

Modell 2022 – ANLAGE 5

LDF-Baumdarstellung

1. Jänner 2022

Impressum

Medieninhaber und Herausgeber:

Bundesministerium für Soziales, Gesundheit, Pflege und Konsumentenschutz (BMSGPK)
Stubenring 1, 1010 Wien

Herstellungsort: Wien

**Die Erarbeitung dieser Unterlage erfolgte im Rahmen des Projekts
"Leistungsorientierte Krankenanstaltenfinanzierung (LKF)"**

Projektleitung:

Mag. Gerhard Embacher (BMSGPK)

Projektteam

BMSGPK:

Wolfgang Bartosik, Werner Bohuslav, Mag. Stefan Eichwalder (Abteilungsleiter),
Gertrud Fritz, Mag. Simona Iskra, Mag. Rainer Kleyhons,
Mag. Walter Sebek (Stv. Abteilungsleiter)

Koordination medizinische Dokumentation:

Dr. Andreas Egger (BMSGPK), Anna Mildschuh (SOLVE-Consulting)

Ökonomenteam (SOLVE-Consulting):

Mag. Gerhard Gretzl (Gesamt-Projektkoordination), Dr. Gerhard Renner

Ärzteteam:

Prim. Dr. Ludwig Neuner (Klinikum Freistadt, OÖG)

Fachleute aus den medizinischen Fächern

Statistik:

Prof. DI Dr. Karl P. Pfeiffer (FH Joanneum Graz)

Software-Entwicklung:

DI Bernhard Pesec (dothealth)

Gesundheit Österreich GmbH:

Dr. Karin Eglau, Mag. Petra Paretta

Wien, September 2021

Alle Rechte vorbehalten:

Jede kommerzielle Verwertung (auch auszugsweise) ist ohne schriftliche Zustimmung des Medieninhabers unzulässig. Dies gilt insbesondere für jede Art der Vervielfältigung, der Übersetzung, der Mikroverfilmung, der Wiedergabe in Fernsehen und Hörfunk, sowie für die Verbreitung und Einspeicherung in elektronische Medien wie z. B. Internet oder CD-ROM.

Im Falle von Zitierungen im Zuge von wissenschaftlichen Arbeiten sind als Quellenangabe „BMSGPK“ sowie der Titel der Publikation und das Erscheinungsjahr anzugeben.

Es wird darauf verwiesen, dass alle Angaben in dieser Publikation trotz sorgfältiger Bearbeitung ohne Gewähr erfolgen und eine Haftung des BMSGPK und der Autorin/des Autors ausgeschlossen ist. Rechtausführungen stellen die unverbindliche Meinung der Autorin/des Autors dar und können der Rechtsprechung der unabhängigen Gerichte keinesfalls vorgreifen.

HDG01.01

Infektiöse Erkrankung des Gehirns/Rückenmarks und seiner Häute

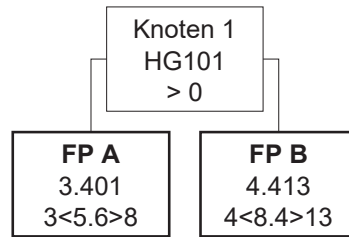

HDG01.01

Infektiöse Erkrankung des Gehirns/Rückenmarks und seiner Häute

Knoten 1

* Splitmerkmal für Fallpauschale A -> Hauptdiagnosen aus der Gruppe HG101

* Splitbedingung für Fallpauschale A -> >0

Fallpauschale A

* LDFP -> 3.401 TK -> 2.707 LK -> 694 BD-Zuschlag (Min) -> 242 Leistungszuschlag -> 0

* Belagsdaueruntergrenze -> 3 Belagsdauermitelwert -> 5.6 Belagsdauerobergrenze -> 8

Fallpauschale B

* LDFP -> 4.413 TK -> 4.038 LK -> 375 BD-Zuschlag (Min) -> 240 Leistungszuschlag -> 0

* Belagsdaueruntergrenze -> 4 Belagsdauermitelwert -> 8.4 Belagsdauerobergrenze -> 13

HDG01.02

Maligne Neoplasien - Nervensystem

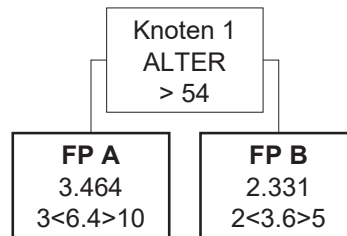

HDG01.02

Maligne Neoplasien - Nervensystem

Knoten 1

* Splitmerkmal für Fallpauschale A -> Alter

* Splitbedingung für Fallpauschale A -> > 54

Fallpauschale A

* LDFFP -> 3.464 TK -> 3.021 LK -> 443 BD-Zuschlag (Min) -> 236 Leistungszuschlag -> 0

* Belagsdaueruntergrenze -> 3 Belagsdauermitelwert -> 6.4 Belagsdauerobergrenze -> 10

Fallpauschale B

* LDFFP -> 2.331 TK -> 1.879 LK -> 452 BD-Zuschlag (Min) -> 261 Leistungszuschlag -> 0

* Belagsdaueruntergrenze -> 2 Belagsdauermitelwert -> 3.6 Belagsdauerobergrenze -> 5

HDG01.03

Benigne Neoplasien und Abszesse - Nervensystem

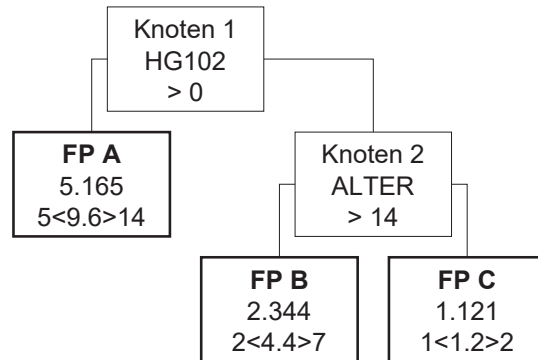

HDG01.03

Benigne Neoplasien und Abszesse - Nervensystem

Knoten 1

* Splitmerkmal für Fallpauschale A -> Hauptdiagnosen aus der Gruppe HG102

* Splitbedingung für Fallpauschale A -> >0

Fallpauschale A

* LDFP -> 5.165 TK -> 4.514 LK -> 651 BD-Zuschlag (Min) -> 235 Leistungszuschlag -> 0

* Belagsdaueruntergrenze -> 5 Belagsdauermitelwert -> 9.6 Belagsdauerobergrenze -> 14

Knoten 2

* Splitmerkmal für Fallpauschale B -> Alter

* Splitbedingung für Fallpauschale B -> > 14

Fallpauschale B

* LDFP -> 2.344 TK -> 1.887 LK -> 457 BD-Zuschlag (Min) -> 214 Leistungszuschlag -> 0

* Belagsdaueruntergrenze -> 2 Belagsdauermitelwert -> 4.4 Belagsdauerobergrenze -> 7

Fallpauschale C

* LDFP -> 1.121 TK -> 795 LK -> 326 BD-Zuschlag (Min) -> 331 Leistungszuschlag -> 0

* Belagsdaueruntergrenze -> 1 Belagsdauermitelwert -> 1.2 Belagsdauerobergrenze -> 2

HDG01.04

Zerebrale Degeneration/Kindheit

FP A
1.707
1<2.2>3

HDG01.04

Zerebrale Degeneration/Kindheit

Fallpauschale A

* LDFP -> 1.707 TK -> 1.608 LK -> 99 BD-Zuschlag (Min) -> 365 Leistungszuschlag -> 0

* Belagsdaueruntergrenze -> 1 Belagsdauermittelwert -> 2.2 Belagsdauerobergrenze -> 3

HDG01.05

Systematrophien und andere Degenerationen des Nervensystems

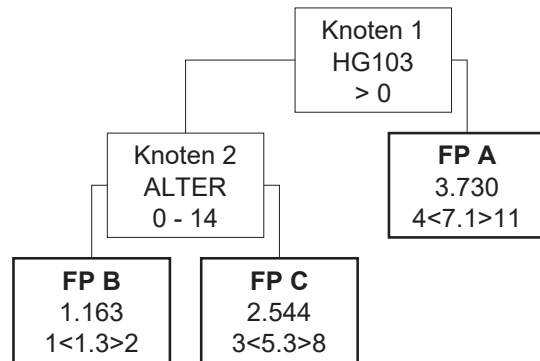

HDG01.05

Systematrophien und andere Degenerationen des Nervensystems

Knoten 1

* Splitmerkmal für Knoten 2 -> Hauptdiagnosen aus der Gruppe HG103

* Splitbedingung für Knoten 2 -> >0

Knoten 2

* Splitmerkmal für Fallpauschale B -> Alter

* Splitbedingung für Fallpauschale B -> 0 - 14

Fallpauschale A

* LDFP -> 3.730 TK -> 3.264 LK -> 466 BD-Zuschlag (Min) -> 230 Leistungszuschlag -> 0

* Belagsdaueruntergrenze -> 4 Belagsdauermitelwert -> 7.1 Belagsdauerobergrenze -> 11

Fallpauschale B

* LDFP -> 1.163 TK -> 916 LK -> 247 BD-Zuschlag (Min) -> 352 Leistungszuschlag -> 0

* Belagsdaueruntergrenze -> 1 Belagsdauermitelwert -> 1.3 Belagsdauerobergrenze -> 2

Fallpauschale C

* LDFP -> 2.544 TK -> 2.282 LK -> 262 BD-Zuschlag (Min) -> 215 Leistungszuschlag -> 0

* Belagsdaueruntergrenze -> 3 Belagsdauermitelwert -> 5.3 Belagsdauerobergrenze -> 8

HDG01.06
Parkinson-Syndrom

FP A
3.397
4<7.2>11

HDG01.06
Parkinson-Syndrom

Fallpauschale A

* LDFP -> 3.397 TK -> 3.125 LK -> 272 BD-Zuschlag (Min) -> 217 Leistungszuschlag -> 0

* Belagsdaueruntergrenze -> 4 Belagsdauermittelwert -> 7.2 Belagsdauerobergrenze -> 11

HDG01.07

Andere extrapyramidale Erkrankungen

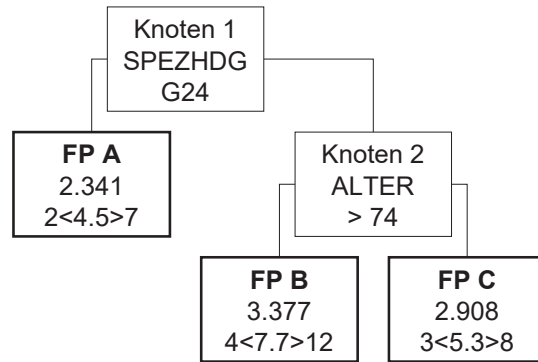

HDG01.07

Andere extrapyramidale Erkrankungen

Knoten 1

* Splitmerkmal für Fallpauschale A -> Spezielle Hauptdiagnose (3-stellig)

* Splitbedingung für Fallpauschale A -> G24 Arzneimittelinduzierte Dystonie

Fallpauschale A

* LDFP -> 2.341 TK -> 2.020 LK -> 321 BD-Zuschlag (Min) -> 224 Leistungszuschlag -> 0

* Belagsdaueruntergrenze -> 2 Belagsdauermitelwert -> 4.5 Belagsdauerobergrenze -> 7

Knoten 2

* Splitmerkmal für Fallpauschale B -> Alter

* Splitbedingung für Fallpauschale B -> > 74

Fallpauschale B

* LDFP -> 3.377 TK -> 3.022 LK -> 355 BD-Zuschlag (Min) -> 196 Leistungszuschlag -> 0

* Belagsdaueruntergrenze -> 4 Belagsdauermitelwert -> 7.7 Belagsdauerobergrenze -> 12

Fallpauschale C

* LDFP -> 2.908 TK -> 2.434 LK -> 474 BD-Zuschlag (Min) -> 230 Leistungszuschlag -> 0

* Belagsdaueruntergrenze -> 3 Belagsdauermitelwert -> 5.3 Belagsdauerobergrenze -> 8

HDG01.08

Essentieller Tremor/Tick

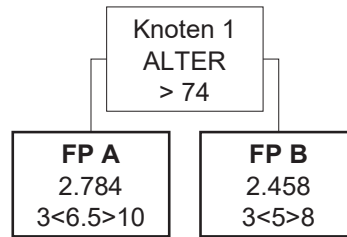

HDG01.08

Essentieller Tremor/Tick

Knoten 1

* Splitmerkmal für Fallpauschale A -> Alter

* Splitbedingung für Fallpauschale A -> > 74

Fallpauschale A

* LDFFP -> 2.784 TK -> 2.455 LK -> 329 BD-Zuschlag (Min) -> 189 Leistungszuschlag -> 0

* Belagsdaueruntergrenze -> 3 Belagsdauermitelwert -> 6.5 Belagsdauerobergrenze -> 10

Fallpauschale B

* LDFFP -> 2.458 TK -> 1.981 LK -> 477 BD-Zuschlag (Min) -> 198 Leistungszuschlag -> 0

* Belagsdaueruntergrenze -> 3 Belagsdauermitelwert -> 5 Belagsdauerobergrenze -> 8

HDG01.09

Hereditäre und idiopathische Erkrankungen

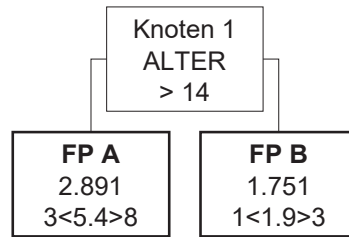

HDG01.09

Hereditäre und idiopathische Erkrankungen

Knoten 1

* Splitmerkmal für Fallpauschale A -> Alter

* Splitbedingung für Fallpauschale A -> > 14

Fallpauschale A

* LDFFP -> 2.891 TK -> 2.469 LK -> 422 BD-Zuschlag (Min) -> 229 Leistungszuschlag -> 0

* Belagsdaueruntergrenze -> 3 Belagsdauermitelwert -> 5.4 Belagsdauerobergrenze -> 8

Fallpauschale B

* LDFFP -> 1.751 TK -> 1.634 LK -> 117 BD-Zuschlag (Min) -> 430 Leistungszuschlag -> 0

* Belagsdaueruntergrenze -> 1 Belagsdauermitelwert -> 1.9 Belagsdauerobergrenze -> 3

HDG01.10

Multiple Sklerose und andere demyelinisierende Erkrankungen des zentralen Nervensystems

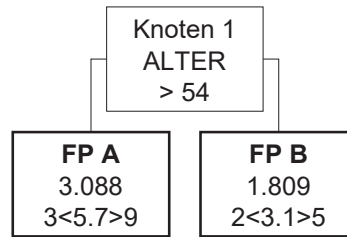

HDG01.10

Multiple Sklerose und andere demyelinisierende Erkrankungen des zentralen Nervensystems

Knoten 1

* Splitmerkmal für Fallpauschale A -> Alter

* Splitbedingung für Fallpauschale A -> > 54

Fallpauschale A

* LDFFP -> 3.088 TK -> 2.855 LK -> 233 BD-Zuschlag (Min) -> 250 Leistungszuschlag -> 0

* Belagsdaueruntergrenze -> 3 Belagsdauermitelwert -> 5.7 Belagsdauerobergrenze -> 9

Fallpauschale B

* LDFFP -> 1.809 TK -> 1.487 LK -> 322 BD-Zuschlag (Min) -> 240 Leistungszuschlag -> 0

* Belagsdaueruntergrenze -> 2 Belagsdauermitelwert -> 3.1 Belagsdauerobergrenze -> 5

HDG01.11

Zerebrale Kinderlähmung

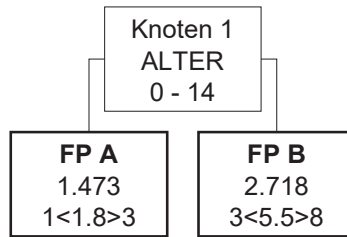

HDG01.11

Zerebrale Kinderlähmung

Knoten 1

* Splitmerkmal für Fallpauschale A -> Alter

* Splitbedingung für Fallpauschale A -> 0 - 14

Fallpauschale A

* LDFP -> 1.473 TK -> 1.368 LK -> 105 BD-Zuschlag (Min) -> 380 Leistungszuschlag -> 0

* Belagsdaueruntergrenze -> 1 Belagsdauermitelwert -> 1.8 Belagsdauerobergrenze -> 3

Fallpauschale B

* LDFP -> 2.718 TK -> 2.585 LK -> 133 BD-Zuschlag (Min) -> 235 Leistungszuschlag -> 0

* Belagsdaueruntergrenze -> 3 Belagsdauermitelwert -> 5.5 Belagsdauerobergrenze -> 8

HDG01.12
Epilepsie

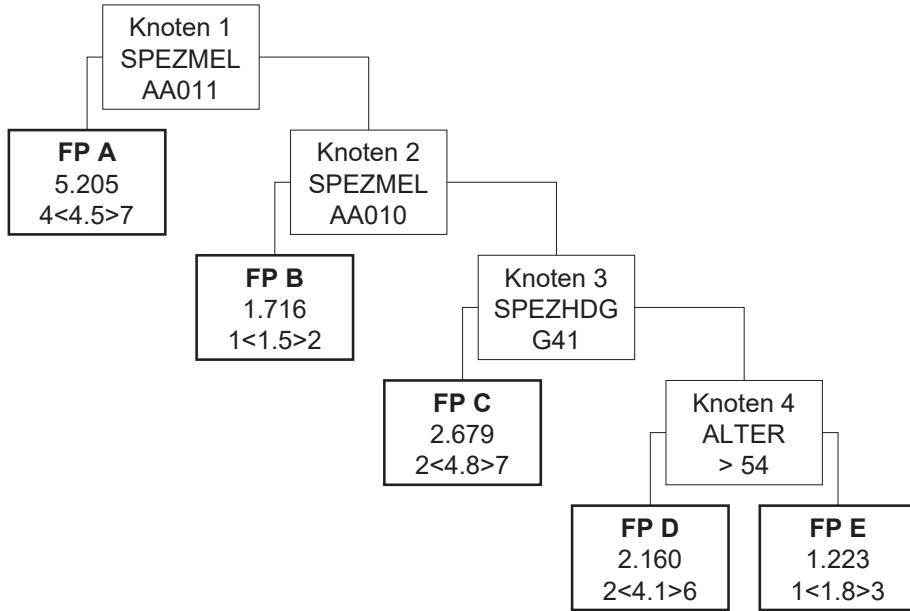

HDG01.12
Epilepsie

Knoten 1

* Splitmerkmal für Fallpauschale A -> Spezielle medizinische Einzelleistung

* Splitbedingung für Fallpauschale A -> AA011 Intensive Epilepsiediagnostik mit Video-EEG (> 3d) in Spezialzentrum gem. ÖSG (LE=je Behandlungstag)

Fallpauschale A

* LDFP -> 5.205 TK -> 1.925 LK -> 3.280 BD-Zuschlag (Min) -> 214 Leistungszuschlag -> 0

* Belagsdaueruntergrenze -> 4 Belagsdauermitelwert -> 4.5 Belagsdauerobergrenze -> 7

Knoten 2

* Splitmerkmal für Fallpauschale B -> Spezielle medizinische Einzelleistung

* Splitbedingung für Fallpauschale B -> AA010 Epilepsiemonitoring mit synchroner Video- und EEG-Aufzeichnung (>=32 Kanäle) (LE=je Behandlungstag)

Fallpauschale B

* LDFP -> 1.716 TK -> 875 LK -> 841 BD-Zuschlag (Min) -> 292 Leistungszuschlag -> 0

* Belagsdaueruntergrenze -> 1 Belagsdauermitelwert -> 1.5 Belagsdauerobergrenze -> 2

Knoten 3

* Splitmerkmal für Fallpauschale C -> Spezielle Hauptdiagnose (3-stellig)

* Splitbedingung für Fallpauschale C -> G41 Grand-Mal-Status

Fallpauschale C

* LDFP -> 2.679 TK -> 2.392 LK -> 287 BD-Zuschlag (Min) -> 249 Leistungszuschlag -> 0

* Belagsdaueruntergrenze -> 2 Belagsdauermitelwert -> 4.8 Belagsdauerobergrenze -> 7

Knoten 4

* Splitmerkmal für Fallpauschale D -> Alter

* Splitbedingung für Fallpauschale D -> > 54

Fallpauschale D

* LDFP -> 2.160 TK -> 1.909 LK -> 251 BD-Zuschlag (Min) -> 233 Leistungszuschlag -> 0

* Belagsdaueruntergrenze -> 2 Belagsdauermitelwert -> 4.1 Belagsdauerobergrenze -> 6

Fallpauschale E

* LDFP -> 1.223 TK -> 1.084 LK -> 139 BD-Zuschlag (Min) -> 301 Leistungszuschlag -> 0

* Belagsdaueruntergrenze -> 1 Belagsdauermitelwert -> 1.8 Belagsdauerobergrenze -> 3

HDG01.13

Primäre Kopfschmerzen

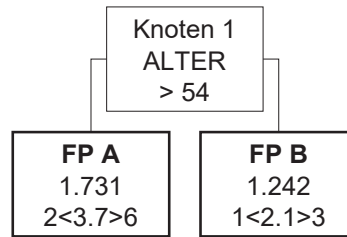

HDG01.13

Primäre Kopfschmerzen

Knoten 1

* Splitmerkmal für Fallpauschale A -> Alter

* Splitbedingung für Fallpauschale A -> > 54

Fallpauschale A

* LDFFP -> 1.731 TK -> 1.447 LK -> 284 BD-Zuschlag (Min) -> 196 Leistungszuschlag -> 0

* Belagsdaueruntergrenze -> 2 Belagsdauermitelwert -> 3.7 Belagsdauerobergrenze -> 6

Fallpauschale B

* LDFFP -> 1.242 TK -> 974 LK -> 268 BD-Zuschlag (Min) -> 232 Leistungszuschlag -> 0

* Belagsdaueruntergrenze -> 1 Belagsdauermitelwert -> 2.1 Belagsdauerobergrenze -> 3

HDG01.14

Erkrankungen der Hirnnerven

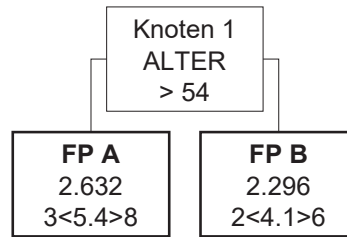

HDG01.14

Erkrankungen der Hirnnerven

Knoten 1

* Splitmerkmal für Fallpauschale A -> Alter

* Splitbedingung für Fallpauschale A -> > 54

Fallpauschale A

* LDFFP -> 2.632 TK -> 2.340 LK -> 292 BD-Zuschlag (Min) -> 217 Leistungszuschlag -> 0

* Belagsdaueruntergrenze -> 3 Belagsdauermitelwert -> 5.4 Belagsdauerobergrenze -> 8

Fallpauschale B

* LDFFP -> 2.296 TK -> 2.018 LK -> 278 BD-Zuschlag (Min) -> 246 Leistungszuschlag -> 0

* Belagsdaueruntergrenze -> 2 Belagsdauermitelwert -> 4.1 Belagsdauerobergrenze -> 6

HDG01.15

Erkrankungen der Spinalnerven/Nervenwurzeln

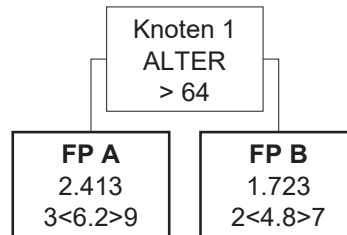

HDG01.15

Erkrankungen der Spinalnerven/Nervenwurzeln

Knoten 1

* Splitmerkmal für Fallpauschale A -> Alter

* Splitbedingung für Fallpauschale A -> > 64

Fallpauschale A

* LDFFP -> 2.413 TK -> 2.326 LK -> 87 BD-Zuschlag (Min) -> 188 Leistungszuschlag -> 0

* Belagsdaueruntergrenze -> 3 Belagsdauermitelwert -> 6.2 Belagsdauerobergrenze -> 9

Fallpauschale B

* LDFFP -> 1.723 TK -> 1.628 LK -> 95 BD-Zuschlag (Min) -> 170 Leistungszuschlag -> 0

* Belagsdaueruntergrenze -> 2 Belagsdauermitelwert -> 4.8 Belagsdauerobergrenze -> 7

HDG01.16
Mononeuropathien

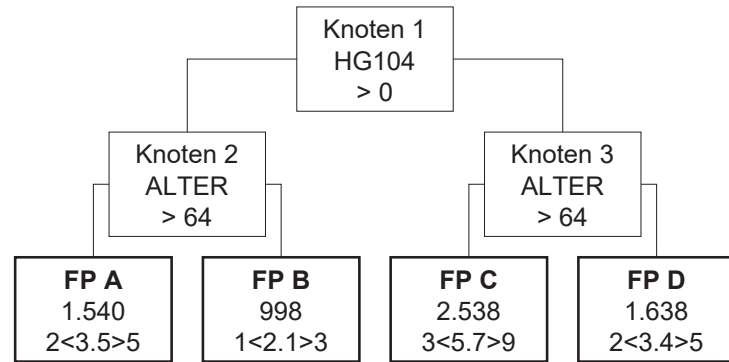

HDG01.16
Mononeuropathien

Knoten 1

* Splitmerkmal für Knoten 2 -> Hauptdiagnosen aus der Gruppe HG104

* Splitbedingung für Knoten 2 -> >0

Knoten 2

* Splitmerkmal für Fallpauschale A -> Alter

* Splitbedingung für Fallpauschale A -> > 64

Knoten 3

* Splitmerkmal für Fallpauschale C -> Alter

* Splitbedingung für Fallpauschale C -> > 64

Fallpauschale A

* LDFP -> 1.540 TK -> 1.395 LK -> 145 BD-Zuschlag (Min) -> 199 Leistungszuschlag -> 0

* Belagsdaueruntergrenze -> 2 Belagsdauermitelwert -> 3.5 Belagsdauerobergrenze -> 5

Fallpauschale B

* LDFP -> 998 TK -> 875 LK -> 123 BD-Zuschlag (Min) -> 208 Leistungszuschlag -> 0

* Belagsdaueruntergrenze -> 1 Belagsdauermitelwert -> 2.1 Belagsdauerobergrenze -> 3

Fallpauschale C

* LDFP -> 2.538 TK -> 2.301 LK -> 237 BD-Zuschlag (Min) -> 202 Leistungszuschlag -> 0

* Belagsdaueruntergrenze -> 3 Belagsdauermitelwert -> 5.7 Belagsdauerobergrenze -> 9

Fallpauschale D

* LDFP -> 1.638 TK -> 1.417 LK -> 221 BD-Zuschlag (Min) -> 208 Leistungszuschlag -> 0

* Belagsdaueruntergrenze -> 2 Belagsdauermitelwert -> 3.4 Belagsdauerobergrenze -> 5

HDG01.17

Erkrankungen der Nervengeflechte

FP A
1.711
2<3.7>6

HDG01.17

Erkrankungen der Nervengeflechte

Fallpauschale A

* LDFP -> 1.711 TK -> 1.434 LK -> 277 BD-Zuschlag (Min) -> 194 Leistungszuschlag -> 0

* Belagsdaueruntergrenze -> 2 Belagsdauermitelwert -> 3.7 Belagsdauerobergrenze -> 6

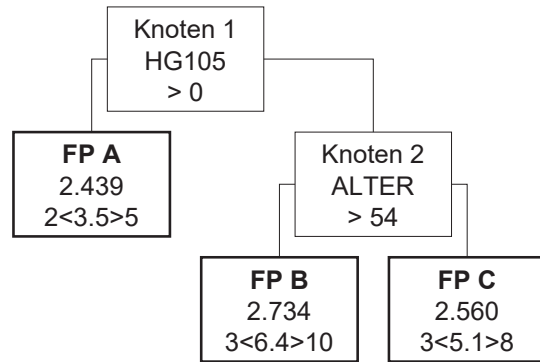

Knoten 1

* Splitmerkmal für Fallpauschale A -> Hauptdiagnosen aus der Gruppe HG105

* Splitbedingung für Fallpauschale A -> >0

Fallpauschale A

* LDFFP -> 2.439 TK -> 1.559 LK -> 880 BD-Zuschlag (Min) -> 223 Leistungszuschlag -> 0

* Belagsdaueruntergrenze -> 2 Belagsdauermitelwert -> 3.5 Belagsdauerobergrenze -> 5

Knoten 2

* Splitmerkmal für Fallpauschale B -> Alter

* Splitbedingung für Fallpauschale B -> > 54

Fallpauschale B

* LDFFP -> 2.734 TK -> 2.447 LK -> 287 BD-Zuschlag (Min) -> 191 Leistungszuschlag -> 0

* Belagsdaueruntergrenze -> 3 Belagsdauermitelwert -> 6.4 Belagsdauerobergrenze -> 10

Fallpauschale C

* LDFFP -> 2.560 TK -> 2.068 LK -> 492 BD-Zuschlag (Min) -> 203 Leistungszuschlag -> 0

* Belagsdaueruntergrenze -> 3 Belagsdauermitelwert -> 5.1 Belagsdauerobergrenze -> 8

HDG01.19

Myasthenie und akute Polyradikuloneuritis

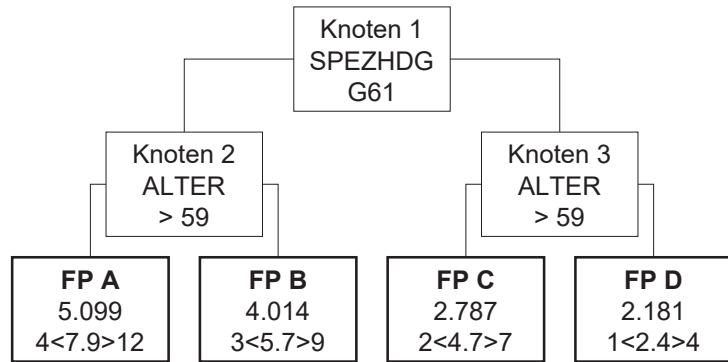

HDG01.19

Myasthenie und akute Polyradikuloneuritis

Knoten 1

* Splitmerkmal für Knoten 2 -> Spezielle Hauptdiagnose (3-stellig)

* Splitbedingung für Knoten 2 -> G61 Guillain-Barré-Syndrom

Knoten 2

* Splitmerkmal für Fallpauschale A -> Alter

* Splitbedingung für Fallpauschale A -> > 59

Knoten 3

* Splitmerkmal für Fallpauschale C -> Alter

* Splitbedingung für Fallpauschale C -> > 59

Fallpauschale A

* LDFP -> 5.099 TK -> 3.606 LK -> 1.493 BD-Zuschlag (Min) -> 228 Leistungszuschlag -> 0

* Belagsdaueruntergrenze -> 4 Belagsdauermitelwert -> 7.9 Belagsdauerobergrenze -> 12

Fallpauschale B

* LDFP -> 4.014 TK -> 2.713 LK -> 1.301 BD-Zuschlag (Min) -> 238 Leistungszuschlag -> 0

* Belagsdaueruntergrenze -> 3 Belagsdauermitelwert -> 5.7 Belagsdauerobergrenze -> 9

Fallpauschale C

* LDFP -> 2.787 TK -> 2.131 LK -> 656 BD-Zuschlag (Min) -> 227 Leistungszuschlag -> 0

* Belagsdaueruntergrenze -> 2 Belagsdauermitelwert -> 4.7 Belagsdauerobergrenze -> 7

Fallpauschale D

* LDFP -> 2.181 TK -> 1.391 LK -> 790 BD-Zuschlag (Min) -> 290 Leistungszuschlag -> 0

* Belagsdaueruntergrenze -> 1 Belagsdauermitelwert -> 2.4 Belagsdauerobergrenze -> 4

HDG01.20

Subarachnoidalblutung

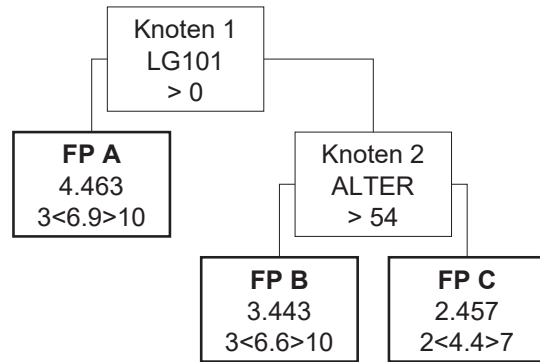

HDG01.20

Subarachnoidalblutung

Knoten 1

* Splitmerkmal für Fallpauschale A -> Medizinische Einzelleistungen (MEL) aus der Gruppe LG101

* Splitbedingung für Fallpauschale A -> >0

Fallpauschale A

* LDFFP -> 4.463 TK -> 3.008 LK -> 1.455 BD-Zuschlag (Min) -> 218 Leistungszuschlag -> 0

* Belagsdaueruntergrenze -> 3 Belagsdauermitelwert -> 6.9 Belagsdauerobergrenze -> 10

Knoten 2

* Splitmerkmal für Fallpauschale B -> Alter

* Splitbedingung für Fallpauschale B -> > 54

Fallpauschale B

* LDFFP -> 3.443 TK -> 3.040 LK -> 403 BD-Zuschlag (Min) -> 230 Leistungszuschlag -> 0

* Belagsdaueruntergrenze -> 3 Belagsdauermitelwert -> 6.6 Belagsdauerobergrenze -> 10

Fallpauschale C

* LDFFP -> 2.457 TK -> 2.091 LK -> 366 BD-Zuschlag (Min) -> 238 Leistungszuschlag -> 0

* Belagsdaueruntergrenze -> 2 Belagsdauermitelwert -> 4.4 Belagsdauerobergrenze -> 7

HDG01.21

Intrazerebrale Blutungen

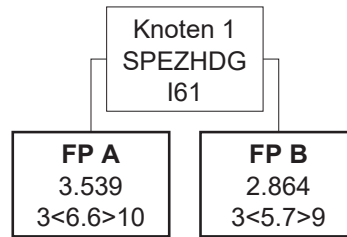

HDG01.21

Intrazerebrale Blutungen

Knoten 1

* Splitmerkmal für Fallpauschale A -> Spezielle Hauptdiagnose (3-stellig)

* Splitbedingung für Fallpauschale A -> I61 Intrazerebrale Blutung in die Großhirnhemisphäre, subkortikal

Fallpauschale A

* LDFFP -> 3.539 TK -> 3.153 LK -> 386 BD-Zuschlag (Min) -> 239 Leistungszuschlag -> 0

* Belagsdaueruntergrenze -> 3 Belagsdauermitelwert -> 6.6 Belagsdauerobergrenze -> 10

Fallpauschale B

* LDFFP -> 2.864 TK -> 2.589 LK -> 275 BD-Zuschlag (Min) -> 227 Leistungszuschlag -> 0

* Belagsdaueruntergrenze -> 3 Belagsdauermitelwert -> 5.7 Belagsdauerobergrenze -> 9

HDG01.22

Ischämische zerebrale Erkrankungen

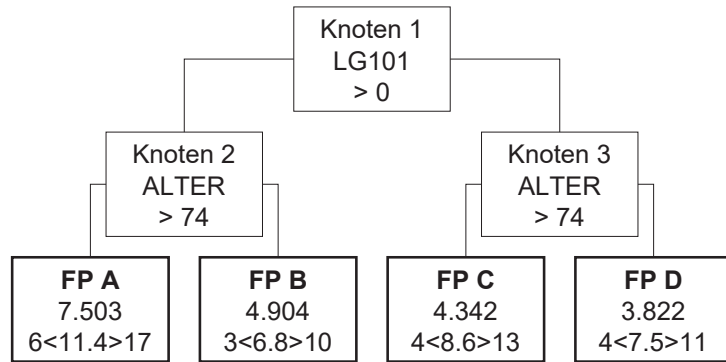

HDG01.22

Ischämische zerebrale Erkrankungen

Knoten 1

* Splitmerkmal für Knoten 2 -> Medizinische Einzelleistungen (MEL) aus der Gruppe LG101

* Splitbedingung für Knoten 2 -> >0

Knoten 2

* Splitmerkmal für Fallpauschale A -> Alter

* Splitbedingung für Fallpauschale A -> > 74

Knoten 3

* Splitmerkmal für Fallpauschale C -> Alter

* Splitbedingung für Fallpauschale C -> > 74

Fallpauschale A

* LDFP -> 7.503 TK -> 5.627 LK -> 1.876 BD-Zuschlag (Min) -> 247 Leistungszuschlag -> 0

* Belagsdaueruntergrenze -> 6 Belagsdauermitelwert -> 11.4 Belagsdauerobergrenze -> 17

Fallpauschale B

* LDFP -> 4.904 TK -> 3.173 LK -> 1.731 BD-Zuschlag (Min) -> 233 Leistungszuschlag -> 0

* Belagsdaueruntergrenze -> 3 Belagsdauermitelwert -> 6.8 Belagsdauerobergrenze -> 10

Fallpauschale C

* LDFP -> 4.342 TK -> 3.977 LK -> 365 BD-Zuschlag (Min) -> 231 Leistungszuschlag -> 0

* Belagsdaueruntergrenze -> 4 Belagsdauermitelwert -> 8.6 Belagsdauerobergrenze -> 13

Fallpauschale D

* LDFP -> 3.822 TK -> 3.302 LK -> 520 BD-Zuschlag (Min) -> 220 Leistungszuschlag -> 0

* Belagsdaueruntergrenze -> 4 Belagsdauermitelwert -> 7.5 Belagsdauerobergrenze -> 11

HDG01.23

Transiente ischämische Attacken

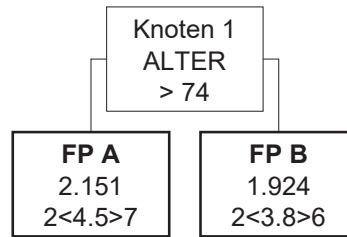

HDG01.23

Transiente ischämische Attacken

Knoten 1

* Splitmerkmal für Fallpauschale A -> Alter

* Splitbedingung für Fallpauschale A -> > 74

Fallpauschale A

* LDFFP -> 2.151 TK -> 1.867 LK -> 284 BD-Zuschlag (Min) -> 207 Leistungszuschlag -> 0

* Belagsdaueruntergrenze -> 2 Belagsdauermitelwert -> 4.5 Belagsdauerobergrenze -> 7

Fallpauschale B

* LDFFP -> 1.924 TK -> 1.501 LK -> 423 BD-Zuschlag (Min) -> 198 Leistungszuschlag -> 0

* Belagsdaueruntergrenze -> 2 Belagsdauermitelwert -> 3.8 Belagsdauerobergrenze -> 6

HDG01.24

Andere Hirngefäßkrankungen und Spätfolgen

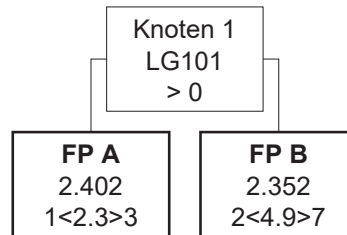

HDG01.24

Andere Hirngefäßkrankungen und Spätfolgen

Knoten 1

* Splitmerkmal für Fallpauschale A -> Medizinische Einzelleistungen (MEL) aus der Gruppe LG101

* Splitbedingung für Fallpauschale A -> >0

Fallpauschale A

* LDFFP -> 2.402 TK -> 1.124 LK -> 1.278 BD-Zuschlag (Min) -> 244 Leistungszuschlag -> 0

* Belagsdaueruntergrenze -> 1 Belagsdauermitelwert -> 2.3 Belagsdauerobergrenze -> 3

Fallpauschale B

* LDFFP -> 2.352 TK -> 2.063 LK -> 289 BD-Zuschlag (Min) -> 211 Leistungszuschlag -> 0

* Belagsdaueruntergrenze -> 2 Belagsdauermitelwert -> 4.9 Belagsdauerobergrenze -> 7

HDG01.25

Kongenitale Anomalien - Nervensystem

FP A
1.790
1<2.4>4

HDG01.25

Kongenitale Anomalien - Nervensystem

Fallpauschale A

* LDFP -> 1.790 TK -> 1.489 LK -> 301 BD-Zuschlag (Min) -> 310 Leistungszuschlag -> 0

* Belagsdaueruntergrenze -> 1 Belagsdauermitelwert -> 2.4 Belagsdauerobergrenze -> 4

HDG01.26
Schädelfrakturen

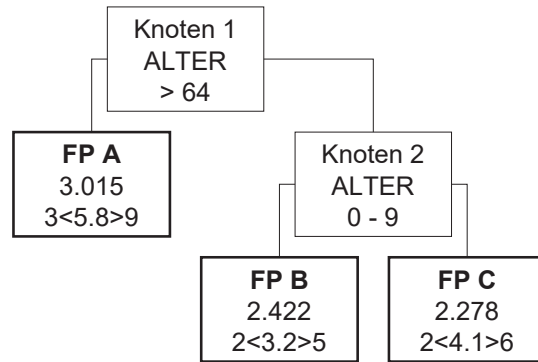

HDG01.26
Schädelfrakturen

Knoten 1

* Splitmerkmal für Fallpauschale A -> Alter

* Splitbedingung für Fallpauschale A -> > 64

Fallpauschale A

* LDFP -> 3.015 TK -> 2.701 LK -> 314 BD-Zuschlag (Min) -> 233 Leistungszuschlag -> 0

* Belagsdaueruntergrenze -> 3 Belagsdauermitelwert -> 5.8 Belagsdauerobergrenze -> 9

Knoten 2

* Splitmerkmal für Fallpauschale B -> Alter

* Splitbedingung für Fallpauschale B -> 0 - 9

Fallpauschale B

* LDFP -> 2.422 TK -> 2.252 LK -> 170 BD-Zuschlag (Min) -> 352 Leistungszuschlag -> 0

* Belagsdaueruntergrenze -> 2 Belagsdauermitelwert -> 3.2 Belagsdauerobergrenze -> 5

Fallpauschale C

* LDFP -> 2.278 TK -> 1.998 LK -> 280 BD-Zuschlag (Min) -> 244 Leistungszuschlag -> 0

* Belagsdaueruntergrenze -> 2 Belagsdauermitelwert -> 4.1 Belagsdauerobergrenze -> 6

HDG01.27

Frakturen und Luxationen der Wirbelsäule mit/ohne Rückenmarksverletzungen

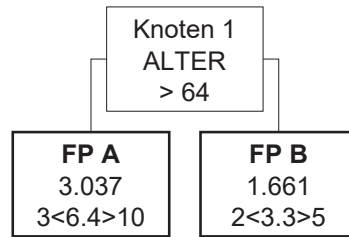

HDG01.27

Frakturen und Luxationen der Wirbelsäule mit/ohne Rückenmarksverletzungen

Knoten 1

* Splitmerkmal für Fallpauschale A -> Alter

* Splitbedingung für Fallpauschale A -> > 64

Fallpauschale A

* LDFP -> 3.037 TK -> 2.849 LK -> 188 BD-Zuschlag (Min) -> 223 Leistungszuschlag -> 0

* Belagsdaueruntergrenze -> 3 Belagsdauermitelwert -> 6.4 Belagsdauerobergrenze -> 10

Fallpauschale B

* LDFP -> 1.661 TK -> 1.473 LK -> 188 BD-Zuschlag (Min) -> 223 Leistungszuschlag -> 0

* Belagsdaueruntergrenze -> 2 Belagsdauermitelwert -> 3.3 Belagsdauerobergrenze -> 5

HDG01.28
Commotio cerebri

FP A
880
1<1.4>2

HDG01.28
Commotio cerebri

Fallpauschale A

* LDFP -> 880 TK -> 785 LK -> 95 BD-Zuschlag (Min) -> 280 Leistungszuschlag -> 0

* Belagsdaueruntergrenze -> 1 Belagsdauermittelwert -> 1.4 Belagsdauerobergrenze -> 2

HDG01.29
Contusio cerebri

FP A
2.365
2<4>6

HDG01.29
Contusio cerebri

Fallpauschale A

* LDFP -> 2.365 TK -> 2.048 LK -> 317 BD-Zuschlag (Min) -> 256 Leistungszuschlag -> 0

* Belagsdaueruntergrenze -> 2 Belagsdauermittelwert -> 4 Belagsdauerobergrenze -> 6

HDG01.30

Spätfolgen von Verletzungen des Nervensystems

FP A
2.651
3<5.8>9

HDG01.30

Spätfolgen von Verletzungen des Nervensystems

Fallpauschale A

* LDFP -> 2.651 TK -> 2.479 LK -> 172 BD-Zuschlag (Min) -> 214 Leistungszuschlag -> 0

* Belagsdaueruntergrenze -> 3 Belagsdauermitelwert -> 5.8 Belagsdauerobergrenze -> 9

HDG01.31

Sonstige Erkrankungen - Nervensystem

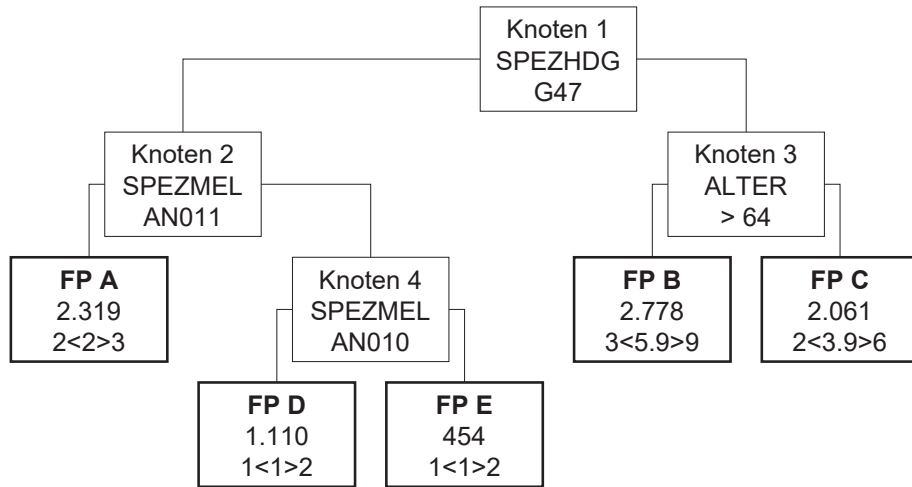

HDG01.31

Sonstige Erkrankungen - Nervensystem

Knoten 1

* Splitmerkmal für Knoten 2 -> Spezielle Hauptdiagnose (3-stellig)

* Splitbedingung für Knoten 2 -> G47 Ein- und Durchschlafstörungen

Knoten 2

* Splitmerkmal für Fallpauschale A -> Spezielle medizinische Einzelleistung

* Splitbedingung für Fallpauschale A -> AN011 Polysomnographie mit Schlafmikrostruktur- und Motorikanalyse (LE=je Aufenthalt)

Knoten 3

* Splitmerkmal für Fallpauschale B -> Alter

* Splitbedingung für Fallpauschale B -> > 64

Fallpauschale A

* LDFFP -> 2.319 TK -> 772 LK -> 1.547 BD-Zuschlag (Min) -> 193 Leistungszuschlag -> 0

* Belagsdaueruntergrenze -> 2 Belagsdauermitelwert -> 2 Belagsdauerobergrenze -> 3

Knoten 4

* Splitmerkmal für Fallpauschale D -> Spezielle medizinische Einzelleistung

* Splitbedingung für Fallpauschale D -> AN010 Polysomnographie im Schlaflabor (LE=je Behandlungstag)

Fallpauschale B

* LDFFP -> 2.778 TK -> 2.592 LK -> 186 BD-Zuschlag (Min) -> 220 Leistungszuschlag -> 0

* Belagsdaueruntergrenze -> 3 Belagsdauermitelwert -> 5.9 Belagsdauerobergrenze -> 9

Fallpauschale C

* LDFFP -> 2.061 TK -> 1.721 LK -> 340 BD-Zuschlag (Min) -> 221 Leistungszuschlag -> 0

* Belagsdaueruntergrenze -> 2 Belagsdauermitelwert -> 3.9 Belagsdauerobergrenze -> 6

Fallpauschale D

* LDFFP -> 1.110 TK -> 367 LK -> 743 BD-Zuschlag (Min) -> 184 Leistungszuschlag -> 0

* Belagsdaueruntergrenze -> 1 Belagsdauermitelwert -> 1 Belagsdauerobergrenze -> 2

Fallpauschale E

* LDFFP -> 454 TK -> 436 LK -> 18 BD-Zuschlag (Min) -> 218 Leistungszuschlag -> 0

* Belagsdaueruntergrenze -> 1 Belagsdauermitelwert -> 1 Belagsdauerobergrenze -> 2

HDG01.32

Lokale und pseudoradikuläre Syndrome der Wirbelsäule

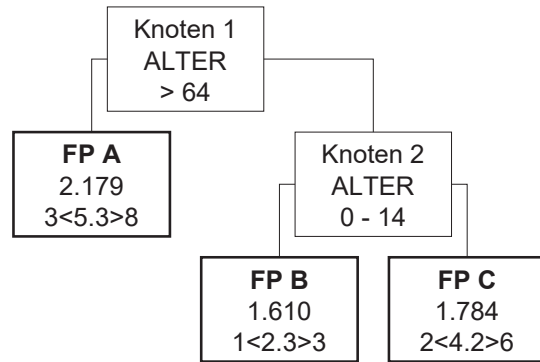

HDG01.32

Lokale und pseudoradikuläre Syndrome der Wirbelsäule

Knoten 1

* Splitmerkmal für Fallpauschale A -> Alter

* Splitbedingung für Fallpauschale A -> > 64

Fallpauschale A

* LDFP -> 2.179 TK -> 2.035 LK -> 144 BD-Zuschlag (Min) -> 192 Leistungszuschlag -> 0

* Belagsdaueruntergrenze -> 3 Belagsdauermitelwert -> 5.3 Belagsdauerobergrenze -> 8

Knoten 2

* Splitmerkmal für Fallpauschale B -> Alter

* Splitbedingung für Fallpauschale B -> 0 - 14

Fallpauschale B

* LDFP -> 1.610 TK -> 1.505 LK -> 105 BD-Zuschlag (Min) -> 327 Leistungszuschlag -> 0

* Belagsdaueruntergrenze -> 1 Belagsdauermitelwert -> 2.3 Belagsdauerobergrenze -> 3

Fallpauschale C

* LDFP -> 1.784 TK -> 1.631 LK -> 153 BD-Zuschlag (Min) -> 194 Leistungszuschlag -> 0

* Belagsdaueruntergrenze -> 2 Belagsdauermitelwert -> 4.2 Belagsdauerobergrenze -> 6

HDG01.33

Myelopathien unterschiedlicher Genese

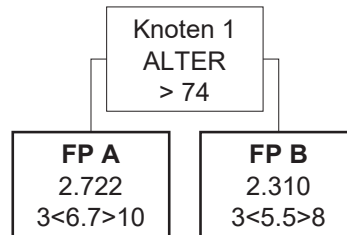

HDG01.33

Myelopathien unterschiedlicher Genese

Knoten 1

* Splitmerkmal für Fallpauschale A -> Alter

* Splitbedingung für Fallpauschale A -> > 74

Fallpauschale A

* LDFFP -> 2.722 TK -> 2.545 LK -> 177 BD-Zuschlag (Min) -> 190 Leistungszuschlag -> 0

* Belagsdaueruntergrenze -> 3 Belagsdauermittelwert -> 6.7 Belagsdauerobergrenze -> 10

Fallpauschale B

* LDFFP -> 2.310 TK -> 2.116 LK -> 194 BD-Zuschlag (Min) -> 192 Leistungszuschlag -> 0

* Belagsdaueruntergrenze -> 3 Belagsdauermittelwert -> 5.5 Belagsdauerobergrenze -> 8

HDG01.34

Chronische Schmerzsyndrome

FP A

2.671

3<6.9>10

HDG01.34

Chronische Schmerzsyndrome

Fallpauschale A

* LDFP -> 2.671 TK -> 2.572 LK -> 99 BD-Zuschlag (Min) -> 186 Leistungszuschlag -> 0

* Belagsdaueruntergrenze -> 3 Belagsdauermitelwert -> 6.9 Belagsdauerobergrenze -> 10

HDG02.01

Infektionen im Nasen-/Rachenbereich

FP A
1.778
1<2.8>4

HDG02.01

Infektionen im Nasen-/Rachenbereich

Fallpauschale A

* LDFP -> 1.778 TK -> 1.766 LK -> 12 BD-Zuschlag (Min) -> 315 Leistungszuschlag -> 0

* Belagsdaueruntergrenze -> 1 Belagsdauermittelwert -> 2.8 Belagsdauerobergrenze -> 4

HDG02.02

Maligne Neoplasien - HNO

FP A
1.982
1<2.9>4

HDG02.02

Maligne Neoplasien - HNO

Fallpauschale A

* LDFP -> 1.982 TK -> 1.590 LK -> 392 BD-Zuschlag (Min) -> 274 Leistungszuschlag -> 0

* Belagsdaueruntergrenze -> 1 Belagsdauermittelwert -> 2.9 Belagsdauerobergrenze -> 4

HDG02.03

Benigne Neoplasien - HNO

FP A
1.309
1<2.2>3

HDG02.03

Benigne Neoplasien - HNO

Fallpauschale A

* LDFP -> 1.309 TK -> 1.164 LK -> 145 BD-Zuschlag (Min) -> 265 Leistungszuschlag -> 0

* Belagsdaueruntergrenze -> 1 Belagsdauermittelwert -> 2.2 Belagsdauerobergrenze -> 3

HDG02.04

Erkrankungen des Ohres/Mittelohres

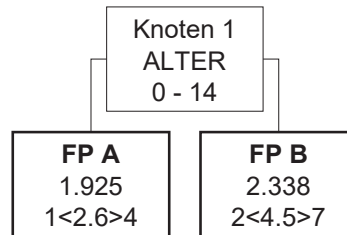

HDG02.04

Erkrankungen des Ohres/Mittelohres

Knoten 1

* Splitmerkmal für Fallpauschale A -> Alter

* Splitbedingung für Fallpauschale A -> 0 - 14

Fallpauschale A

* LDFFP -> 1.925 TK -> 1.917 LK -> 8 BD-Zuschlag (Min) -> 369 Leistungszuschlag -> 0

* Belagsdaueruntergrenze -> 1 Belagsdauermitelwert -> 2.6 Belagsdauerobergrenze -> 4

Fallpauschale B

* LDFFP -> 2.338 TK -> 2.289 LK -> 49 BD-Zuschlag (Min) -> 254 Leistungszuschlag -> 0

* Belagsdaueruntergrenze -> 2 Belagsdauermitelwert -> 4.5 Belagsdauerobergrenze -> 7

HDG02.06

Komplizierte Mittellohraffektionen

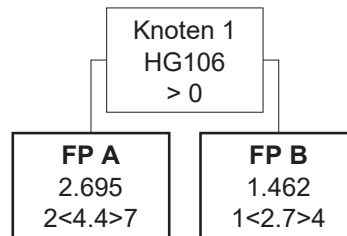

HDG02.06

Komplizierte Mittellohraffektionen

Knoten 1

* Splitmerkmal für Fallpauschale A -> Hauptdiagnosen aus der Gruppe HG106

* Splitbedingung für Fallpauschale A -> >0

Fallpauschale A

* LDFP -> 2.695 TK -> 2.568 LK -> 127 BD-Zuschlag (Min) -> 292 Leistungszuschlag -> 0

* Belagsdaueruntergrenze -> 2 Belagsdauermitelwert -> 4.4 Belagsdauerobergrenze -> 7

Fallpauschale B

* LDFP -> 1.462 TK -> 1.417 LK -> 45 BD-Zuschlag (Min) -> 262 Leistungszuschlag -> 0

* Belagsdaueruntergrenze -> 1 Belagsdauermitelwert -> 2.7 Belagsdauerobergrenze -> 4

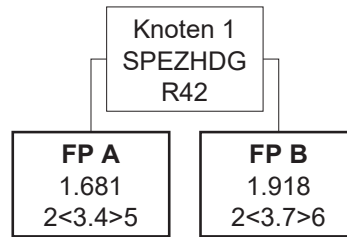

Knoten 1

* Splitmerkmal für Fallpauschale A -> Spezielle Hauptdiagnose (3-stellig)

* Splitbedingung für Fallpauschale A -> R42 Schwindel und Taumel

Fallpauschale A

* LDFFP -> 1.681 TK -> 1.465 LK -> 216 BD-Zuschlag (Min) -> 215 Leistungszuschlag -> 0

* Belagsdaueruntergrenze -> 2 Belagsdauermittelwert -> 3.4 Belagsdauerobergrenze -> 5

Fallpauschale B

* LDFFP -> 1.918 TK -> 1.718 LK -> 200 BD-Zuschlag (Min) -> 232 Leistungszuschlag -> 0

* Belagsdaueruntergrenze -> 2 Belagsdauermittelwert -> 3.7 Belagsdauerobergrenze -> 6

HDG02.08

Sonstige Erkrankungen Nase, Nasennebenhöhlen, Rachen

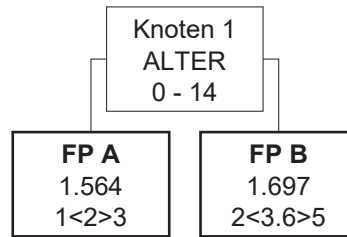

HDG02.08

Sonstige Erkrankungen Nase, Nasennebenhöhlen, Rachen

Knoten 1

* Splitmerkmal für Fallpauschale A -> Alter

* Splitbedingung für Fallpauschale A -> 0 - 14

Fallpauschale A

* LDFFP -> 1.564 TK -> 1.558 LK -> 6 BD-Zuschlag (Min) -> 390 Leistungszuschlag -> 0

* Belagsdaueruntergrenze -> 1 Belagsdauermitelwert -> 2 Belagsdauerobergrenze -> 3

Fallpauschale B

* LDFFP -> 1.697 TK -> 1.660 LK -> 37 BD-Zuschlag (Min) -> 231 Leistungszuschlag -> 0

* Belagsdaueruntergrenze -> 2 Belagsdauermitelwert -> 3.6 Belagsdauerobergrenze -> 5

HDG02.09

Akute Affektionen Nase, NNH, Rachen, obere Luftwege

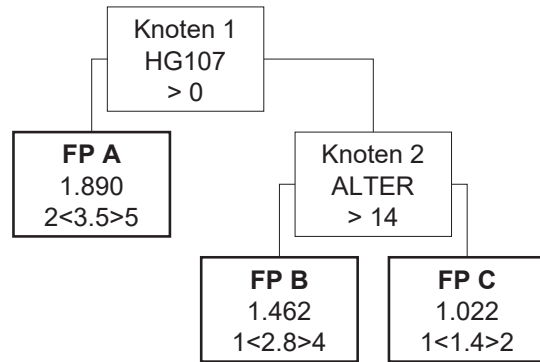

HDG02.09

Akute Affektionen Nase, NNH, Rachen, obere Luftwege

Knoten 1

* Splitmerkmal für Fallpauschale A -> Hauptdiagnosen aus der Gruppe HG107

* Splitbedingung für Fallpauschale A -> >0

Fallpauschale A

* LDFP -> 1.890 TK -> 1.828 LK -> 62 BD-Zuschlag (Min) -> 261 Leistungszuschlag -> 0

* Belagsdaueruntergrenze -> 2 Belagsdauermitelwert -> 3.5 Belagsdauerobergrenze -> 5

Knoten 2

* Splitmerkmal für Fallpauschale B -> Alter

* Splitbedingung für Fallpauschale B -> > 14

Fallpauschale B

* LDFP -> 1.462 TK -> 1.431 LK -> 31 BD-Zuschlag (Min) -> 256 Leistungszuschlag -> 0

* Belagsdaueruntergrenze -> 1 Belagsdauermitelwert -> 2.8 Belagsdauerobergrenze -> 4

Fallpauschale C

* LDFP -> 1.022 TK -> 1.018 LK -> 4 BD-Zuschlag (Min) -> 364 Leistungszuschlag -> 0

* Belagsdaueruntergrenze -> 1 Belagsdauermitelwert -> 1.4 Belagsdauerobergrenze -> 2

HDG02.10

Chronische Affektionen der Nase

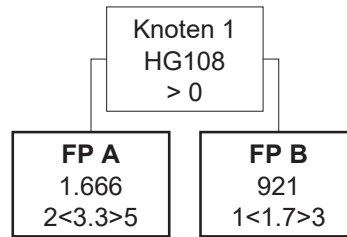

HDG02.10

Chronische Affektionen der Nase

Knoten 1

* Splitmerkmal für Fallpauschale A -> Hauptdiagnosen aus der Gruppe HG108

* Splitbedingung für Fallpauschale A -> >0

Fallpauschale A

* LDFFP -> 1.666 TK -> 1.553 LK -> 113 BD-Zuschlag (Min) -> 235 Leistungszuschlag -> 0

* Belagsdaueruntergrenze -> 2 Belagsdauermittelwert -> 3.3 Belagsdauerobergrenze -> 5

Fallpauschale B

* LDFFP -> 921 TK -> 897 LK -> 24 BD-Zuschlag (Min) -> 264 Leistungszuschlag -> 0

* Belagsdaueruntergrenze -> 1 Belagsdauermittelwert -> 1.7 Belagsdauerobergrenze -> 3

HDG02.11

Chronische Rachenaffektionen

FP A
998
1<1.7>3

HDG02.11

Chronische Rachenaffektionen

Fallpauschale A

* LDFP -> 998 TK -> 955 LK -> 43 BD-Zuschlag (Min) -> 281 Leistungszuschlag -> 0

* Belagsdaueruntergrenze -> 1 Belagsdauermittelwert -> 1.7 Belagsdauerobergrenze -> 3

HDG02.12

Chronische Affektionen des Larynx

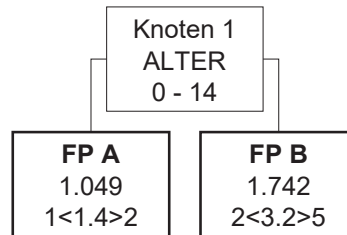

HDG02.12

Chronische Affektionen des Larynx

Knoten 1

* Splitmerkmal für Fallpauschale A -> Alter

* Splitbedingung für Fallpauschale A -> 0 - 14

Fallpauschale A

* LDFFP -> 1.049 TK -> 1.040 LK -> 9 BD-Zuschlag (Min) -> 371 Leistungszuschlag -> 0

* Belagsdaueruntergrenze -> 1 Belagsdauermitelwert -> 1.4 Belagsdauerobergrenze -> 2

Fallpauschale B

* LDFFP -> 1.742 TK -> 1.578 LK -> 164 BD-Zuschlag (Min) -> 247 Leistungszuschlag -> 0

* Belagsdaueruntergrenze -> 2 Belagsdauermitelwert -> 3.2 Belagsdauerobergrenze -> 5

HDG02.13

Kongenitale Anomalien im HNO-Bereich

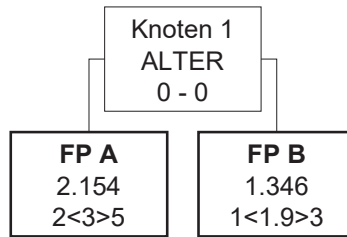

HDG02.13

Kongenitale Anomalien im HNO-Bereich

Knoten 1

* Splitmerkmal für Fallpauschale A -> Alter

* Splitbedingung für Fallpauschale A -> 0 - 0

Fallpauschale A

* LDFFP -> 2.154 TK -> 2.087 LK -> 67 BD-Zuschlag (Min) -> 348 Leistungszuschlag -> 0

* Belagsdaueruntergrenze -> 2 Belagsdauermitelwert -> 3 Belagsdauerobergrenze -> 5

Fallpauschale B

* LDFFP -> 1.346 TK -> 1.279 LK -> 67 BD-Zuschlag (Min) -> 337 Leistungszuschlag -> 0

* Belagsdaueruntergrenze -> 1 Belagsdauermitelwert -> 1.9 Belagsdauerobergrenze -> 3

HDG02.14

Traumen im HNO-Bereich

FP A
1.041
1<1.9>3

HDG02.14

Traumen im HNO-Bereich

Faltpauschale A

* LDFP -> 1.041 TK -> 971 LK -> 70 BD-Zuschlag (Min) -> 256 Leistungszuschlag -> 0

* Belagsdaueruntergrenze -> 1 Belagsdauermittelwert -> 1.9 Belagsdauerobergrenze -> 3

HDG03.01

Maligne Neoplasien des Auges

FP A
1.408
1<2.4>4

HDG03.01

Maligne Neoplasien des Auges

Fallpauschale A

* LDFP -> 1.408 TK -> 1.143 LK -> 265 BD-Zuschlag (Min) -> 238 Leistungszuschlag -> 0

* Belagsdaueruntergrenze -> 1 Belagsdauermittelwert -> 2.4 Belagsdauerobergrenze -> 4

HDG03.02

Operative Diagnosen am Auge

FP A
1.026
1<1.7>3

HDG03.02

Operative Diagnosen am Auge

Fallpauschale A

* LDFP -> 1.026 TK -> 965 LK -> 61 BD-Zuschlag (Min) -> 284 Leistungszuschlag -> 0

* Belagsdaueruntergrenze -> 1 Belagsdauermittelwert -> 1.7 Belagsdauerobergrenze -> 3

HDG03.03
Augen-Diagnosen I

FP A
1.320
1<2.2>3

HDG03.03
Augen-Diagnosen I

Fallpauschale A

* LDFP -> 1.320 TK -> 1.163 LK -> 157 BD-Zuschlag (Min) -> 264 Leistungszuschlag -> 0

* Belagsdaueruntergrenze -> 1 Belagsdauermittelwert -> 2.2 Belagsdauerobergrenze -> 3

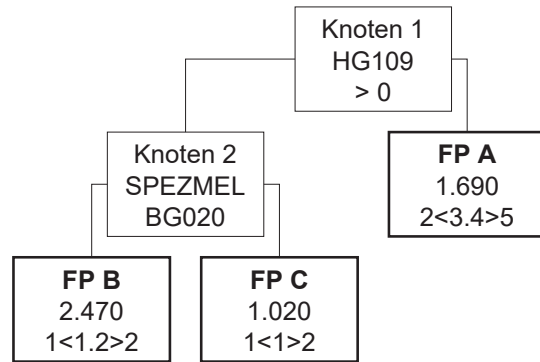

Knoten 1

* Splitmerkmal für Knoten 2 -> Hauptdiagnosen aus der Gruppe HG109

* Splitbedingung für Knoten 2 -> >0

Knoten 2

* Splitmerkmal für Fallpauschale B -> Spezielle medizinische Einzelleistung

* Splitbedingung für Fallpauschale B -> BG020 Photodynamische Therapie der Makula (LE=je Sitzung)

Fallpauschale A

* LDFFP -> 1.690 TK -> 1.543 LK -> 147 BD-Zuschlag (Min) -> 227 Leistungszuschlag -> 0

* Belagsdaueruntergrenze -> 2 Belagsdauermitelwert -> 3.4 Belagsdauerobergrenze -> 5

Fallpauschale B

* LDFFP -> 2.470 TK -> 734 LK -> 1.736 BD-Zuschlag (Min) -> 306 Leistungszuschlag -> 0

* Belagsdaueruntergrenze -> 1 Belagsdauermitelwert -> 1.2 Belagsdauerobergrenze -> 2

Fallpauschale C

* LDFFP -> 1.020 TK -> 543 LK -> 477 BD-Zuschlag (Min) -> 272 Leistungszuschlag -> 0

* Belagsdaueruntergrenze -> 1 Belagsdauermitelwert -> 1 Belagsdauerobergrenze -> 2

HDG03.05
Augen-Diagnosen III

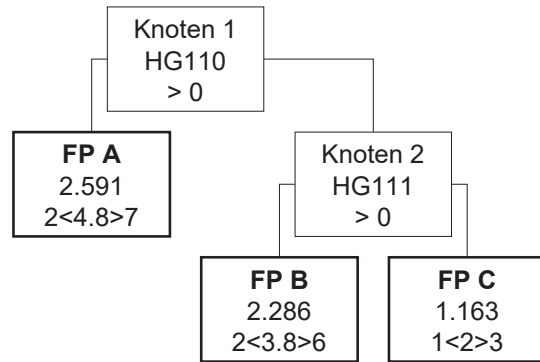

HDG03.05
Augen-Diagnosen III

Knoten 1

* Splitmerkmal für Fallpauschale A -> Hauptdiagnosen aus der Gruppe HG110

* Splitbedingung für Fallpauschale A -> >0

Fallpauschale A

* LDFFP -> 2.591 TK -> 2.083 LK -> 508 BD-Zuschlag (Min) -> 217 Leistungszuschlag -> 0

* Belagsdaueruntergrenze -> 2 Belagsdauermitelwert -> 4.8 Belagsdauerobergrenze -> 7

Knoten 2

* Splitmerkmal für Fallpauschale B -> Hauptdiagnosen aus der Gruppe HG111

* Splitbedingung für Fallpauschale B -> >0

Fallpauschale B

* LDFFP -> 2.286 TK -> 2.030 LK -> 256 BD-Zuschlag (Min) -> 267 Leistungszuschlag -> 0

* Belagsdaueruntergrenze -> 2 Belagsdauermitelwert -> 3.8 Belagsdauerobergrenze -> 6

Fallpauschale C

* LDFFP -> 1.163 TK -> 1.080 LK -> 83 BD-Zuschlag (Min) -> 270 Leistungszuschlag -> 0

* Belagsdaueruntergrenze -> 1 Belagsdauermitelwert -> 2 Belagsdauerobergrenze -> 3

HDG03.06
Augen-Diagnosen IV

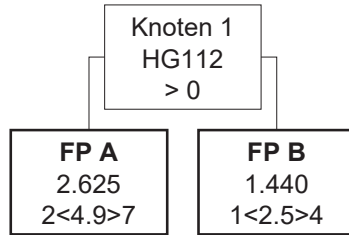

HDG03.06
Augen-Diagnosen IV

Knoten 1

* Splitmerkmal für Fallpauschale A -> Hauptdiagnosen aus der Gruppe HG112

* Splitbedingung für Fallpauschale A -> >0

Fallpauschale A

* LDFFP -> 2.625 TK -> 2.541 LK -> 84 BD-Zuschlag (Min) -> 259 Leistungszuschlag -> 0

* Belagsdaueruntergrenze -> 2 Belagsdauermitelwert -> 4.9 Belagsdauerobergrenze -> 7

Fallpauschale B

* LDFFP -> 1.440 TK -> 1.405 LK -> 35 BD-Zuschlag (Min) -> 281 Leistungszuschlag -> 0

* Belagsdaueruntergrenze -> 1 Belagsdauermitelwert -> 2.5 Belagsdauerobergrenze -> 4

HDG03.07
Augen-Diagnosen V

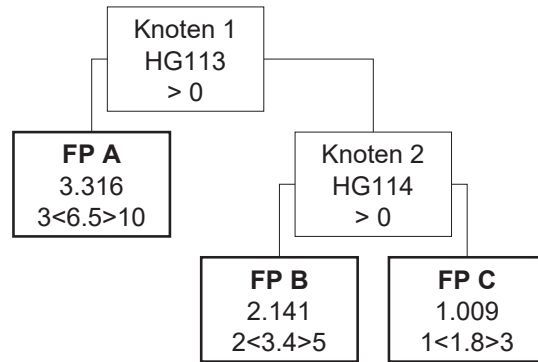

HDG03.07
Augen-Diagnosen V

Knoten 1

* Splitmerkmal für Fallpauschale A -> Hauptdiagnosen aus der Gruppe HG113

* Splitbedingung für Fallpauschale A -> >0

Fallpauschale A

* LDFFP -> 3.316 TK -> 3.263 LK -> 53 BD-Zuschlag (Min) -> 251 Leistungszuschlag -> 0

* Belagsdaueruntergrenze -> 3 Belagsdauermitelwert -> 6.5 Belagsdauerobergrenze -> 10

Knoten 2

* Splitmerkmal für Fallpauschale B -> Hauptdiagnosen aus der Gruppe HG114

* Splitbedingung für Fallpauschale B -> >0

Fallpauschale B

* LDFFP -> 2.141 TK -> 2.025 LK -> 116 BD-Zuschlag (Min) -> 298 Leistungszuschlag -> 0

* Belagsdaueruntergrenze -> 2 Belagsdauermitelwert -> 3.4 Belagsdauerobergrenze -> 5

Fallpauschale C

* LDFFP -> 1.009 TK -> 939 LK -> 70 BD-Zuschlag (Min) -> 261 Leistungszuschlag -> 0

* Belagsdaueruntergrenze -> 1 Belagsdauermitelwert -> 1.8 Belagsdauerobergrenze -> 3

HDG03.08
Augen-Diagnosen VI

FP A
3.672
3<5.8>9

HDG03.08
Augen-Diagnosen VI

Fallpauschale A

* LDFP -> 3.672 TK -> 3.617 LK -> 55 BD-Zuschlag (Min) -> 312 Leistungszuschlag -> 0

* Belagsdaueruntergrenze -> 3 Belagsdauermittelwert -> 5.8 Belagsdauerobergrenze -> 9

HDG04.01

Akute Affektionen der Mundhöhle

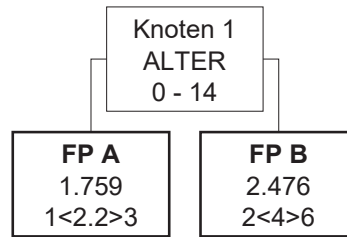

HDG04.01

Akute Affektionen der Mundhöhle

Knoten 1

* Splitmerkmal für Fallpauschale A -> Alter

* Splitbedingung für Fallpauschale A -> 0 - 14

Fallpauschale A

* LDFFP -> 1.759 TK -> 1.752 LK -> 7 BD-Zuschlag (Min) -> 398 Leistungszuschlag -> 0

* Belagsdaueruntergrenze -> 1 Belagsdauermittelwert -> 2.2 Belagsdauerobergrenze -> 3

Fallpauschale B

* LDFFP -> 2.476 TK -> 2.412 LK -> 64 BD-Zuschlag (Min) -> 302 Leistungszuschlag -> 0

* Belagsdaueruntergrenze -> 2 Belagsdauermittelwert -> 4 Belagsdauerobergrenze -> 6

HDG04.02

Sonstige Erkrankungen Zähne/Zahnhalteapparat/Mundhöhle

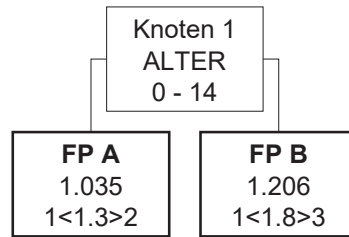

HDG04.02

Sonstige Erkrankungen Zähne/Zahnhalteapparat/Mundhöhle

Knoten 1

* Splitmerkmal für Fallpauschale A -> Alter

* Splitbedingung für Fallpauschale A -> 0 - 14

Fallpauschale A

* LDFFP -> 1.035 TK -> 1.027 LK -> 8 BD-Zuschlag (Min) -> 395 Leistungszuschlag -> 0

* Belagsdaueruntergrenze -> 1 Belagsdauermittelwert -> 1.3 Belagsdauerobergrenze -> 2

Fallpauschale B

* LDFFP -> 1.206 TK -> 1.179 LK -> 27 BD-Zuschlag (Min) -> 328 Leistungszuschlag -> 0

* Belagsdaueruntergrenze -> 1 Belagsdauermittelwert -> 1.8 Belagsdauerobergrenze -> 3

HDG04.03

Krankheiten der Kiefer

FP A
1.680
1<2.5>4

HDG04.03

Krankheiten der Kiefer

Fallpauschale A

* LDFP -> 1.680 TK -> 1.658 LK -> 22 BD-Zuschlag (Min) -> 332 Leistungszuschlag -> 0

* Belagsdaueruntergrenze -> 1 Belagsdauermittelwert -> 2.5 Belagsdauerobergrenze -> 4

HDG04.04

Dentofaziale Anomalien

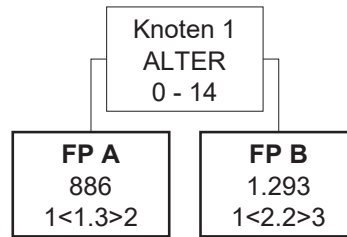

HDG04.04

Dentofaziale Anomalien

Knoten 1

* Splitmerkmal für Fallpauschale A -> Alter

* Splitbedingung für Fallpauschale A -> 0 - 14

Fallpauschale A

* LDFP -> 886 TK -> 748 LK -> 138 BD-Zuschlag (Min) -> 288 Leistungszuschlag -> 0

* Belagsdaueruntergrenze -> 1 Belagsdauermitelwert -> 1.3 Belagsdauerobergrenze -> 2

Fallpauschale B

* LDFP -> 1.293 TK -> 1.239 LK -> 54 BD-Zuschlag (Min) -> 282 Leistungszuschlag -> 0

* Belagsdaueruntergrenze -> 1 Belagsdauermitelwert -> 2.2 Belagsdauerobergrenze -> 3

HDG04.05

Frakturen der Gesichtsknochen

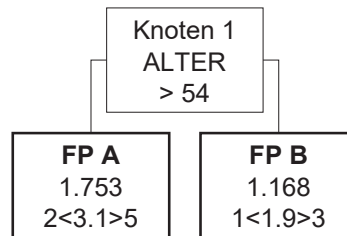

HDG04.05

Frakturen der Gesichtsknochen

Knoten 1

* Splitmerkmal für Fallpauschale A -> Alter

* Splitbedingung für Fallpauschale A -> > 54

Fallpauschale A

* LDFFP -> 1.753 TK -> 1.583 LK -> 170 BD-Zuschlag (Min) -> 255 Leistungszuschlag -> 0

* Belagsdaueruntergrenze -> 2 Belagsdauermitelwert -> 3.1 Belagsdauerobergrenze -> 5

Fallpauschale B

* LDFFP -> 1.168 TK -> 1.037 LK -> 131 BD-Zuschlag (Min) -> 273 Leistungszuschlag -> 0

* Belagsdaueruntergrenze -> 1 Belagsdauermitelwert -> 1.9 Belagsdauerobergrenze -> 3

HDG05.01
Tuberkulose

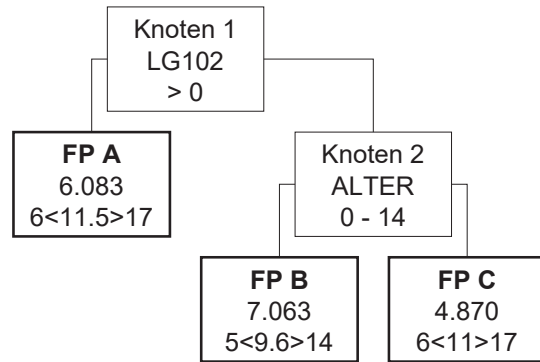

HDG05.01
Tuberkulose

Knoten 1

* Splitmerkmal für Fallpauschale A -> Medizinische Einzelleistungen (MEL) aus der Gruppe LG102

* Splitbedingung für Fallpauschale A -> >0

Fallpauschale A

* LDFFP -> 6.083 TK -> 5.450 LK -> 633 BD-Zuschlag (Min) -> 237 Leistungszuschlag -> 0

* Belagsdaueruntergrenze -> 6 Belagsdauermitelwert -> 11.5 Belagsdauerobergrenze -> 17

Knoten 2

* Splitmerkmal für Fallpauschale B -> Alter

* Splitbedingung für Fallpauschale B -> 0 - 14

Fallpauschale B

* LDFFP -> 7.063 TK -> 6.999 LK -> 64 BD-Zuschlag (Min) -> 365 Leistungszuschlag -> 0

* Belagsdaueruntergrenze -> 5 Belagsdauermitelwert -> 9.6 Belagsdauerobergrenze -> 14

Fallpauschale C

* LDFFP -> 4.870 TK -> 4.622 LK -> 248 BD-Zuschlag (Min) -> 210 Leistungszuschlag -> 0

* Belagsdaueruntergrenze -> 6 Belagsdauermitelwert -> 11 Belagsdauerobergrenze -> 17

HDG05.02

Akute Affektionen der mittleren Atemwege und Atelektase

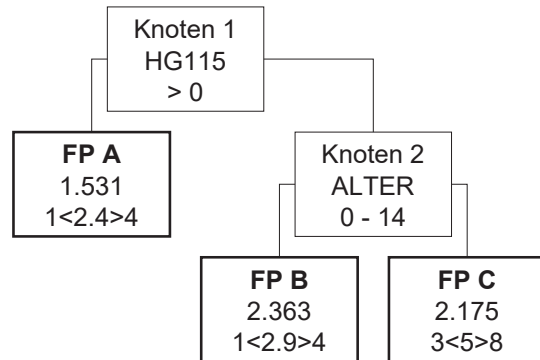

HDG05.02

Akute Affektionen der mittleren Atemwege und Atelektase

Knoten 1

* Splitmerkmal für Fallpauschale A -> Hauptdiagnosen aus der Gruppe HG115

* Splitbedingung für Fallpauschale A -> >0

Fallpauschale A

* LDFP -> 1.531 TK -> 1.347 LK -> 184 BD-Zuschlag (Min) -> 281 Leistungszuschlag -> 0

* Belagsdaueruntergrenze -> 1 Belagsdauermitelwert -> 2.4 Belagsdauerobergrenze -> 4

Knoten 2

* Splitmerkmal für Fallpauschale B -> Alter

* Splitbedingung für Fallpauschale B -> 0 - 14

Fallpauschale B

* LDFP -> 2.363 TK -> 2.358 LK -> 5 BD-Zuschlag (Min) -> 407 Leistungszuschlag -> 0

* Belagsdaueruntergrenze -> 1 Belagsdauermitelwert -> 2.9 Belagsdauerobergrenze -> 4

Fallpauschale C

* LDFP -> 2.175 TK -> 2.103 LK -> 72 BD-Zuschlag (Min) -> 210 Leistungszuschlag -> 0

* Belagsdaueruntergrenze -> 3 Belagsdauermitelwert -> 5 Belagsdauerobergrenze -> 8

HDG05.03

Pneumonie und Bronchiolitis

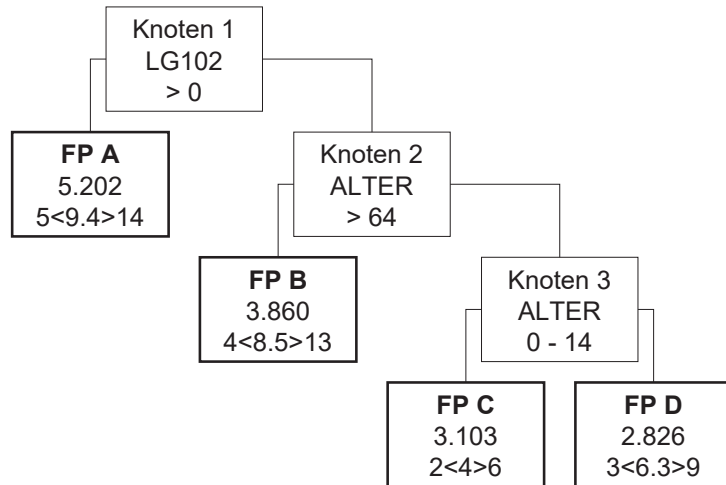

HDG05.03

Pneumonie und Bronchiolitis

Knoten 1

* Splitmerkmal für Fallpauschale A -> Medizinische Einzelleistungen (MEL) aus der Gruppe LG102

* Splitbedingung für Fallpauschale A -> >0

Fallpauschale A

* LDFFP -> 5.202 TK -> 4.323 LK -> 879 BD-Zuschlag (Min) -> 230 Leistungszuschlag -> 0

* Belagsdaueruntergrenze -> 5 Belagsdauermitelwert -> 9.4 Belagsdauerobergrenze -> 14

Knoten 2

* Splitmerkmal für Fallpauschale B -> Alter

* Splitbedingung für Fallpauschale B -> > 64

Fallpauschale B

* LDFFP -> 3.860 TK -> 3.771 LK -> 89 BD-Zuschlag (Min) -> 222 Leistungszuschlag -> 0

* Belagsdaueruntergrenze -> 4 Belagsdauermitelwert -> 8.5 Belagsdauerobergrenze -> 13

Knoten 3

* Splitmerkmal für Fallpauschale C -> Alter

* Splitbedingung für Fallpauschale C -> 0 - 14

Fallpauschale C

* LDFFP -> 3.103 TK -> 3.100 LK -> 3 BD-Zuschlag (Min) -> 388 Leistungszuschlag -> 0

* Belagsdaueruntergrenze -> 2 Belagsdauermitelwert -> 4 Belagsdauerobergrenze -> 6

Fallpauschale D

* LDFFP -> 2.826 TK -> 2.721 LK -> 105 BD-Zuschlag (Min) -> 216 Leistungszuschlag -> 0

* Belagsdaueruntergrenze -> 3 Belagsdauermitelwert -> 6.3 Belagsdauerobergrenze -> 9

HDG05.04

Chronische Bronchialerkrankungen und Emphysem

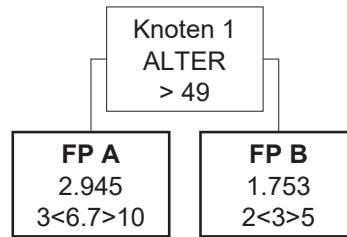

HDG05.04

Chronische Bronchialerkrankungen und Emphysem

Knoten 1

* Splitmerkmal für Fallpauschale A -> Alter

* Splitbedingung für Fallpauschale A -> > 49

Fallpauschale A

* LDFFP -> 2.945 TK -> 2.848 LK -> 97 BD-Zuschlag (Min) -> 213 Leistungszuschlag -> 0

* Belagsdaueruntergrenze -> 3 Belagsdauermitelwert -> 6.7 Belagsdauerobergrenze -> 10

Fallpauschale B

* LDFFP -> 1.753 TK -> 1.709 LK -> 44 BD-Zuschlag (Min) -> 285 Leistungszuschlag -> 0

* Belagsdaueruntergrenze -> 2 Belagsdauermitelwert -> 3 Belagsdauerobergrenze -> 5

HDG05.05

Maligne Neoplasien der unteren Atmungsorgane

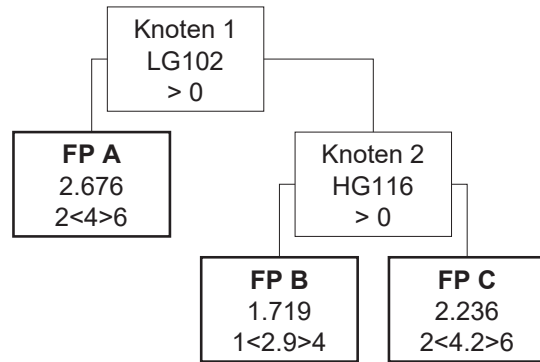

HDG05.05

Maligne Neoplasien der unteren Atmungsorgane

Knoten 1

* Splitmerkmal für Fallpauschale A -> Medizinische Einzelleistungen (MEL) aus der Gruppe LG102

* Splitbedingung für Fallpauschale A -> >0

Fallpauschale A

* LDFFP -> 2.676 TK -> 1.793 LK -> 883 BD-Zuschlag (Min) -> 224 Leistungszuschlag -> 0

* Belagsdaueruntergrenze -> 2 Belagsdauermitelwert -> 4 Belagsdauerobergrenze -> 6

Knoten 2

* Splitmerkmal für Fallpauschale B -> Hauptdiagnosen aus der Gruppe HG116

* Splitbedingung für Fallpauschale B -> >0

Fallpauschale B

* LDFFP -> 1.719 TK -> 1.281 LK -> 438 BD-Zuschlag (Min) -> 221 Leistungszuschlag -> 0

* Belagsdaueruntergrenze -> 1 Belagsdauermitelwert -> 2.9 Belagsdauerobergrenze -> 4

Fallpauschale C

* LDFFP -> 2.236 TK -> 1.930 LK -> 306 BD-Zuschlag (Min) -> 230 Leistungszuschlag -> 0

* Belagsdaueruntergrenze -> 2 Belagsdauermitelwert -> 4.2 Belagsdauerobergrenze -> 6

HDG05.06

Benigne Neoplasien der unteren Atmungsorgane

FP A
1.549
1<2.3>3

HDG05.06

Benigne Neoplasien der unteren Atmungsorgane

Fallpauschale A

* LDFP -> 1.549 TK -> 1.052 LK -> 497 BD-Zuschlag (Min) -> 229 Leistungszuschlag -> 0

* Belagsdaueruntergrenze -> 1 Belagsdauermittelwert -> 2.3 Belagsdauerobergrenze -> 3

HDG05.07

Diffuse Lungenparenchymerkrankungen

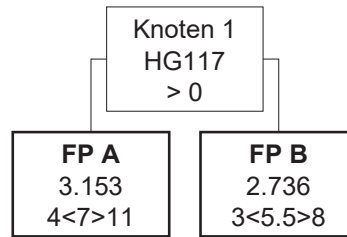

HDG05.07

Diffuse Lungenparenchymerkrankungen

Knoten 1

* Splitmerkmal für Fallpauschale A -> Hauptdiagnosen aus der Gruppe HG117

* Splitbedingung für Fallpauschale A -> >0

Fallpauschale A

* LDFFP -> 3.153 TK -> 3.008 LK -> 145 BD-Zuschlag (Min) -> 215 Leistungszuschlag -> 0

* Belagsdaueruntergrenze -> 4 Belagsdauermittelwert -> 7 Belagsdauerobergrenze -> 11

Fallpauschale B

* LDFFP -> 2.736 TK -> 2.435 LK -> 301 BD-Zuschlag (Min) -> 221 Leistungszuschlag -> 0

* Belagsdaueruntergrenze -> 3 Belagsdauermittelwert -> 5.5 Belagsdauerobergrenze -> 8

HDG05.08

Erkrankungen des Pleuraraumes

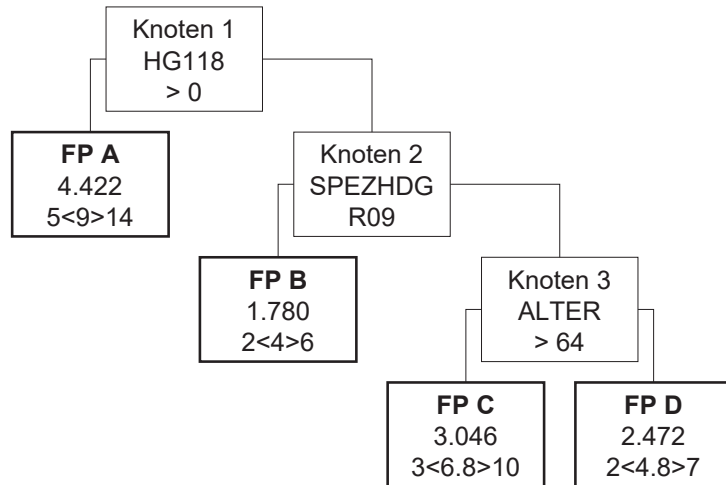

HDG05.08

Erkrankungen des Pleuraraumes

Knoten 1

* Splitmerkmal für Fallpauschale A -> Hauptdiagnosen aus der Gruppe HG118

* Splitbedingung für Fallpauschale A -> >0

Fallpauschale A

* LDFP -> 4.422 TK -> 4.263 LK -> 159 BD-Zuschlag (Min) -> 237 Leistungszuschlag -> 0

* Belagsdaueruntergrenze -> 5 Belagsdauermitelwert -> 9 Belagsdauerobergrenze -> 14

Knoten 2

* Splitmerkmal für Fallpauschale B -> Spezielle Hauptdiagnose (3-stellig)

* Splitbedingung für Fallpauschale B -> R09 Asphyxie

Fallpauschale B

* LDFP -> 1.780 TK -> 1.655 LK -> 125 BD-Zuschlag (Min) -> 207 Leistungszuschlag -> 0

* Belagsdaueruntergrenze -> 2 Belagsdauermitelwert -> 4 Belagsdauerobergrenze -> 6

Knoten 3

* Splitmerkmal für Fallpauschale C -> Alter

* Splitbedingung für Fallpauschale C -> > 64

Fallpauschale C

* LDFP -> 3.046 TK -> 2.906 LK -> 140 BD-Zuschlag (Min) -> 214 Leistungszuschlag -> 0

* Belagsdaueruntergrenze -> 3 Belagsdauermitelwert -> 6.8 Belagsdauerobergrenze -> 10

Fallpauschale D

* LDFP -> 2.472 TK -> 2.319 LK -> 153 BD-Zuschlag (Min) -> 242 Leistungszuschlag -> 0

* Belagsdaueruntergrenze -> 2 Belagsdauermitelwert -> 4.8 Belagsdauerobergrenze -> 7

HDG05.09

Kongenitale Anomalien der Atmungsorgane

FP A

1.559

1<2>3

HDG05.09

Kongenitale Anomalien der Atmungsorgane

Fallpauschale A

* LDFP -> 1.559 TK -> 1.349 LK -> 210 BD-Zuschlag (Min) -> 337 Leistungszuschlag -> 0

* Belagsdaueruntergrenze -> 1 Belagsdauermittelwert -> 2 Belagsdauerobergrenze -> 3

HDG05.10

Larynx- Thoraxverletzungen außer Herz

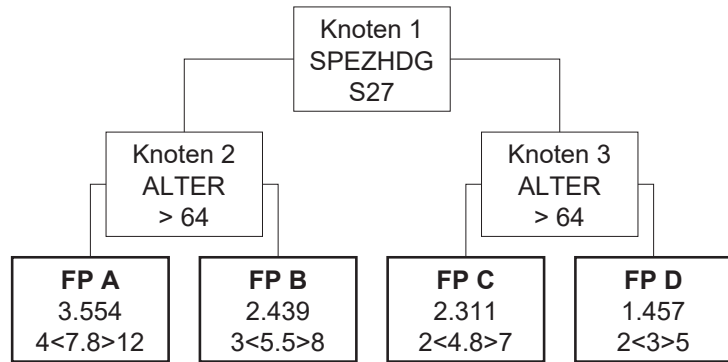

HDG05.10

Larynx- Thoraxverletzungen außer Herz

Knoten 1

* Splitmerkmal für Knoten 2 -> Spezielle Hauptdiagnose (3-stellig)

* Splitbedingung für Knoten 2 -> S27 Traumatischer Pneumothorax

Knoten 2

* Splitmerkmal für Fallpauschale A -> Alter

* Splitbedingung für Fallpauschale A -> > 64

Knoten 3

* Splitmerkmal für Fallpauschale C -> Alter

* Splitbedingung für Fallpauschale C -> > 64

Fallpauschale A

* LDFP -> 3.554 TK -> 3.334 LK -> 220 BD-Zuschlag (Min) -> 214 Leistungszuschlag -> 0

* Belagsdaueruntergrenze -> 4 Belagsdauermitelwert -> 7.8 Belagsdauerobergrenze -> 12

Fallpauschale B

* LDFP -> 2.439 TK -> 2.185 LK -> 254 BD-Zuschlag (Min) -> 199 Leistungszuschlag -> 0

* Belagsdaueruntergrenze -> 3 Belagsdauermitelwert -> 5.5 Belagsdauerobergrenze -> 8

Fallpauschale C

* LDFP -> 2.311 TK -> 2.214 LK -> 97 BD-Zuschlag (Min) -> 231 Leistungszuschlag -> 0

* Belagsdaueruntergrenze -> 2 Belagsdauermitelwert -> 4.8 Belagsdauerobergrenze -> 7

Fallpauschale D

* LDFP -> 1.457 TK -> 1.348 LK -> 109 BD-Zuschlag (Min) -> 225 Leistungszuschlag -> 0

* Belagsdaueruntergrenze -> 2 Belagsdauermitelwert -> 3 Belagsdauerobergrenze -> 5

HDG05.11

Affektionen der Atmungsorgane

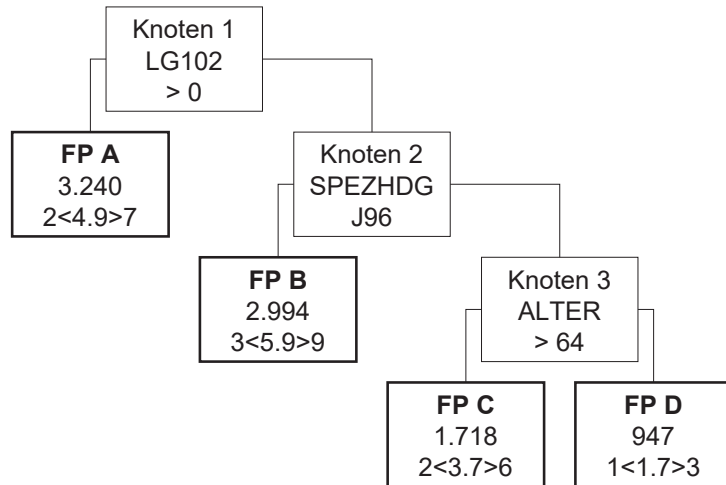

HDG05.11

Affektionen der Atmungsorgane

Knoten 1

* Splitmerkmal für Fallpauschale A -> Medizinische Einzelleistungen (MEL) aus der Gruppe LG102

* Splitbedingung für Fallpauschale A -> >0

Fallpauschale A

* LDFP -> 3.240 TK -> 2.420 LK -> 820 BD-Zuschlag (Min) -> 247 Leistungszuschlag -> 0

* Belagsdaueruntergrenze -> 2 Belagsdauermitelwert -> 4.9 Belagsdauerobergrenze -> 7

Knoten 2

* Splitmerkmal für Fallpauschale B -> Spezielle Hauptdiagnose (3-stellig)

* Splitbedingung für Fallpauschale B -> J96 Akute respiratorische Insuffizienz, anderenorts nicht klassifiziert

Fallpauschale B

* LDFP -> 2.994 TK -> 2.838 LK -> 156 BD-Zuschlag (Min) -> 241 Leistungszuschlag -> 0

* Belagsdaueruntergrenze -> 3 Belagsdauermitelwert -> 5.9 Belagsdauerobergrenze -> 9

Knoten 3

* Splitmerkmal für Fallpauschale C -> Alter

* Splitbedingung für Fallpauschale C -> > 64

Fallpauschale C

* LDFP -> 1.718 TK -> 1.584 LK -> 134 BD-Zuschlag (Min) -> 214 Leistungszuschlag -> 0

* Belagsdaueruntergrenze -> 2 Belagsdauermitelwert -> 3.7 Belagsdauerobergrenze -> 6

Fallpauschale D

* LDFP -> 947 TK -> 800 LK -> 147 BD-Zuschlag (Min) -> 235 Leistungszuschlag -> 0

* Belagsdaueruntergrenze -> 1 Belagsdauermitelwert -> 1.7 Belagsdauerobergrenze -> 3

HDG06.02
Hypertonie

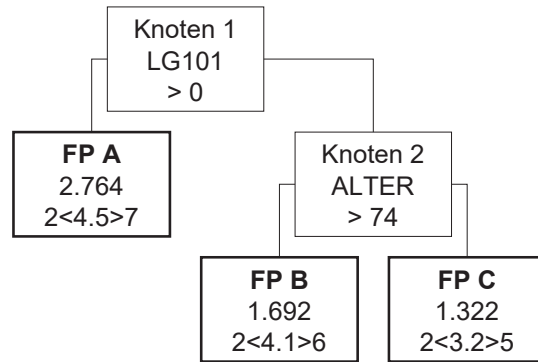

HDG06.02
Hypertonie

Knoten 1

* Splitmerkmal für Fallpauschale A -> Medizinische Einzelleistungen (MEL) aus der Gruppe LG101

* Splitbedingung für Fallpauschale A -> >0

Fallpauschale A

* LDFP -> 2.764 TK -> 1.708 LK -> 1.056 BD-Zuschlag (Min) -> 190 Leistungszuschlag -> 0

* Belagsdaueruntergrenze -> 2 Belagsdauermitelwert -> 4.5 Belagsdauerobergrenze -> 7

Knoten 2

* Splitmerkmal für Fallpauschale B -> Alter

* Splitbedingung für Fallpauschale B -> > 74

Fallpauschale B

* LDFP -> 1.692 TK -> 1.612 LK -> 80 BD-Zuschlag (Min) -> 197 Leistungszuschlag -> 0

* Belagsdaueruntergrenze -> 2 Belagsdauermitelwert -> 4.1 Belagsdauerobergrenze -> 6

Fallpauschale C

* LDFP -> 1.322 TK -> 1.214 LK -> 108 BD-Zuschlag (Min) -> 190 Leistungszuschlag -> 0

* Belagsdaueruntergrenze -> 2 Belagsdauermitelwert -> 3.2 Belagsdauerobergrenze -> 5

HDG06.03

Akute Herzerkrankungen

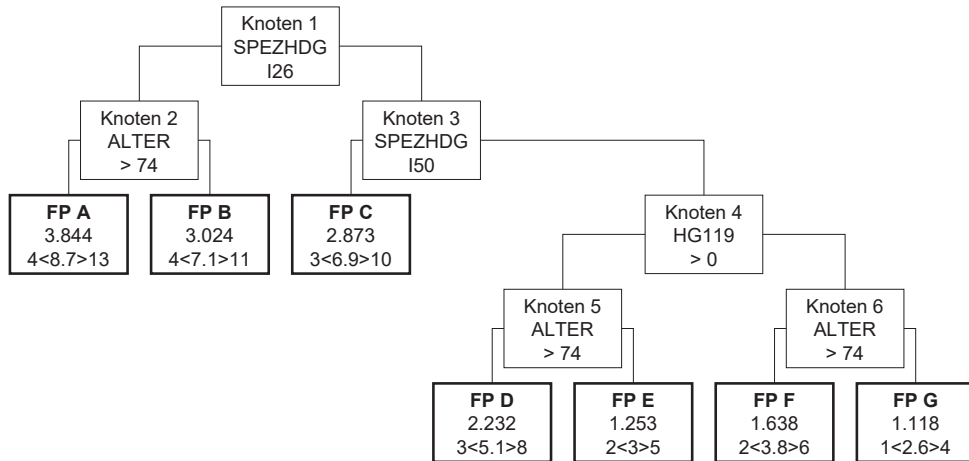

HDG06.03

Akute Herzerkrankungen

Knoten 1

* Splitmerkmal für Knoten 2 -> Spezielle Hauptdiagnose (3-stellig)

* Splitbedingung für Knoten 2 -> I26 Lungenembolie mit Angabe eines akuten Cor pulmonale

Knoten 2

* Splitmerkmal für Fallpauschale A -> Alter

* Splitbedingung für Fallpauschale A -> > 74

Knoten 3

* Splitmerkmal für Fallpauschale C -> Spezielle Hauptdiagnose (3-stellig)

* Splitbedingung für Fallpauschale C -> I50 Primäre Rechtsherzinsuffizienz

Fallpauschale A

* LDFP -> 3.844 TK -> 3.594 LK -> 250 BD-Zuschlag (Min) -> 207 Leistungszuschlag -> 0

* Belagsdaueruntergrenze -> 4 Belagsdauermitelwert -> 8.7 Belagsdauerobergrenze -> 13

Fallpauschale B

* LDFP -> 3.024 TK -> 2.773 LK -> 251 BD-Zuschlag (Min) -> 195 Leistungszuschlag -> 0

* Belagsdaueruntergrenze -> 4 Belagsdauermitelwert -> 7.1 Belagsdauerobergrenze -> 11

Fallpauschale C

* LDFP -> 2.873 TK -> 2.807 LK -> 66 BD-Zuschlag (Min) -> 203 Leistungszuschlag -> 0

* Belagsdaueruntergrenze -> 3 Belagsdauermitelwert -> 6.9 Belagsdauerobergrenze -> 10

Knoten 4

* Splitmerkmal für Knoten 5 -> Hauptdiagnosen aus der Gruppe HG119

* Splitbedingung für Knoten 5 -> >0

Knoten 5

* Splitmerkmal für Fallpauschale D -> Alter

* Splitbedingung für Fallpauschale D -> > 74

Knoten 6

* Splitmerkmal für Fallpauschale F -> Alter

* Splitbedingung für Fallpauschale F -> > 74

Fallpauschale D

* LDFP -> 2.232 TK -> 2.178 LK -> 54 BD-Zuschlag (Min) -> 214 Leistungszuschlag -> 0

* Belagsdaueruntergrenze -> 3 Belagsdauermitelwert -> 5.1 Belagsdauerobergrenze -> 8

Fallpauschale E

* LDFP -> 1.253 TK -> 1.214 LK -> 39 BD-Zuschlag (Min) -> 202 Leistungszuschlag -> 0

* Belagsdaueruntergrenze -> 2 Belagsdauermitelwert -> 3 Belagsdauerobergrenze -> 5

Fallpauschale F

* LDFP -> 1.638 TK -> 1.556 LK -> 82 BD-Zuschlag (Min) -> 205 Leistungszuschlag -> 0

* Belagsdaueruntergrenze -> 2 Belagsdauermitelwert -> 3.8 Belagsdauerobergrenze -> 6

Fallpauschale G

* LDFP -> 1.118 TK -> 1.035 LK -> 83 BD-Zuschlag (Min) -> 199 Leistungszuschlag -> 0

* Belagsdaueruntergrenze -> 1 Belagsdauermitelwert -> 2.6 Belagsdauerobergrenze -> 4

HDG06.04

Chronische Herzerkrankungen

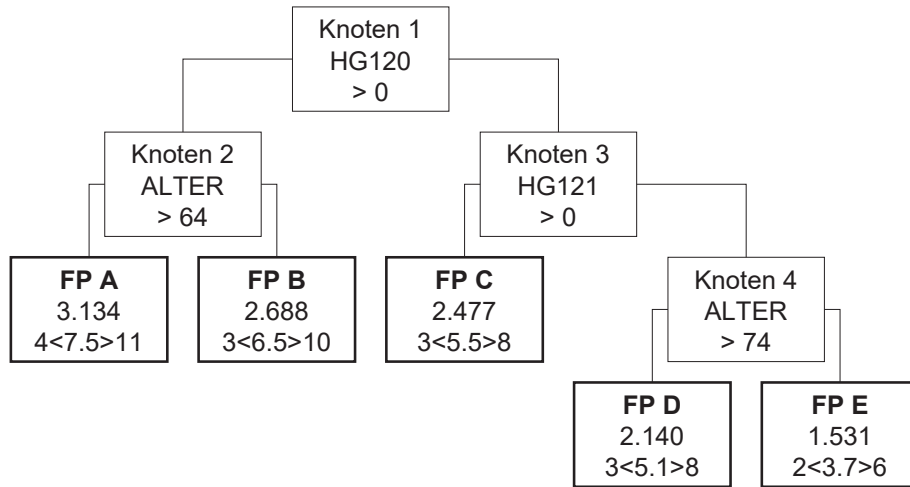

HDG06.04

Chronische Herzerkrankungen

Knoten 1

* Splitmerkmal für Knoten 2 -> Hauptdiagnosen aus der Gruppe HG120

* Splitbedingung für Knoten 2 -> >0

Knoten 2

* Splitmerkmal für Fallpauschale A -> Alter

* Splitbedingung für Fallpauschale A -> > 64

Knoten 3

* Splitmerkmal für Fallpauschale C -> Hauptdiagnosen aus der Gruppe HG121

* Splitbedingung für Fallpauschale C -> >0

Fallpauschale A

* LDFFP -> 3.134 TK -> 3.062 LK -> 72 BD-Zuschlag (Min) -> 204 Leistungszuschlag -> 0

* Belagsdaueruntergrenze -> 4 Belagsdauermitelwert -> 7.5 Belagsdauerobergrenze -> 11

Fallpauschale B

* LDFFP -> 2.688 TK -> 2.516 LK -> 172 BD-Zuschlag (Min) -> 194 Leistungszuschlag -> 0

* Belagsdaueruntergrenze -> 3 Belagsdauermitelwert -> 6.5 Belagsdauerobergrenze -> 10

Fallpauschale C

* LDFFP -> 2.477 TK -> 2.214 LK -> 263 BD-Zuschlag (Min) -> 201 Leistungszuschlag -> 0

* Belagsdaueruntergrenze -> 3 Belagsdauermitelwert -> 5.5 Belagsdauerobergrenze -> 8

Knoten 4

* Splitmerkmal für Fallpauschale D -> Alter

* Splitbedingung für Fallpauschale D -> > 74

Fallpauschale D

* LDFFP -> 2.140 TK -> 2.057 LK -> 83 BD-Zuschlag (Min) -> 202 Leistungszuschlag -> 0

* Belagsdaueruntergrenze -> 3 Belagsdauermitelwert -> 5.1 Belagsdauerobergrenze -> 8

Fallpauschale E

* LDFFP -> 1.531 TK -> 1.419 LK -> 112 BD-Zuschlag (Min) -> 192 Leistungszuschlag -> 0

* Belagsdaueruntergrenze -> 2 Belagsdauermitelwert -> 3.7 Belagsdauerobergrenze -> 6

HDG06.05

Akute entzündliche Herzkrankheiten

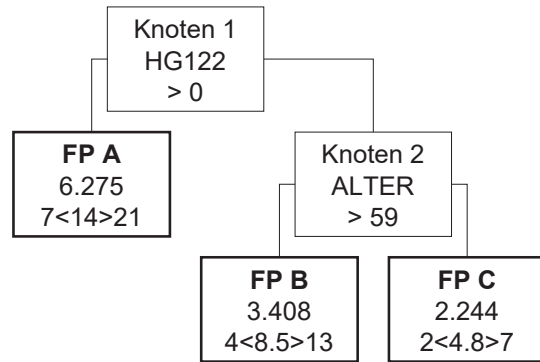

HDG06.05

Akute entzündliche Herzkrankheiten

Knoten 1

* Splitmerkmal für Fallpauschale A -> Hauptdiagnosen aus der Gruppe HG122

* Splitbedingung für Fallpauschale A -> >0

Fallpauschale A

* LDFFP -> 6.275 TK -> 5.831 LK -> 444 BD-Zuschlag (Min) -> 208 Leistungszuschlag -> 0

* Belagsdaueruntergrenze -> 7 Belagsdauermitelwert -> 14 Belagsdauerobergrenze -> 21

Knoten 2

* Splitmerkmal für Fallpauschale B -> Alter

* Splitbedingung für Fallpauschale B -> > 59

Fallpauschale B

* LDFFP -> 3.408 TK -> 3.146 LK -> 262 BD-Zuschlag (Min) -> 185 Leistungszuschlag -> 0

* Belagsdaueruntergrenze -> 4 Belagsdauermitelwert -> 8.5 Belagsdauerobergrenze -> 13

Fallpauschale C

* LDFFP -> 2.244 TK -> 1.995 LK -> 249 BD-Zuschlag (Min) -> 208 Leistungszuschlag -> 0

* Belagsdaueruntergrenze -> 2 Belagsdauermitelwert -> 4.8 Belagsdauerobergrenze -> 7

HDG06.06

Herzklappenfehler und Kardiomyopathie

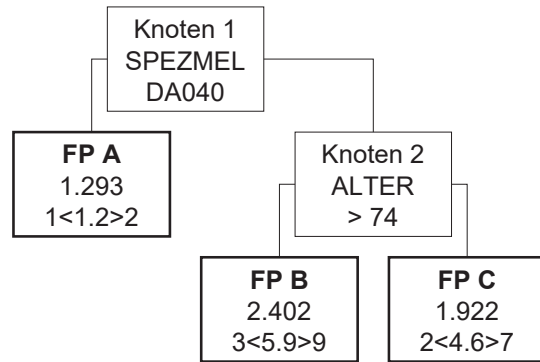

HDG06.06

Herzklappenfehler und Kardiomyopathie

Knoten 1

* Splitmerkmal für Fallpauschale A -> Spezielle medizinische Einzelleistung

* Splitbedingung für Fallpauschale A -> DA040 Myokardbiopsie (LE=je Sitzung)

Fallpauschale A

* LDFFP -> 1.293 TK -> 378 LK -> 915 BD-Zuschlag (Min) -> 158 Leistungszuschlag -> 0

* Belagsdaueruntergrenze -> 1 Belagsdauermitelwert -> 1.2 Belagsdauerobergrenze -> 2

Knoten 2

* Splitmerkmal für Fallpauschale B -> Alter

* Splitbedingung für Fallpauschale B -> > 74

Fallpauschale B

* LDFFP -> 2.402 TK -> 2.306 LK -> 96 BD-Zuschlag (Min) -> 195 Leistungszuschlag -> 0

* Belagsdaueruntergrenze -> 3 Belagsdauermitelwert -> 5.9 Belagsdauerobergrenze -> 9

Fallpauschale C

* LDFFP -> 1.922 TK -> 1.762 LK -> 160 BD-Zuschlag (Min) -> 192 Leistungszuschlag -> 0

* Belagsdaueruntergrenze -> 2 Belagsdauermitelwert -> 4.6 Belagsdauerobergrenze -> 7

HDG06.07

Komplizierte Herzrhythmusstörungen

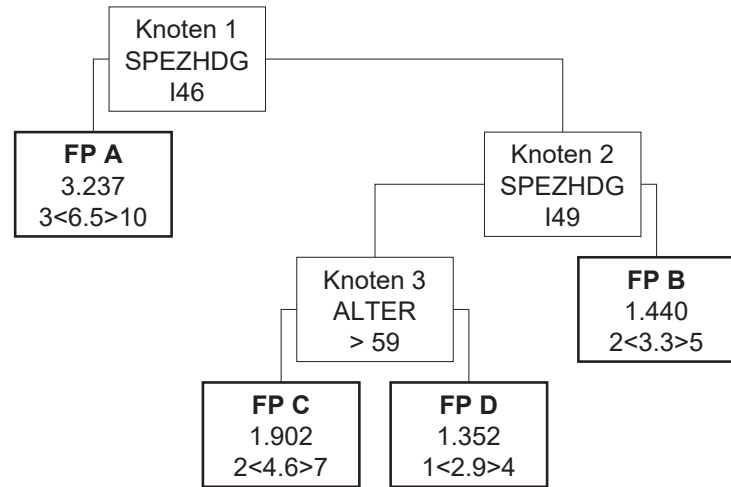

HDG06.07

Komplizierte Herzrhythmusstörungen

Knoten 1

* Splitmerkmal für Fallpauschale A -> Spezielle Hauptdiagnose (3-stellig)

* Splitbedingung für Fallpauschale A -> I46 Herzstillstand mit erfolgreicher Wiederbelebung

Fallpauschale A

* LDFP -> 3.237 TK -> 2.865 LK -> 372 BD-Zuschlag (Min) -> 220 Leistungszuschlag -> 0

* Belagsdaueruntergrenze -> 3 Belagsdauermitelwert -> 6.5 Belagsdauerobergrenze -> 10

Knoten 2

* Splitmerkmal für Knoten 3 -> Spezielle Hauptdiagnose (3-stellig)

* Splitbedingung für Knoten 3 -> I49 Kammerflattern und Kammerflimmern

Knoten 3

* Splitmerkmal für Fallpauschale C -> Alter

* Splitbedingung für Fallpauschale C -> > 59

Fallpauschale B

* LDFP -> 1.440 TK -> 1.345 LK -> 95 BD-Zuschlag (Min) -> 204 Leistungszuschlag -> 0

* Belagsdaueruntergrenze -> 2 Belagsdauermitelwert -> 3.3 Belagsdauerobergrenze -> 5

Fallpauschale C

* LDFP -> 1.902 TK -> 1.815 LK -> 87 BD-Zuschlag (Min) -> 197 Leistungszuschlag -> 0

* Belagsdaueruntergrenze -> 2 Belagsdauermitelwert -> 4.6 Belagsdauerobergrenze -> 7

Fallpauschale D

* LDFP -> 1.352 TK -> 1.184 LK -> 168 BD-Zuschlag (Min) -> 204 Leistungszuschlag -> 0

* Belagsdaueruntergrenze -> 1 Belagsdauermitelwert -> 2.9 Belagsdauerobergrenze -> 4

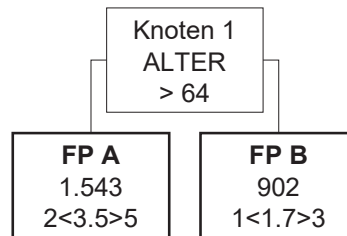

Knoten 1

* Splitmerkmal für Fallpauschale A -> Alter

* Splitbedingung für Fallpauschale A -> > 64

Fallpauschale A

* LDFFP -> 1.543 TK -> 1.403 LK -> 140 BD-Zuschlag (Min) -> 200 Leistungszuschlag -> 0

* Belagsdaueruntergrenze -> 2 Belagsdauermitelwert -> 3.5 Belagsdauerobergrenze -> 5

Fallpauschale B

* LDFFP -> 902 TK -> 732 LK -> 170 BD-Zuschlag (Min) -> 215 Leistungszuschlag -> 0

* Belagsdaueruntergrenze -> 1 Belagsdauermitelwert -> 1.7 Belagsdauerobergrenze -> 3

HDG06.09

Aortenaneurysmen, andere Affektionen der Aorta

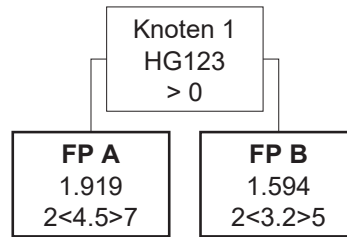

HDG06.09

Aortenaneurysmen, andere Affektionen der Aorta

Knoten 1

* Splitmerkmal für Fallpauschale A -> Hauptdiagnosen aus der Gruppe HG123

* Splitbedingung für Fallpauschale A -> >0

Fallpauschale A

* LDFFP -> 1.919 TK -> 1.718 LK -> 201 BD-Zuschlag (Min) -> 191 Leistungszuschlag -> 0

* Belagsdaueruntergrenze -> 2 Belagsdauermitelwert -> 4.5 Belagsdauerobergrenze -> 7

Fallpauschale B

* LDFFP -> 1.594 TK -> 1.305 LK -> 289 BD-Zuschlag (Min) -> 204 Leistungszuschlag -> 0

* Belagsdaueruntergrenze -> 2 Belagsdauermitelwert -> 3.2 Belagsdauerobergrenze -> 5

HDG06.10

Symptome und Zustände betreffend Herz und Kreislauf

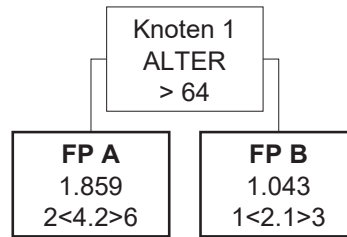

HDG06.10

Symptome und Zustände betreffend Herz und Kreislauf

Knoten 1

* Splitmerkmal für Fallpauschale A -> Alter

* Splitbedingung für Fallpauschale A -> > 64

Fallpauschale A

* LDFFP -> 1.859 TK -> 1.720 LK -> 139 BD-Zuschlag (Min) -> 205 Leistungszuschlag -> 0

* Belagsdaueruntergrenze -> 2 Belagsdauermitelwert -> 4.2 Belagsdauerobergrenze -> 6

Fallpauschale B

* LDFFP -> 1.043 TK -> 915 LK -> 128 BD-Zuschlag (Min) -> 218 Leistungszuschlag -> 0

* Belagsdaueruntergrenze -> 1 Belagsdauermitelwert -> 2.1 Belagsdauerobergrenze -> 3

HDG06.11

Kongenitale Anomalien des Herzens und der großen Gefäße

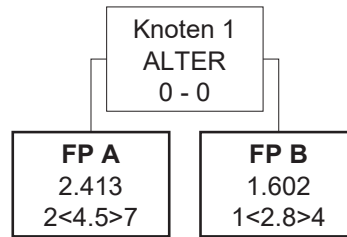

HDG06.11

Kongenitale Anomalien des Herzens und der großen Gefäße

Knoten 1

* Splitmerkmal für Fallpauschale A -> Alter

* Splitbedingung für Fallpauschale A -> 0 - 0

Fallpauschale A

* LDFFP -> 2.413 TK -> 2.362 LK -> 51 BD-Zuschlag (Min) -> 262 Leistungszuschlag -> 0

* Belagsdaueruntergrenze -> 2 Belagsdauermitelwert -> 4.5 Belagsdauerobergrenze -> 7

Fallpauschale B

* LDFFP -> 1.602 TK -> 1.367 LK -> 235 BD-Zuschlag (Min) -> 244 Leistungszuschlag -> 0

* Belagsdaueruntergrenze -> 1 Belagsdauermitelwert -> 2.8 Belagsdauerobergrenze -> 4

HDG07.01

Nichtentzündliche Affektionen der Arterien, außer Aorta

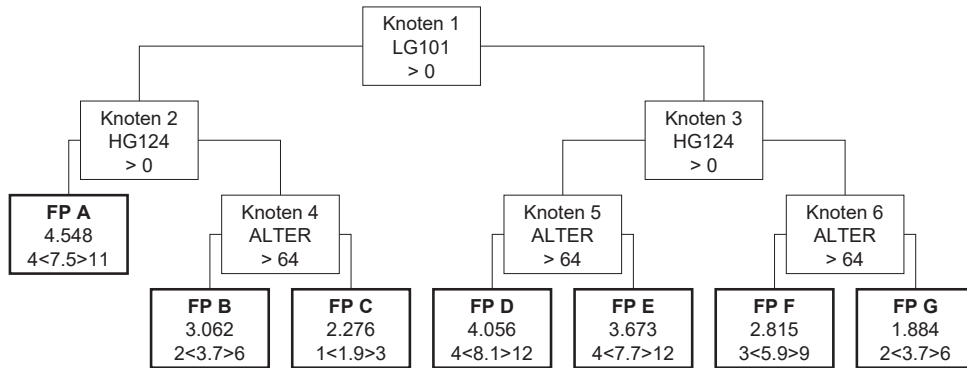

HDG07.01

Nichtentzündliche Affektionen der Arterien, außer Aorta

Knoten 1

* Splitmerkmal für Knoten 2 -> Medizinische Einzelleistungen (MEL) aus der Gruppe LG101

* Splitbedingung für Knoten 2 -> >0

Knoten 2

* Splitmerkmal für Fallpauschale A -> Hauptdiagnosen aus der Gruppe HG124

* Splitbedingung für Fallpauschale A -> >0

Knoten 3

* Splitmerkmal für Knoten 5 -> Hauptdiagnosen aus der Gruppe HG124

* Splitbedingung für Knoten 5 -> >0

Fallpauschale A

* LDFFP -> 4.548 TK -> 3.426 LK -> 1.122 BD-Zuschlag (Min) -> 228 Leistungszuschlag -> 0

* Belagsdaueruntergrenze -> 4 Belagsdauermitelwert -> 7.5 Belagsdauerobergrenze -> 11

Knoten 4

* Splitmerkmal für Fallpauschale B -> Alter

* Splitbedingung für Fallpauschale B -> > 64

Knoten 5

* Splitmerkmal für Fallpauschale D -> Alter

* Splitbedingung für Fallpauschale D -> > 64

Knoten 6

* Splitmerkmal für Fallpauschale F -> Alter

* Splitbedingung für Fallpauschale F -> > 64

Fallpauschale B

* LDFFP -> 3.062 TK -> 1.620 LK -> 1.442 BD-Zuschlag (Min) -> 219 Leistungszuschlag -> 0

* Belagsdaueruntergrenze -> 2 Belagsdauermitelwert -> 3.7 Belagsdauerobergrenze -> 6

Fallpauschale C

* LDFFP -> 2.276 TK -> 912 LK -> 1.364 BD-Zuschlag (Min) -> 240 Leistungszuschlag -> 0

* Belagsdaueruntergrenze -> 1 Belagsdauermitelwert -> 1.9 Belagsdauerobergrenze -> 3

Fallpauschale D

* LDFFP -> 4.056 TK -> 3.955 LK -> 101 BD-Zuschlag (Min) -> 244 Leistungszuschlag -> 0

* Belagsdaueruntergrenze -> 4 Belagsdauermitelwert -> 8.1 Belagsdauerobergrenze -> 12

Fallpauschale E

* LDFFP -> 3.673 TK -> 3.563 LK -> 110 BD-Zuschlag (Min) -> 231 Leistungszuschlag -> 0

* Belagsdaueruntergrenze -> 4 Belagsdauermitelwert -> 7.7 Belagsdauerobergrenze -> 12

Fallpauschale F

* LDFFP -> 2.815 TK -> 2.663 LK -> 152 BD-Zuschlag (Min) -> 226 Leistungszuschlag -> 0

* Belagsdaueruntergrenze -> 3 Belagsdauermitelwert -> 5.9 Belagsdauerobergrenze -> 9

Fallpauschale G

* LDFFP -> 1.884 TK -> 1.675 LK -> 209 BD-Zuschlag (Min) -> 226 Leistungszuschlag -> 0

* Belagsdaueruntergrenze -> 2 Belagsdauermitelwert -> 3.7 Belagsdauerobergrenze -> 6

HDG07.02

Entzündliche Affektionen der Arterien

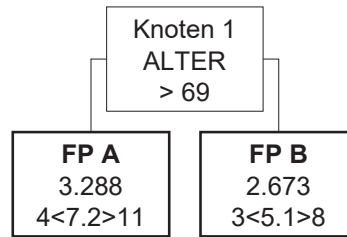

HDG07.02

Entzündliche Affektionen der Arterien

Knoten 1

* Splitmerkmal für Fallpauschale A -> Alter

* Splitbedingung für Fallpauschale A -> > 69

Fallpauschale A

* LDFFP -> 3.288 TK -> 2.972 LK -> 316 BD-Zuschlag (Min) -> 206 Leistungszuschlag -> 0

* Belagsdaueruntergrenze -> 4 Belagsdauermittelwert -> 7.2 Belagsdauerobergrenze -> 11

Fallpauschale B

* LDFFP -> 2.673 TK -> 2.328 LK -> 345 BD-Zuschlag (Min) -> 228 Leistungszuschlag -> 0

* Belagsdaueruntergrenze -> 3 Belagsdauermittelwert -> 5.1 Belagsdauerobergrenze -> 8

HDG07.04

Affektionen der Venen

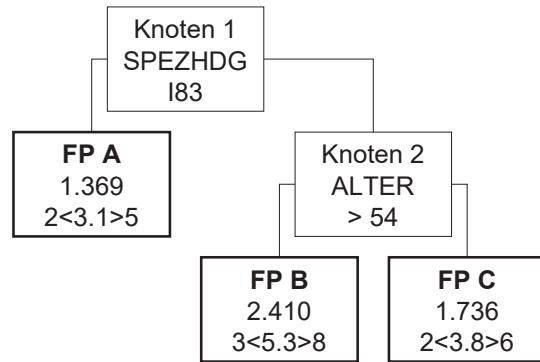

HDG07.04

Affektionen der Venen

Knoten 1

* Splitmerkmal für Fallpauschale A -> Spezielle Hauptdiagnose (3-stellig)

* Splitbedingung für Fallpauschale A -> I83 Varizen der unteren Extremitäten mit Ulzeration

Fallpauschale A

* LDFFP -> 1.369 TK -> 1.329 LK -> 40 BD-Zuschlag (Min) -> 214 Leistungszuschlag -> 0

* Belagsdaueruntergrenze -> 2 Belagsdauermitelwert -> 3.1 Belagsdauerobergrenze -> 5

Knoten 2

* Splitmerkmal für Fallpauschale B -> Alter

* Splitbedingung für Fallpauschale B -> > 54

Fallpauschale B

* LDFFP -> 2.410 TK -> 2.275 LK -> 135 BD-Zuschlag (Min) -> 215 Leistungszuschlag -> 0

* Belagsdaueruntergrenze -> 3 Belagsdauermitelwert -> 5.3 Belagsdauerobergrenze -> 8

Fallpauschale C

* LDFFP -> 1.736 TK -> 1.609 LK -> 127 BD-Zuschlag (Min) -> 212 Leistungszuschlag -> 0

* Belagsdaueruntergrenze -> 2 Belagsdauermitelwert -> 3.8 Belagsdauerobergrenze -> 6

HDG07.05

Komplizierte Affektionen der Venen

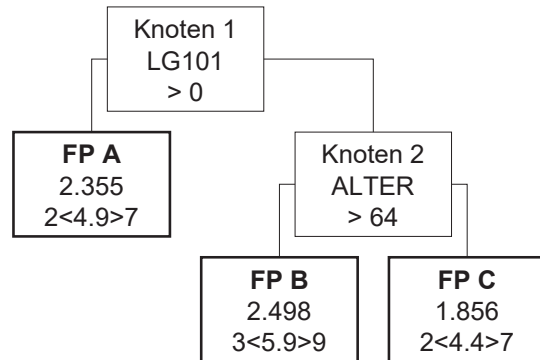

HDG07.05

Komplizierte Affektionen der Venen

Knoten 1

* Splitmerkmal für Fallpauschale A -> Medizinische Einzelleistungen (MEL) aus der Gruppe LG101

* Splitbedingung für Fallpauschale A -> >0

Fallpauschale A

* LDFFP -> 2.355 TK -> 1.915 LK -> 440 BD-Zuschlag (Min) -> 195 Leistungszuschlag -> 0

* Belagsdaueruntergrenze -> 2 Belagsdauermitelwert -> 4.9 Belagsdauerobergrenze -> 7

Knoten 2

* Splitmerkmal für Fallpauschale B -> Alter

* Splitbedingung für Fallpauschale B -> > 64

Fallpauschale B

* LDFFP -> 2.498 TK -> 2.378 LK -> 120 BD-Zuschlag (Min) -> 202 Leistungszuschlag -> 0

* Belagsdaueruntergrenze -> 3 Belagsdauermitelwert -> 5.9 Belagsdauerobergrenze -> 9

Fallpauschale C

* LDFFP -> 1.856 TK -> 1.743 LK -> 113 BD-Zuschlag (Min) -> 198 Leistungszuschlag -> 0

* Belagsdaueruntergrenze -> 2 Belagsdauermitelwert -> 4.4 Belagsdauerobergrenze -> 7

HDG07.06

Verletzung der peripheren Blutgefäße

FP A

2.047

2<4>6

HDG07.06

Verletzung der peripheren Blutgefäße

Fallpauschale A

* LDFP -> 2.047 TK -> 1.984 LK -> 63 BD-Zuschlag (Min) -> 248 Leistungszuschlag -> 0

* Belagsdaueruntergrenze -> 2 Belagsdauermitelwert -> 4 Belagsdauerobergrenze -> 6

HDG07.07

Affektionen des Lymphsystems

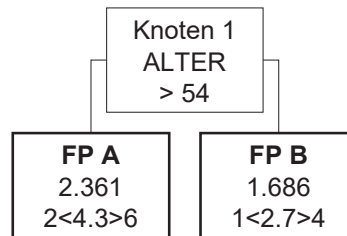

HDG07.07

Affektionen des Lymphsystems

Knoten 1

* Splitmerkmal für Fallpauschale A -> Alter

* Splitbedingung für Fallpauschale A -> > 54

Fallpauschale A

* LDFP -> 2.361 TK -> 2.113 LK -> 248 BD-Zuschlag (Min) -> 246 Leistungszuschlag -> 0

* Belagsdaueruntergrenze -> 2 Belagsdauermitelwert -> 4.3 Belagsdauerobergrenze -> 6

Fallpauschale B

* LDFP -> 1.686 TK -> 1.571 LK -> 115 BD-Zuschlag (Min) -> 291 Leistungszuschlag -> 0

* Belagsdaueruntergrenze -> 1 Belagsdauermitelwert -> 2.7 Belagsdauerobergrenze -> 4

HDG08.01

Maligne Neoplasien des Gastrointestinaltrums

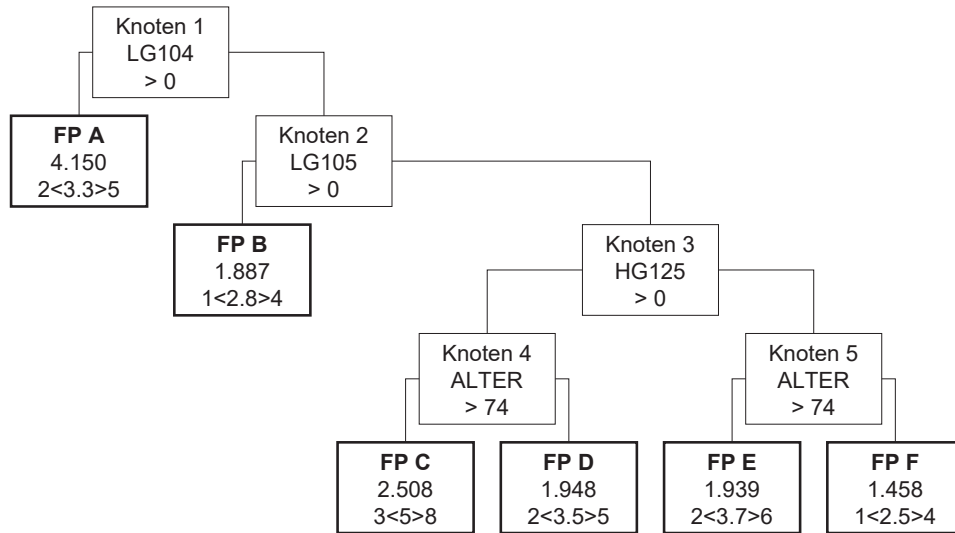

HDG08.01

Maligne Neoplasien des Gastrointestinaltrums

Knoten 1

* Splitmerkmal für Fallpauschale A -> Medizinische Einzelleistungen (MEL) aus der Gruppe LG104

* Splitbedingung für Fallpauschale A -> >0

Fallpauschale A

* LDFFP -> 4.150 TK -> 1.693 LK -> 2.457 BD-Zuschlag (Min) -> 257 Leistungszuschlag -> 0

* Belagsdaueruntergrenze -> 2 Belagsdauermitelwert -> 3.3 Belagsdauerobergrenze -> 5

Knoten 2

* Splitmerkmal für Fallpauschale B -> Medizinische Einzelleistungen (MEL) aus der Gruppe LG105

* Splitbedingung für Fallpauschale B -> >0

Fallpauschale B

* LDFFP -> 1.887 TK -> 1.223 LK -> 664 BD-Zuschlag (Min) -> 218 Leistungszuschlag -> 0

* Belagsdaueruntergrenze -> 1 Belagsdauermitelwert -> 2.8 Belagsdauerobergrenze -> 4

Knoten 3

* Splitmerkmal für Knoten 4 -> Hauptdiagnosen aus der Gruppe HG125

* Splitbedingung für Knoten 4 -> >0

Knoten 4

* Splitmerkmal für Fallpauschale C -> Alter

* Splitbedingung für Fallpauschale C -> > 74

Knoten 5

* Splitmerkmal für Fallpauschale E -> Alter

* Splitbedingung für Fallpauschale E -> > 74

Fallpauschale C

* LDFFP -> 2.508 TK -> 2.242 LK -> 266 BD-Zuschlag (Min) -> 224 Leistungszuschlag -> 0

* Belagsdaueruntergrenze -> 3 Belagsdauermitelwert -> 5 Belagsdauerobergrenze -> 8

Fallpauschale D

* LDFFP -> 1.948 TK -> 1.609 LK -> 339 BD-Zuschlag (Min) -> 230 Leistungszuschlag -> 0

* Belagsdaueruntergrenze -> 2 Belagsdauermitelwert -> 3.5 Belagsdauerobergrenze -> 5

Fallpauschale E

* LDFFP -> 1.939 TK -> 1.712 LK -> 227 BD-Zuschlag (Min) -> 231 Leistungszuschlag -> 0

* Belagsdaueruntergrenze -> 2 Belagsdauermitelwert -> 3.7 Belagsdauerobergrenze -> 6

Fallpauschale F

* LDFFP -> 1.458 TK -> 1.193 LK -> 265 BD-Zuschlag (Min) -> 239 Leistungszuschlag -> 0

* Belagsdaueruntergrenze -> 1 Belagsdauermitelwert -> 2.5 Belagsdauerobergrenze -> 4

HDG08.02

Maligne Neoplasien Leber, Galle, Pankreas

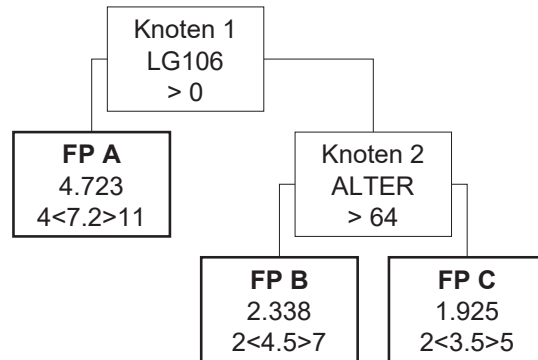

HDG08.02

Maligne Neoplasien Leber, Galle, Pankreas

Knoten 1

* Splitmerkmal für Fallpauschale A -> Medizinische Einzelleistungen (MEL) aus der Gruppe LG106

* Splitbedingung für Fallpauschale A -> >0

Fallpauschale A

* LDFFP -> 4.723 TK -> 3.249 LK -> 1.474 BD-Zuschlag (Min) -> 226 Leistungszuschlag -> 0

* Belagsdaueruntergrenze -> 4 Belagsdauermitelwert -> 7.2 Belagsdauerobergrenze -> 11

Knoten 2

* Splitmerkmal für Fallpauschale B -> Alter

* Splitbedingung für Fallpauschale B -> > 64

Fallpauschale B

* LDFFP -> 2.338 TK -> 2.067 LK -> 271 BD-Zuschlag (Min) -> 230 Leistungszuschlag -> 0

* Belagsdaueruntergrenze -> 2 Belagsdauermitelwert -> 4.5 Belagsdauerobergrenze -> 7

Fallpauschale C

* LDFFP -> 1.925 TK -> 1.605 LK -> 320 BD-Zuschlag (Min) -> 229 Leistungszuschlag -> 0

* Belagsdaueruntergrenze -> 2 Belagsdauermitelwert -> 3.5 Belagsdauerobergrenze -> 5

HDG08.03

Benigne Neoplasien des Gastrointestinaltrakts

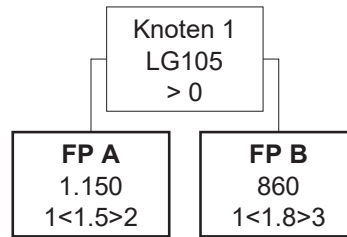

HDG08.03

Benigne Neoplasien des Gastrointestinaltrakts

Knoten 1

* Splitmerkmal für Fallpauschale A -> Medizinische Einzelleistungen (MEL) aus der Gruppe LG105

* Splitbedingung für Fallpauschale A -> >0

Fallpauschale A

* LDFP -> 1.150 TK -> 690 LK -> 460 BD-Zuschlag (Min) -> 230 Leistungszuschlag -> 0

* Belagsdaueruntergrenze -> 1 Belagsdauermittelwert -> 1.5 Belagsdauerobergrenze -> 2

Fallpauschale B

* LDFP -> 860 TK -> 744 LK -> 116 BD-Zuschlag (Min) -> 207 Leistungszuschlag -> 0

* Belagsdaueruntergrenze -> 1 Belagsdauermittelwert -> 1.8 Belagsdauerobergrenze -> 3

HDG08.04

Einfache Affektionen Ösophagus, Magen, Duodenum

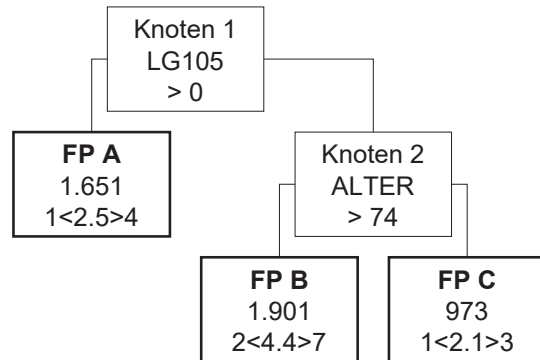

HDG08.04

Einfache Affektionen Ösophagus, Magen, Duodenum

Knoten 1

* Splitmerkmal für Fallpauschale A -> Medizinische Einzelleistungen (MEL) aus der Gruppe LG105

* Splitbedingung für Fallpauschale A -> >0

Fallpauschale A

* LDFP -> 1.651 TK -> 1.118 LK -> 533 BD-Zuschlag (Min) -> 224 Leistungszuschlag -> 0

* Belagsdaueruntergrenze -> 1 Belagsdauermitelwert -> 2.5 Belagsdauerobergrenze -> 4

Knoten 2

* Splitmerkmal für Fallpauschale B -> Alter

* Splitbedingung für Fallpauschale B -> > 74

Fallpauschale B

* LDFP -> 1.901 TK -> 1.833 LK -> 68 BD-Zuschlag (Min) -> 208 Leistungszuschlag -> 0

* Belagsdaueruntergrenze -> 2 Belagsdauermitelwert -> 4.4 Belagsdauerobergrenze -> 7

Fallpauschale C

* LDFP -> 973 TK -> 918 LK -> 55 BD-Zuschlag (Min) -> 219 Leistungszuschlag -> 0

* Belagsdaueruntergrenze -> 1 Belagsdauermitelwert -> 2.1 Belagsdauerobergrenze -> 3

HDG08.05

Komplizierte Affektionen Ösophagus, Magen, Duodenum

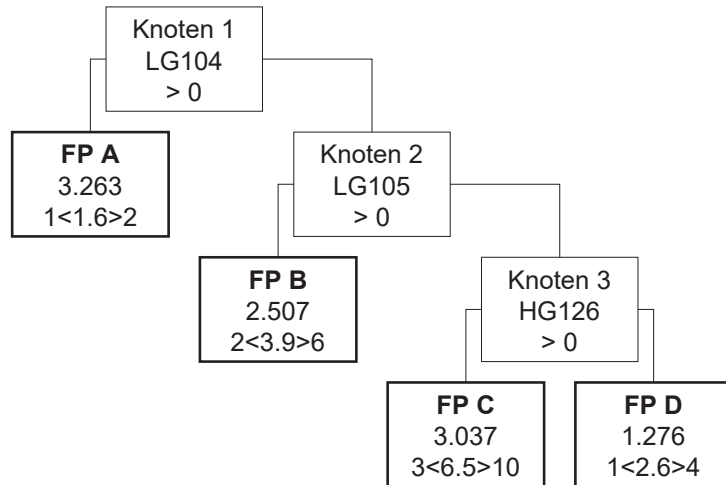

HDG08.05

Komplizierte Affektionen Ösophagus, Magen, Duodenum

Knoten 1

* Splitmerkmal für Fallpauschale A -> Medizinische Einzelleistungen (MEL) aus der Gruppe LG104

* Splitbedingung für Fallpauschale A -> >0

Fallpauschale A

* LDFFP -> 3.263 TK -> 728 LK -> 2.535 BD-Zuschlag (Min) -> 228 Leistungszuschlag -> 0

* Belagsdaueruntergrenze -> 1 Belagsdauermitelwert -> 1.6 Belagsdauerobergrenze -> 2

Knoten 2

* Splitmerkmal für Fallpauschale B -> Medizinische Einzelleistungen (MEL) aus der Gruppe LG105

* Splitbedingung für Fallpauschale B -> >0

Fallpauschale B

* LDFFP -> 2.507 TK -> 1.858 LK -> 649 BD-Zuschlag (Min) -> 238 Leistungszuschlag -> 0

* Belagsdaueruntergrenze -> 2 Belagsdauermitelwert -> 3.9 Belagsdauerobergrenze -> 6

Knoten 3

* Splitmerkmal für Fallpauschale C -> Hauptdiagnosen aus der Gruppe HG126

* Splitbedingung für Fallpauschale C -> >0

Fallpauschale C

* LDFFP -> 3.037 TK -> 2.949 LK -> 88 BD-Zuschlag (Min) -> 227 Leistungszuschlag -> 0

* Belagsdaueruntergrenze -> 3 Belagsdauermitelwert -> 6.5 Belagsdauerobergrenze -> 10

Fallpauschale D

* LDFFP -> 1.276 TK -> 1.220 LK -> 56 BD-Zuschlag (Min) -> 235 Leistungszuschlag -> 0

* Belagsdaueruntergrenze -> 1 Belagsdauermitelwert -> 2.6 Belagsdauerobergrenze -> 4

HDG08.06

Appendicitis und Darmdivertikel

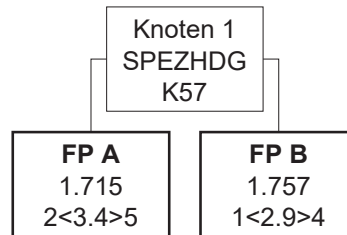

HDG08.06

Appendicitis und Darmdivertikel

Knoten 1

* Splitmerkmal für Fallpauschale A -> Spezielle Hauptdiagnose (3-stellig)

* Splitbedingung für Fallpauschale A -> K57 Divertikulose des Dünndarmes mit Perforation und Abszess

Fallpauschale A

* LDFFP -> 1.715 TK -> 1.569 LK -> 146 BD-Zuschlag (Min) -> 231 Leistungszuschlag -> 0

* Belagsdaueruntergrenze -> 2 Belagsdauermitelwert -> 3.4 Belagsdauerobergrenze -> 5

Fallpauschale B

* LDFFP -> 1.757 TK -> 1.695 LK -> 62 BD-Zuschlag (Min) -> 292 Leistungszuschlag -> 0

* Belagsdaueruntergrenze -> 1 Belagsdauermitelwert -> 2.9 Belagsdauerobergrenze -> 4

HDG08.07

Komplizierte abdominale Hernien

FP A
1.450
1<2.7>4

HDG08.07

Komplizierte abdominale Hernien

Faltpauschale A

* LDFP -> 1.450 TK -> 1.389 LK -> 61 BD-Zuschlag (Min) -> 257 Leistungszuschlag -> 0

* Belagsdaueruntergrenze -> 1 Belagsdauermitelwert -> 2.7 Belagsdauerobergrenze -> 4

HDG08.08

Chronisch entzündliche Darmerkrankung

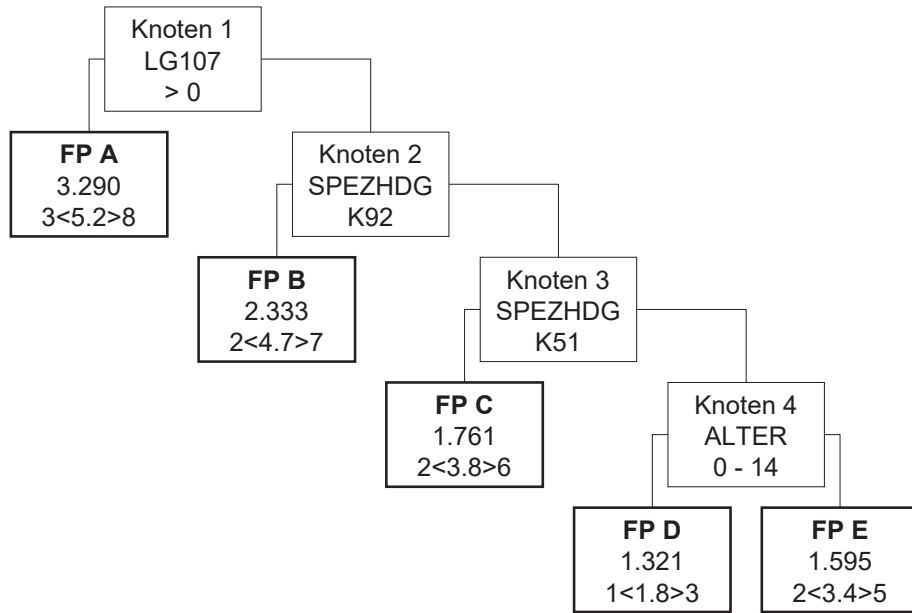

HDG08.08

Chronisch entzündliche Darmerkrankung

Knoten 1

* Splitmerkmal für Fallpauschale A -> Medizinische Einzelleistungen (MEL) aus der Gruppe LG107

* Splitbedingung für Fallpauschale A -> >0

Fallpauschale A

* LDFFP -> 3.290 TK -> 2.273 LK -> 1.017 BD-Zuschlag (Min) -> 219 Leistungszuschlag -> 0

* Belagsdaueruntergrenze -> 3 Belagsdauermitelwert -> 5.2 Belagsdauerobergrenze -> 8

Knoten 2

* Splitmerkmal für Fallpauschale B -> Spezielle Hauptdiagnose (3-stellig)

* Splitbedingung für Fallpauschale B -> K92 Hämatemesis

Fallpauschale B

* LDFFP -> 2.333 TK -> 2.172 LK -> 161 BD-Zuschlag (Min) -> 231 Leistungszuschlag -> 0

* Belagsdaueruntergrenze -> 2 Belagsdauermitelwert -> 4.7 Belagsdauerobergrenze -> 7

Knoten 3

* Splitmerkmal für Fallpauschale C -> Spezielle Hauptdiagnose (3-stellig)

* Splitbedingung für Fallpauschale C -> K51 Ulzeröse (chronische) Pankolitis

Fallpauschale C

* LDFFP -> 1.761 TK -> 1.664 LK -> 97 BD-Zuschlag (Min) -> 219 Leistungszuschlag -> 0

* Belagsdaueruntergrenze -> 2 Belagsdauermitelwert -> 3.8 Belagsdauerobergrenze -> 6

Knoten 4

* Splitmerkmal für Fallpauschale D -> Alter

* Splitbedingung für Fallpauschale D -> 0 - 14

Fallpauschale D

* LDFFP -> 1.321 TK -> 1.293 LK -> 28 BD-Zuschlag (Min) -> 359 Leistungszuschlag -> 0

* Belagsdaueruntergrenze -> 1 Belagsdauermitelwert -> 1.8 Belagsdauerobergrenze -> 3

Fallpauschale E

* LDFFP -> 1.595 TK -> 1.502 LK -> 93 BD-Zuschlag (Min) -> 221 Leistungszuschlag -> 0

* Belagsdaueruntergrenze -> 2 Belagsdauermitelwert -> 3.4 Belagsdauerobergrenze -> 5

HDG08.09

Malabsorption

FP A
1.225
1<2.3>3

HDG08.09

Malabsorption

Fallpauschale A

* LDFP -> 1.225 TK -> 1.151 LK -> 74 BD-Zuschlag (Min) -> 250 Leistungszuschlag -> 0

* Belagsdaueruntergrenze -> 1 Belagsdauermittelwert -> 2.3 Belagsdauerobergrenze -> 3

HDG08.10

Komplizierte Darmerkrankungen

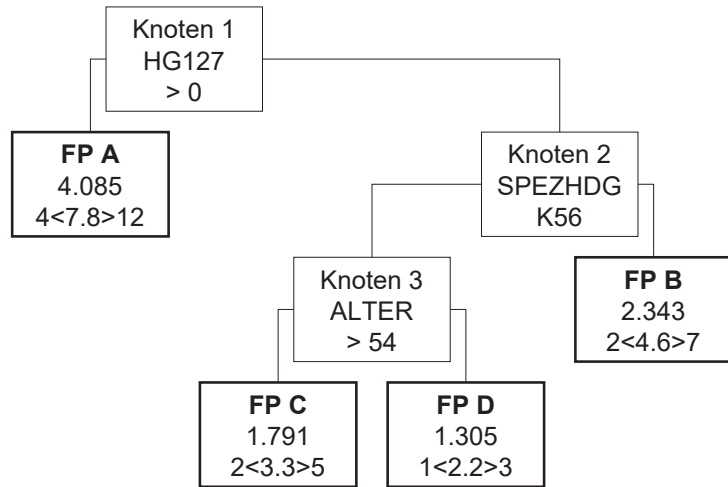

HDG08.10

Komplizierte Darmerkrankungen

Knoten 1

* Splitmerkmal für Fallpauschale A -> Hauptdiagnosen aus der Gruppe HG127

* Splitbedingung für Fallpauschale A -> >0

Fallpauschale A

* LDFP -> 4.085 TK -> 3.730 LK -> 355 BD-Zuschlag (Min) -> 239 Leistungszuschlag -> 0

* Belagsdaueruntergrenze -> 4 Belagsdauermitelwert -> 7.8 Belagsdauerobergrenze -> 12

Knoten 2

* Splitmerkmal für Knoten 3 -> Spezielle Hauptdiagnose (3-stellig)

* Splitbedingung für Knoten 3 -> K56 Paralytischer Ileus

Knoten 3

* Splitmerkmal für Fallpauschale C -> Alter

* Splitbedingung für Fallpauschale C -> > 54

Fallpauschale B

* LDFP -> 2.343 TK -> 2.081 LK -> 262 BD-Zuschlag (Min) -> 226 Leistungszuschlag -> 0

* Belagsdaueruntergrenze -> 2 Belagsdauermitelwert -> 4.6 Belagsdauerobergrenze -> 7

Fallpauschale C

* LDFP -> 1.791 TK -> 1.673 LK -> 118 BD-Zuschlag (Min) -> 253 Leistungszuschlag -> 0

* Belagsdaueruntergrenze -> 2 Belagsdauermitelwert -> 3.3 Belagsdauerobergrenze -> 5

Fallpauschale D

* LDFP -> 1.305 TK -> 1.223 LK -> 82 BD-Zuschlag (Min) -> 278 Leistungszuschlag -> 0

* Belagsdaueruntergrenze -> 1 Belagsdauermitelwert -> 2.2 Belagsdauerobergrenze -> 3

HDG08.11

Sonstige Magen-Darm Affektionen

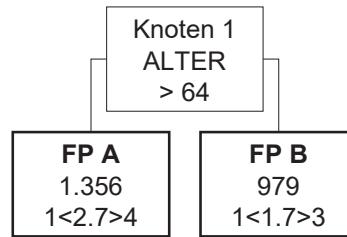

HDG08.11

Sonstige Magen-Darm Affektionen

Knoten 1

* Splitmerkmal für Fallpauschale A -> Alter

* Splitbedingung für Fallpauschale A -> > 64

Fallpauschale A

* LDFFP -> 1.356 TK -> 1.281 LK -> 75 BD-Zuschlag (Min) -> 237 Leistungszuschlag -> 0

* Belagsdaueruntergrenze -> 1 Belagsdauermittelwert -> 2.7 Belagsdauerobergrenze -> 4

Fallpauschale B

* LDFFP -> 979 TK -> 926 LK -> 53 BD-Zuschlag (Min) -> 272 Leistungszuschlag -> 0

* Belagsdaueruntergrenze -> 1 Belagsdauermittelwert -> 1.7 Belagsdauerobergrenze -> 3

HDG08.12

Komplizierte anorektale Erkrankungen

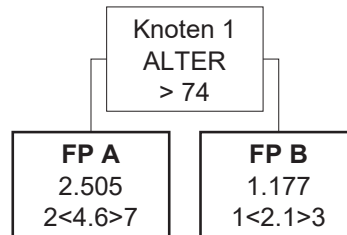

HDG08.12

Komplizierte anorektale Erkrankungen

Knoten 1

* Splitmerkmal für Fallpauschale A -> Alter

* Splitbedingung für Fallpauschale A -> > 74

Fallpauschale A

* LDFFP -> 2.505 TK -> 2.390 LK -> 115 BD-Zuschlag (Min) -> 260 Leistungszuschlag -> 0

* Belagsdaueruntergrenze -> 2 Belagsdauermitelwert -> 4.6 Belagsdauerobergrenze -> 7

Fallpauschale B

* LDFFP -> 1.177 TK -> 1.105 LK -> 72 BD-Zuschlag (Min) -> 263 Leistungszuschlag -> 0

* Belagsdaueruntergrenze -> 1 Belagsdauermitelwert -> 2.1 Belagsdauerobergrenze -> 3

HDG08.13

Andere anorektale Erkrankungen

FP A
957
1<1.7>3

HDG08.13

Andere anorektale Erkrankungen

Faltpauschale A

* LDFP -> 957 TK -> 828 LK -> 129 BD-Zuschlag (Min) -> 244 Leistungszuschlag -> 0

* Belagsdaueruntergrenze -> 1 Belagsdauermittelwert -> 1.7 Belagsdauerobergrenze -> 3

HDG08.14
Akute Hepatitis

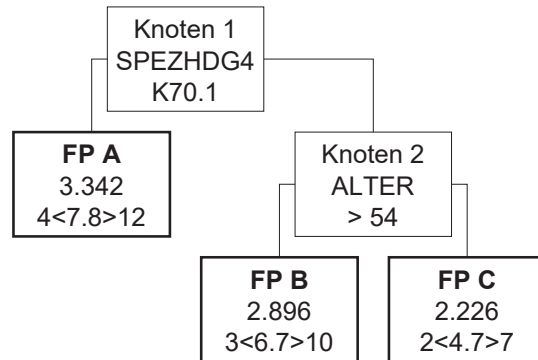

HDG08.14
Akute Hepatitis

Knoten 1

* Splitmerkmal für Fallpauschale A -> Spezielle Hauptdiagnose (4-stellig)

* Splitbedingung für Fallpauschale A -> K70.1 Alkoholische Hepatitis

Fallpauschale A

* LDFP -> 3.342 TK -> 3.198 LK -> 144 BD-Zuschlag (Min) -> 205 Leistungszuschlag -> 0

* Belagsdaueruntergrenze -> 4 Belagsdauermitelwert -> 7.8 Belagsdauerobergrenze -> 12

Knoten 2

* Splitmerkmal für Fallpauschale B -> Alter

* Splitbedingung für Fallpauschale B -> > 54

Fallpauschale B

* LDFP -> 2.896 TK -> 2.716 LK -> 180 BD-Zuschlag (Min) -> 203 Leistungszuschlag -> 0

* Belagsdaueruntergrenze -> 3 Belagsdauermitelwert -> 6.7 Belagsdauerobergrenze -> 10

Fallpauschale C

* LDFP -> 2.226 TK -> 2.108 LK -> 118 BD-Zuschlag (Min) -> 224 Leistungszuschlag -> 0

* Belagsdaueruntergrenze -> 2 Belagsdauermitelwert -> 4.7 Belagsdauerobergrenze -> 7

HDG08.15

Erkrankungen von Leber, Galle, Pankreas

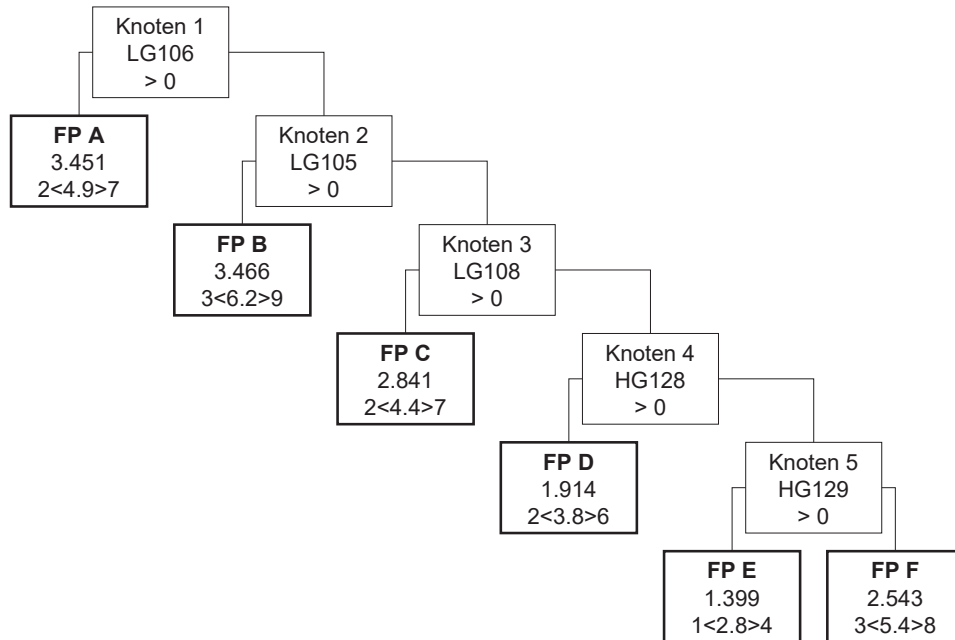

HDG08.15

Erkrankungen von Leber, Galle, Pankreas

Knoten 1

* Splitmerkmal für Fallpauschale A -> Medizinische Einzelleistungen (MEL) aus der Gruppe LG106

* Splitbedingung für Fallpauschale A -> >0

Fallpauschale A

* LDFFP -> 3.451 TK -> 2.233 LK -> 1.218 BD-Zuschlag (Min) -> 228 Leistungszuschlag -> 0

* Belagsdaueruntergrenze -> 2 Belagsdauermitelwert -> 4.9 Belagsdauerobergrenze -> 7

Knoten 2

* Splitmerkmal für Fallpauschale B -> Medizinische Einzelleistungen (MEL) aus der Gruppe LG105

* Splitbedingung für Fallpauschale B -> >0

Fallpauschale B

* LDFFP -> 3.466 TK -> 2.821 LK -> 645 BD-Zuschlag (Min) -> 228 Leistungszuschlag -> 0

* Belagsdaueruntergrenze -> 3 Belagsdauermitelwert -> 6.2 Belagsdauerobergrenze -> 9

Knoten 3

* Splitmerkmal für Fallpauschale C -> Medizinische Einzelleistungen (MEL) aus der Gruppe LG108

* Splitbedingung für Fallpauschale C -> >0

Fallpauschale C

* LDFFP -> 2.841 TK -> 1.892 LK -> 949 BD-Zuschlag (Min) -> 215 Leistungszuschlag -> 0

* Belagsdaueruntergrenze -> 2 Belagsdauermitelwert -> 4.4 Belagsdauerobergrenze -> 7

Knoten 4

* Splitmerkmal für Fallpauschale D -> Hauptdiagnosen aus der Gruppe HG128

* Splitbedingung für Fallpauschale D -> >0

Fallpauschale D

* LDFFP -> 1.914 TK -> 1.790 LK -> 124 BD-Zuschlag (Min) -> 236 Leistungszuschlag -> 0

* Belagsdaueruntergrenze -> 2 Belagsdauermitelwert -> 3.8 Belagsdauerobergrenze -> 6

Knoten 5

* Splitmerkmal für Fallpauschale E -> Hauptdiagnosen aus der Gruppe HG129

* Splitbedingung für Fallpauschale E -> >0

Fallpauschale E

* LDFFP -> 1.399 TK -> 1.280 LK -> 119 BD-Zuschlag (Min) -> 229 Leistungszuschlag -> 0

* Belagsdaueruntergrenze -> 1 Belagsdauermitelwert -> 2.8 Belagsdauerobergrenze -> 4

Fallpauschale F

* LDFFP -> 2.543 TK -> 2.401 LK -> 142 BD-Zuschlag (Min) -> 222 Leistungszuschlag -> 0

* Belagsdaueruntergrenze -> 3 Belagsdauermitelwert -> 5.4 Belagsdauerobergrenze -> 8

HDG08.16

Komplizierte Erkrankungen von Leber, Galle, Pankreas

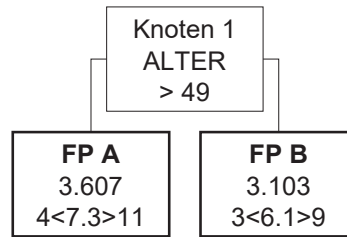

HDG08.16

Komplizierte Erkrankungen von Leber, Galle, Pankreas

Knoten 1

* Splitmerkmal für Fallpauschale A -> Alter

* Splitbedingung für Fallpauschale A -> > 49

Fallpauschale A

* LDFP -> 3.607 TK -> 3.254 LK -> 353 BD-Zuschlag (Min) -> 223 Leistungszuschlag -> 0

* Belagsdaueruntergrenze -> 4 Belagsdauermitelwert -> 7.3 Belagsdauerobergrenze -> 11

Fallpauschale B

* LDFP -> 3.103 TK -> 2.830 LK -> 273 BD-Zuschlag (Min) -> 232 Leistungszuschlag -> 0

* Belagsdaueruntergrenze -> 3 Belagsdauermitelwert -> 6.1 Belagsdauerobergrenze -> 9

HDG08.17

Kongenitale Anomalien des Verdauungstraktes

FP A
1.666
1<2.4>4

HDG08.17

Kongenitale Anomalien des Verdauungstraktes

Faltpauschale A

* LDFP -> 1.666 TK -> 1.499 LK -> 167 BD-Zuschlag (Min) -> 312 Leistungszuschlag -> 0

* Belagsdaueruntergrenze -> 1 Belagsdauermittelwert -> 2.4 Belagsdauerobergrenze -> 4

HDG08.18

Symptome und Zustände betreffend Verdauungssystem

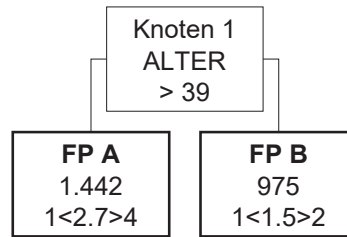

HDG08.18

Symptome und Zustände betreffend Verdauungssystem

Knoten 1

* Splitmerkmal für Fallpauschale A -> Alter

* Splitbedingung für Fallpauschale A -> > 39

Fallpauschale A

* LDFFP -> 1.442 TK -> 1.314 LK -> 128 BD-Zuschlag (Min) -> 243 Leistungszuschlag -> 0

* Belagsdaueruntergrenze -> 1 Belagsdauermitelwert -> 2.7 Belagsdauerobergrenze -> 4

Fallpauschale B

* LDFFP -> 975 TK -> 941 LK -> 34 BD-Zuschlag (Min) -> 314 Leistungszuschlag -> 0

* Belagsdaueruntergrenze -> 1 Belagsdauermitelwert -> 1.5 Belagsdauerobergrenze -> 2

HDG08.19

Verletzung intraabdominaler Organe und Blutgefäße

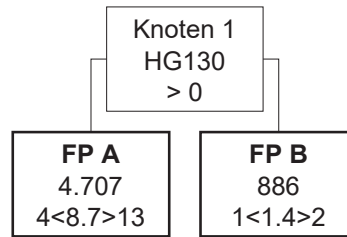

HDG08.19

Verletzung intraabdominaler Organe und Blutgefäße

Knoten 1

* Splitmerkmal für Fallpauschale A -> Hauptdiagnosen aus der Gruppe HG130

* Splitbedingung für Fallpauschale A -> >0

Fallpauschale A

* LDFP -> 4.707 TK -> 4.420 LK -> 287 BD-Zuschlag (Min) -> 254 Leistungszuschlag -> 0

* Belagsdaueruntergrenze -> 4 Belagsdauermitelwert -> 8.7 Belagsdauerobergrenze -> 13

Fallpauschale B

* LDFP -> 886 TK -> 823 LK -> 63 BD-Zuschlag (Min) -> 294 Leistungszuschlag -> 0

* Belagsdaueruntergrenze -> 1 Belagsdauermitelwert -> 1.4 Belagsdauerobergrenze -> 2

HDG09.01

Andere Infektionen der Urogenitalorgane

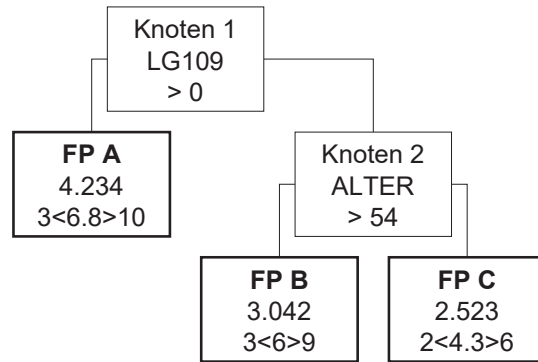

HDG09.01

Andere Infektionen der Urogenitalorgane

Knoten 1

* Splitmerkmal für Fallpauschale A -> Medizinische Einzelleistungen (MEL) aus der Gruppe LG109

* Splitbedingung für Fallpauschale A -> >0

Fallpauschale A

* LDFFP -> 4.234 TK -> 3.552 LK -> 682 BD-Zuschlag (Min) -> 261 Leistungszuschlag -> 0

* Belagsdaueruntergrenze -> 3 Belagsdauermitelwert -> 6.8 Belagsdauerobergrenze -> 10

Knoten 2

* Splitmerkmal für Fallpauschale B -> Alter

* Splitbedingung für Fallpauschale B -> > 54

Fallpauschale B

* LDFFP -> 3.042 TK -> 2.887 LK -> 155 BD-Zuschlag (Min) -> 241 Leistungszuschlag -> 0

* Belagsdaueruntergrenze -> 3 Belagsdauermitelwert -> 6 Belagsdauerobergrenze -> 9

Fallpauschale C

* LDFFP -> 2.523 TK -> 2.435 LK -> 88 BD-Zuschlag (Min) -> 283 Leistungszuschlag -> 0

* Belagsdaueruntergrenze -> 2 Belagsdauermitelwert -> 4.3 Belagsdauerobergrenze -> 6

HDG09.02

Maligne Neoplasien der Harnblase, Niere, anderer Harnorgane

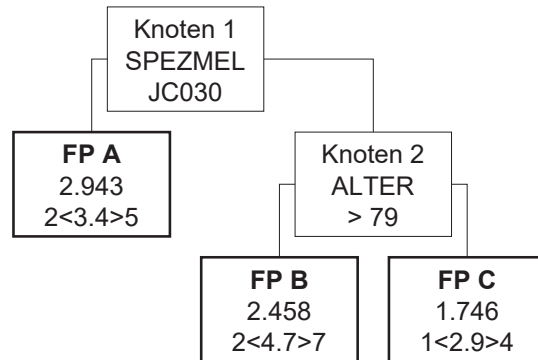

HDG09.02

Maligne Neoplasien der Harnblase, Niere, anderer Harnorgane

Knoten 1

* Splitmerkmal für Fallpauschale A -> Spezielle medizinische Einzelleistung

* Splitbedingung für Fallpauschale A -> JC030 Ureterorenoskopie (LE=je Sitzung)

Fallpauschale A

* LDFFP -> 2.943 TK -> 1.869 LK -> 1.074 BD-Zuschlag (Min) -> 275 Leistungszuschlag -> 0

* Belagsdaueruntergrenze -> 2 Belagsdauermitelwert -> 3.4 Belagsdauerobergrenze -> 5

Knoten 2

* Splitmerkmal für Fallpauschale B -> Alter

* Splitbedingung für Fallpauschale B -> > 79

Fallpauschale B

* LDFFP -> 2.458 TK -> 2.286 LK -> 172 BD-Zuschlag (Min) -> 243 Leistungszuschlag -> 0

* Belagsdaueruntergrenze -> 2 Belagsdauermitelwert -> 4.7 Belagsdauerobergrenze -> 7

Fallpauschale C

* LDFFP -> 1.746 TK -> 1.507 LK -> 239 BD-Zuschlag (Min) -> 260 Leistungszuschlag -> 0

* Belagsdaueruntergrenze -> 1 Belagsdauermitelwert -> 2.9 Belagsdauerobergrenze -> 4

HDG09.03

Benigne Neoplasien der Niere und anderer Harnorgane

FP A
1.445
1<2.5>4

HDG09.03

Benigne Neoplasien der Niere und anderer Harnorgane

Fallpauschale A

* LDFP -> 1.445 TK -> 1.227 LK -> 218 BD-Zuschlag (Min) -> 245 Leistungszuschlag -> 0

* Belagsdaueruntergrenze -> 1 Belagsdauermittelwert -> 2.5 Belagsdauerobergrenze -> 4

HDG09.04
Nephropathie

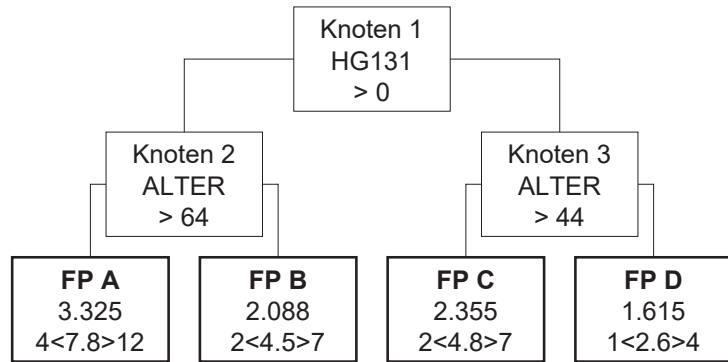

HDG09.04
Nephropathie

Knoten 1

* Splitmerkmal für Knoten 2 -> Hauptdiagnosen aus der Gruppe HG131

* Splitbedingung für Knoten 2 -> >0

Knoten 2

* Splitmerkmal für Fallpauschale A -> Alter

* Splitbedingung für Fallpauschale A -> > 64

Knoten 3

* Splitmerkmal für Fallpauschale C -> Alter

* Splitbedingung für Fallpauschale C -> > 44

Fallpauschale A

* LDFFP -> 3.325 TK -> 3.225 LK -> 100 BD-Zuschlag (Min) -> 207 Leistungszuschlag -> 0

* Belagsdaueruntergrenze -> 4 Belagsdauermitelwert -> 7.8 Belagsdauerobergrenze -> 12

Fallpauschale B

* LDFFP -> 2.088 TK -> 1.942 LK -> 146 BD-Zuschlag (Min) -> 216 Leistungszuschlag -> 0

* Belagsdaueruntergrenze -> 2 Belagsdauermitelwert -> 4.5 Belagsdauerobergrenze -> 7

Fallpauschale C

* LDFFP -> 2.355 TK -> 2.169 LK -> 186 BD-Zuschlag (Min) -> 226 Leistungszuschlag -> 0

* Belagsdaueruntergrenze -> 2 Belagsdauermitelwert -> 4.8 Belagsdauerobergrenze -> 7

Fallpauschale D

* LDFFP -> 1.615 TK -> 1.447 LK -> 168 BD-Zuschlag (Min) -> 278 Leistungszuschlag -> 0

* Belagsdaueruntergrenze -> 1 Belagsdauermitelwert -> 2.6 Belagsdauerobergrenze -> 4

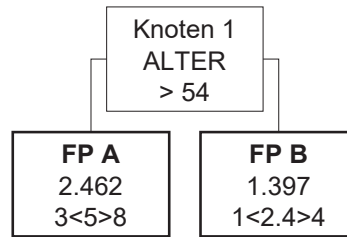

Knoten 1

* Splitmerkmal für Fallpauschale A -> Alter

* Splitbedingung für Fallpauschale A -> > 54

Fallpauschale A

* LDFFP -> 2.462 TK -> 2.396 LK -> 66 BD-Zuschlag (Min) -> 240 Leistungszuschlag -> 0

* Belagsdaueruntergrenze -> 3 Belagsdauermitelwert -> 5 Belagsdauerobergrenze -> 8

Fallpauschale B

* LDFFP -> 1.397 TK -> 1.345 LK -> 52 BD-Zuschlag (Min) -> 280 Leistungszuschlag -> 0

* Belagsdaueruntergrenze -> 1 Belagsdauermitelwert -> 2.4 Belagsdauerobergrenze -> 4

HDG09.06

Nephropathie mit schweren systemischen Komplikationen

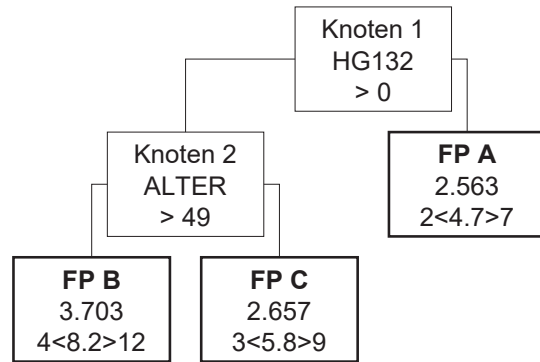

HDG09.06

Nephropathie mit schweren systemischen Komplikationen

Knoten 1

* Splitmerkmal für Knoten 2 -> Hauptdiagnosen aus der Gruppe HG132

* Splitbedingung für Knoten 2 -> >0

Knoten 2

* Splitmerkmal für Fallpauschale B -> Alter

* Splitbedingung für Fallpauschale B -> > 49

Fallpauschale A

* LDFFP -> 2.563 TK -> 2.422 LK -> 141 BD-Zuschlag (Min) -> 258 Leistungszuschlag -> 0

* Belagsdaueruntergrenze -> 2 Belagsdauermitelwert -> 4.7 Belagsdauerobergrenze -> 7

Fallpauschale B

* LDFFP -> 3.703 TK -> 3.607 LK -> 96 BD-Zuschlag (Min) -> 220 Leistungszuschlag -> 0

* Belagsdaueruntergrenze -> 4 Belagsdauermitelwert -> 8.2 Belagsdauerobergrenze -> 12

Fallpauschale C

* LDFFP -> 2.657 TK -> 2.519 LK -> 138 BD-Zuschlag (Min) -> 217 Leistungszuschlag -> 0

* Belagsdaueruntergrenze -> 3 Belagsdauermitelwert -> 5.8 Belagsdauerobergrenze -> 9

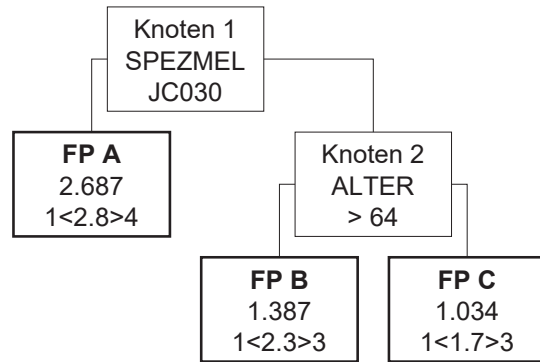

Knoten 1

* Splitmerkmal für Fallpauschale A -> Spezielle medizinische Einzelleistung

* Splitbedingung für Fallpauschale A -> JC030 Ureterorenoskopie (LE=je Sitzung)

Fallpauschale A

* LDFP -> 2.687 TK -> 1.634 LK -> 1.053 BD-Zuschlag (Min) -> 292 Leistungszuschlag -> 0

* Belagsdaueruntergrenze -> 1 Belagsdauermitelwert -> 2.8 Belagsdauerobergrenze -> 4

Knoten 2

* Splitmerkmal für Fallpauschale B -> Alter

* Splitbedingung für Fallpauschale B -> > 64

Fallpauschale B

* LDFP -> 1.387 TK -> 1.183 LK -> 204 BD-Zuschlag (Min) -> 257 Leistungszuschlag -> 0

* Belagsdaueruntergrenze -> 1 Belagsdauermitelwert -> 2.3 Belagsdauerobergrenze -> 3

Fallpauschale C

* LDFP -> 1.034 TK -> 878 LK -> 156 BD-Zuschlag (Min) -> 258 Leistungszuschlag -> 0

* Belagsdaueruntergrenze -> 1 Belagsdauermitelwert -> 1.7 Belagsdauerobergrenze -> 3

HDG09.08

Affektionen der ableitenden Harnwege

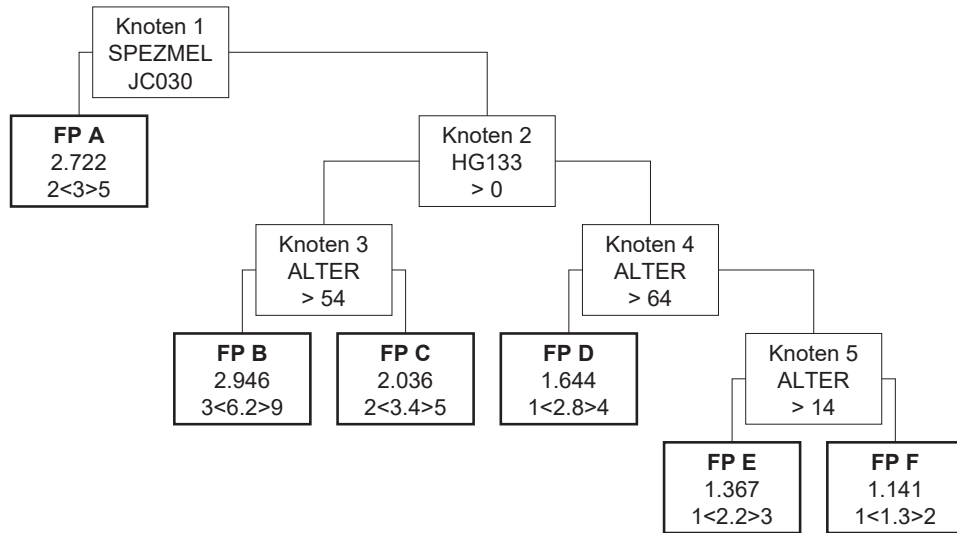

HDG09.08

Affektionen der ableitenden Harnwege

Knoten 1

* Splitmerkmal für Fallpauschale A -> Spezielle medizinische Einzelleistung

* Splitbedingung für Fallpauschale A -> JC030 Ureterorenoskopie (LE=je Sitzung)

Fallpauschale A

* LDFFP -> 2.722 TK -> 1.633 LK -> 1.089 BD-Zuschlag (Min) -> 272 Leistungszuschlag -> 0

* Belagsdaueruntergrenze -> 2 Belagsdauermitelwert -> 3 Belagsdauerobergrenze -> 5

Knoten 2

* Splitmerkmal für Knoten 3 -> Hauptdiagnosen aus der Gruppe HG133

* Splitbedingung für Knoten 3 -> >0

Knoten 3

* Splitmerkmal für Fallpauschale B -> Alter

* Splitbedingung für Fallpauschale B -> > 54

Knoten 4

* Splitmerkmal für Fallpauschale D -> Alter

* Splitbedingung für Fallpauschale D -> > 64

Fallpauschale B

* LDFFP -> 2.946 TK -> 2.881 LK -> 65 BD-Zuschlag (Min) -> 232 Leistungszuschlag -> 0

* Belagsdaueruntergrenze -> 3 Belagsdauermitelwert -> 6.2 Belagsdauerobergrenze -> 9

Fallpauschale C

* LDFFP -> 2.036 TK -> 1.993 LK -> 43 BD-Zuschlag (Min) -> 293 Leistungszuschlag -> 0

* Belagsdaueruntergrenze -> 2 Belagsdauermitelwert -> 3.4 Belagsdauerobergrenze -> 5

Fallpauschale D

* LDFFP -> 1.644 TK -> 1.491 LK -> 153 BD-Zuschlag (Min) -> 266 Leistungszuschlag -> 0

* Belagsdaueruntergrenze -> 1 Belagsdauermitelwert -> 2.8 Belagsdauerobergrenze -> 4

Knoten 5

* Splitmerkmal für Fallpauschale E -> Alter

* Splitbedingung für Fallpauschale E -> > 14

Fallpauschale E

* LDFFP -> 1.367 TK -> 1.195 LK -> 172 BD-Zuschlag (Min) -> 272 Leistungszuschlag -> 0

* Belagsdaueruntergrenze -> 1 Belagsdauermitelwert -> 2.2 Belagsdauerobergrenze -> 3

Fallpauschale F

* LDFFP -> 1.141 TK -> 913 LK -> 228 BD-Zuschlag (Min) -> 351 Leistungszuschlag -> 0

* Belagsdaueruntergrenze -> 1 Belagsdauermitelwert -> 1.3 Belagsdauerobergrenze -> 2

HDG09.09

Verletzungen der Beckenorgane und Niere

FP A

2.524

2<4.2>6

HDG09.09

Verletzungen der Beckenorgane und Niere

Fallpauschale A

* LDFP -> 2.524 TK -> 2.249 LK -> 275 BD-Zuschlag (Min) -> 268 Leistungszuschlag -> 0

* Belagsdaueruntergrenze -> 2 Belagsdauermitelwert -> 4.2 Belagsdauerobergrenze -> 6

HDG10.01

Maligne Neoplasien der Prostata, Hoden, Penis, andere

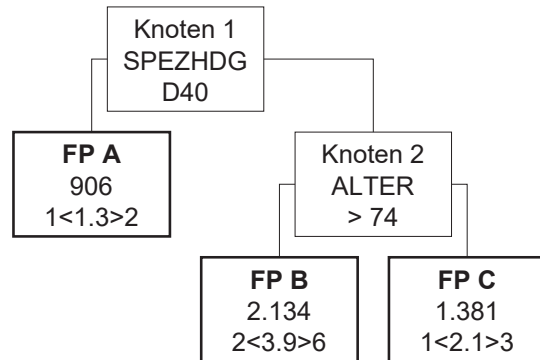

HDG10.01

Maligne Neoplasien der Prostata, Hoden, Penis, andere

Knoten 1

* Splitmerkmal für Fallpauschale A -> Spezielle Hauptdiagnose (3-stellig)

* Splitbedingung für Fallpauschale A -> D40 Neubildung unsicheren oder unbekanntem Verhalten: Prostata

Fallpauschale A

* LDFP -> 906 TK -> 734 LK -> 172 BD-Zuschlag (Min) -> 282 Leistungszuschlag -> 0

* Belagsdaueruntergrenze -> 1 Belagsdauermitteiwert -> 1.3 Belagsdauerobergrenze -> 2

Knoten 2

* Splitmerkmal für Fallpauschale B -> Alter

* Splitbedingung für Fallpauschale B -> > 74

Fallpauschale B

* LDFP -> 2.134 TK -> 1.899 LK -> 235 BD-Zuschlag (Min) -> 243 Leistungszuschlag -> 0

* Belagsdaueruntergrenze -> 2 Belagsdauermitteiwert -> 3.9 Belagsdauerobergrenze -> 6

Fallpauschale C

* LDFP -> 1.381 TK -> 1.103 LK -> 278 BD-Zuschlag (Min) -> 263 Leistungszuschlag -> 0

* Belagsdaueruntergrenze -> 1 Belagsdauermitteiwert -> 2.1 Belagsdauerobergrenze -> 3

HDG10.02

Benigne Neoplasien der Genitalorgane

FP A
1.182
1<2.1>3

HDG10.02

Benigne Neoplasien der Genitalorgane

Fallpauschale A

* LDFP -> 1.182 TK -> 1.113 LK -> 69 BD-Zuschlag (Min) -> 265 Leistungszuschlag -> 0

* Belagsdaueruntergrenze -> 1 Belagsdauermittelwert -> 2.1 Belagsdauerobergrenze -> 3

HDG10.03

Erkrankungen der Prostata und der äußeren Genitale

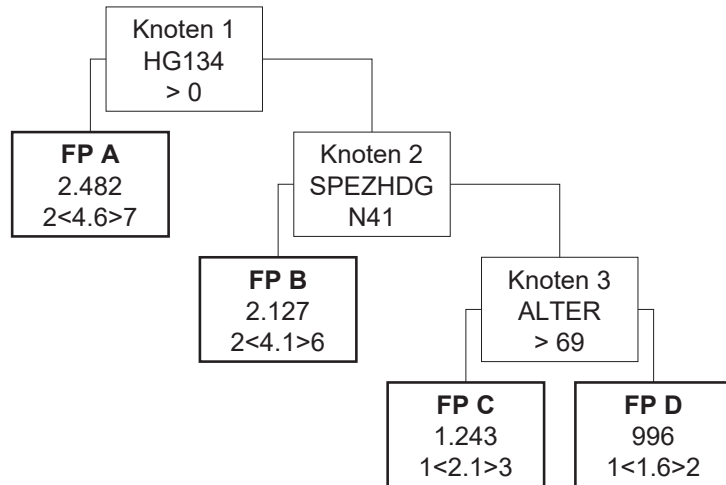

HDG10.03

Erkrankungen der Prostata und der äußeren Genitale

Knoten 1

* Splitmerkmal für Fallpauschale A -> Hauptdiagnosen aus der Gruppe HG134

* Splitbedingung für Fallpauschale A -> >0

Fallpauschale A

* LDFP -> 2.482 TK -> 2.457 LK -> 25 BD-Zuschlag (Min) -> 267 Leistungszuschlag -> 0

* Belagsdaueruntergrenze -> 2 Belagsdauermitelwert -> 4.6 Belagsdauerobergrenze -> 7

Knoten 2

* Splitmerkmal für Fallpauschale B -> Spezielle Hauptdiagnose (3-stellig)

* Splitbedingung für Fallpauschale B -> N41 Akute Prostatitis

Fallpauschale B

* LDFP -> 2.127 TK -> 2.044 LK -> 83 BD-Zuschlag (Min) -> 249 Leistungszuschlag -> 0

* Belagsdaueruntergrenze -> 2 Belagsdauermitelwert -> 4.1 Belagsdauerobergrenze -> 6

Knoten 3

* Splitmerkmal für Fallpauschale C -> Alter

* Splitbedingung für Fallpauschale C -> > 69

Fallpauschale C

* LDFP -> 1.243 TK -> 1.164 LK -> 79 BD-Zuschlag (Min) -> 277 Leistungszuschlag -> 0

* Belagsdaueruntergrenze -> 1 Belagsdauermitelwert -> 2.1 Belagsdauerobergrenze -> 3

Fallpauschale D

* LDFP -> 996 TK -> 870 LK -> 126 BD-Zuschlag (Min) -> 272 Leistungszuschlag -> 0

* Belagsdaueruntergrenze -> 1 Belagsdauermitelwert -> 1.6 Belagsdauerobergrenze -> 2

HDG10.04

Affektionen der äußeren Genitale

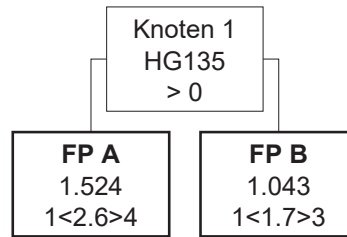

HDG10.04

Affektionen der äußeren Genitale

Knoten 1

* Splitmerkmal für Fallpauschale A -> Hauptdiagnosen aus der Gruppe HG135

* Splitbedingung für Fallpauschale A -> >0

Fallpauschale A

* LDFFP -> 1.524 TK -> 1.506 LK -> 18 BD-Zuschlag (Min) -> 290 Leistungszuschlag -> 0

* Belagsdaueruntergrenze -> 1 Belagsdauermitelwert -> 2.6 Belagsdauerobergrenze -> 4

Fallpauschale B

* LDFFP -> 1.043 TK -> 1.016 LK -> 27 BD-Zuschlag (Min) -> 299 Leistungszuschlag -> 0

* Belagsdaueruntergrenze -> 1 Belagsdauermitelwert -> 1.7 Belagsdauerobergrenze -> 3

HDG10.05

Verletzungen der Genitalorgane

FP A
1.207
1<1.8>3

HDG10.05

Verletzungen der Genitalorgane

Fallpauschale A

* LDFP -> 1.207 TK -> 1.190 LK -> 17 BD-Zuschlag (Min) -> 331 Leistungszuschlag -> 0

* Belagsdaueruntergrenze -> 1 Belagsdauermittelwert -> 1.8 Belagsdauerobergrenze -> 3

HDG11.01

Maligne Neoplasien der weiblichen Genitalorgane

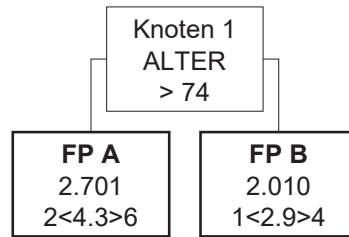

HDG11.01

Maligne Neoplasien der weiblichen Genitalorgane

Knoten 1

* Splitmerkmal für Fallpauschale A -> Alter

* Splitbedingung für Fallpauschale A -> > 74

Fallpauschale A

* LDFFP -> 2.701 TK -> 2.509 LK -> 192 BD-Zuschlag (Min) -> 292 Leistungszuschlag -> 0

* Belagsdaueruntergrenze -> 2 Belagsdauermitelwert -> 4.3 Belagsdauerobergrenze -> 6

Fallpauschale B

* LDFFP -> 2.010 TK -> 1.783 LK -> 227 BD-Zuschlag (Min) -> 307 Leistungszuschlag -> 0

* Belagsdaueruntergrenze -> 1 Belagsdauermitelwert -> 2.9 Belagsdauerobergrenze -> 4

HDG11.02

Benigne Neoplasien der weiblichen Genitalorgane

FP A
1.360
1<2.1>3

HDG11.02

Benigne Neoplasien der weiblichen Genitalorgane

Faltpauschale A

* LDFP -> 1.360 TK -> 1.280 LK -> 80 BD-Zuschlag (Min) -> 305 Leistungszuschlag -> 0

* Belagsdaueruntergrenze -> 1 Belagsdauermittelwert -> 2.1 Belagsdauerobergrenze -> 3

HDG11.03

Akute entzündliche Erkrankungen der weiblichen Genitalorgane

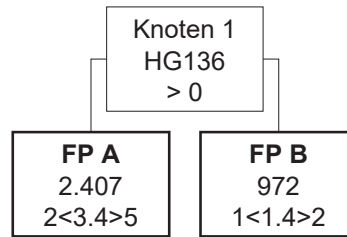

HDG11.03

Akute entzündliche Erkrankungen der weiblichen Genitalorgane

Knoten 1

* Splitmerkmal für Fallpauschale A -> Hauptdiagnosen aus der Gruppe HG136

* Splitbedingung für Fallpauschale A -> >0

Fallpauschale A

* LDFFP -> 2.407 TK -> 2.349 LK -> 58 BD-Zuschlag (Min) -> 345 Leistungszuschlag -> 0

* Belagsdaueruntergrenze -> 2 Belagsdauermitelwert -> 3.4 Belagsdauerobergrenze -> 5

Fallpauschale B

* LDFFP -> 972 TK -> 960 LK -> 12 BD-Zuschlag (Min) -> 343 Leistungszuschlag -> 0

* Belagsdaueruntergrenze -> 1 Belagsdauermitelwert -> 1.4 Belagsdauerobergrenze -> 2

HDG11.04

Chronische entzündliche Erkrankungen der weiblichen Genitalorgane

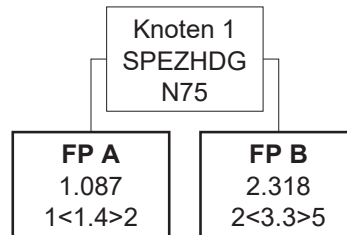

HDG11.04

Chronische entzündliche Erkrankungen der weiblichen Genitalorgane

Knoten 1

* Splitmerkmal für Fallpauschale A -> Spezielle Hauptdiagnose (3-stellig)

* Splitbedingung für Fallpauschale A -> N75 Bartholin-Zyste

Fallpauschale A

* LDFP -> 1.087 TK -> 1.080 LK -> 7 BD-Zuschlag (Min) -> 386 Leistungszuschlag -> 0

* Belagsdaueruntergrenze -> 1 Belagsdauermittelwert -> 1.4 Belagsdauerobergrenze -> 2

Fallpauschale B

* LDFP -> 2.318 TK -> 2.269 LK -> 49 BD-Zuschlag (Min) -> 344 Leistungszuschlag -> 0

* Belagsdaueruntergrenze -> 2 Belagsdauermittelwert -> 3.3 Belagsdauerobergrenze -> 5

HDG11.05
Lageanomalien

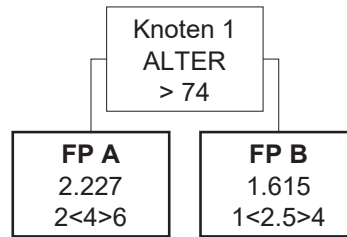

HDG11.05
Lageanomalien

Knoten 1

* Splitmerkmal für Fallpauschale A -> Alter

* Splitbedingung für Fallpauschale A -> > 74

Fallpauschale A

* LDFP -> 2.227 TK -> 2.149 LK -> 78 BD-Zuschlag (Min) -> 269 Leistungszuschlag -> 0

* Belagsdaueruntergrenze -> 2 Belagsdauermitelwert -> 4 Belagsdauerobergrenze -> 6

Fallpauschale B

* LDFP -> 1.615 TK -> 1.542 LK -> 73 BD-Zuschlag (Min) -> 308 Leistungszuschlag -> 0

* Belagsdaueruntergrenze -> 1 Belagsdauermitelwert -> 2.5 Belagsdauerobergrenze -> 4

HDG11.06

Nichtentzündliche Affektionen der Adnexe

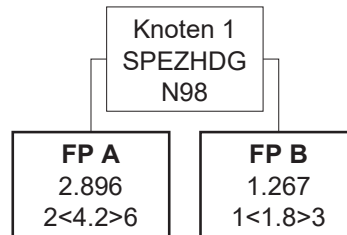

HDG11.06

Nichtentzündliche Affektionen der Adnexe

Knoten 1

* Splitmerkmal für Fallpauschale A -> Spezielle Hauptdiagnose (3-stellig)

* Splitbedingung für Fallpauschale A -> N98 Infektion im Zusammenhang mit artifizierter Insemination

Fallpauschale A

* LDFFP -> 2.896 TK -> 2.847 LK -> 49 BD-Zuschlag (Min) -> 339 Leistungszuschlag -> 0

* Belagsdaueruntergrenze -> 2 Belagsdauermitelwert -> 4.2 Belagsdauerobergrenze -> 6

Fallpauschale B

* LDFFP -> 1.267 TK -> 1.220 LK -> 47 BD-Zuschlag (Min) -> 339 Leistungszuschlag -> 0

* Belagsdaueruntergrenze -> 1 Belagsdauermitelwert -> 1.8 Belagsdauerobergrenze -> 3

HDG11.07

Funktionelle Störungen der weiblichen Genitalorgane

FP A
1.116
1<1.7>3

HDG11.07

Funktionelle Störungen der weiblichen Genitalorgane

Faltpauschale A

* LDFP -> 1.116 TK -> 1.089 LK -> 27 BD-Zuschlag (Min) -> 320 Leistungszuschlag -> 0

* Belagsdaueruntergrenze -> 1 Belagsdauermittelwert -> 1.7 Belagsdauerobergrenze -> 3

HDG11.08

Nichtentzündliche Affektionen des Uterus, Vagina, Vulva inklusive Dysplasien

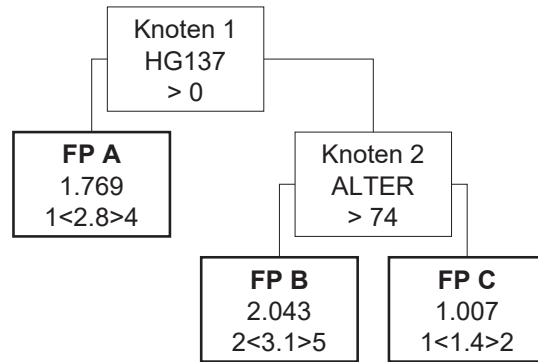

HDG11.08

Nichtentzündliche Affektionen des Uterus, Vagina, Vulva inklusive Dysplasien

Knoten 1

* Splitmerkmal für Fallpauschale A -> Hauptdiagnosen aus der Gruppe HG137

* Splitbedingung für Fallpauschale A -> >0

Fallpauschale A

* LDFFP -> 1.769 TK -> 1.728 LK -> 41 BD-Zuschlag (Min) -> 309 Leistungszuschlag -> 0

* Belagsdaueruntergrenze -> 1 Belagsdauermitelwert -> 2.8 Belagsdauerobergrenze -> 4

Knoten 2

* Splitmerkmal für Fallpauschale B -> Alter

* Splitbedingung für Fallpauschale B -> > 74

Fallpauschale B

* LDFFP -> 2.043 TK -> 1.982 LK -> 61 BD-Zuschlag (Min) -> 320 Leistungszuschlag -> 0

* Belagsdaueruntergrenze -> 2 Belagsdauermitelwert -> 3.1 Belagsdauerobergrenze -> 5

Fallpauschale C

* LDFFP -> 1.007 TK -> 989 LK -> 18 BD-Zuschlag (Min) -> 353 Leistungszuschlag -> 0

* Belagsdaueruntergrenze -> 1 Belagsdauermitelwert -> 1.4 Belagsdauerobergrenze -> 2

HDG11.09

Sonstige Erkrankungen der weiblichen Genitalorgane

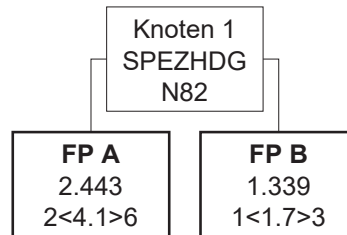

HDG11.09

Sonstige Erkrankungen der weiblichen Genitalorgane

Knoten 1

* Splitmerkmal für Fallpauschale A -> Spezielle Hauptdiagnose (3-stellig)

* Splitbedingung für Fallpauschale A -> N82 Vesikovaginalfistel

Fallpauschale A

* LDFP -> 2.443 TK -> 2.238 LK -> 205 BD-Zuschlag (Min) -> 273 Leistungszuschlag -> 0

* Belagsdaueruntergrenze -> 2 Belagsdauermitelwert -> 4.1 Belagsdauerobergrenze -> 6

Fallpauschale B

* LDFP -> 1.339 TK -> 1.288 LK -> 51 BD-Zuschlag (Min) -> 379 Leistungszuschlag -> 0

* Belagsdaueruntergrenze -> 1 Belagsdauermitelwert -> 1.7 Belagsdauerobergrenze -> 3

HDG11.10

Kongenitale Anomalien der weiblichen Genitalorgane

FP A
1.269
1<1.8>3

HDG11.10

Kongenitale Anomalien der weiblichen Genitalorgane

Faltpauschale A

* LDFP -> 1.269 TK -> 1.232 LK -> 37 BD-Zuschlag (Min) -> 342 Leistungszuschlag -> 0

* Belagsdaueruntergrenze -> 1 Belagsdauermitelwert -> 1.8 Belagsdauerobergrenze -> 3

HDG12.01

Abortus

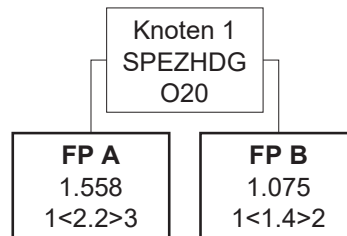

HDG12.01

Abortus

Knoten 1

* Splitmerkmal für Fallpauschale A -> Spezielle Hauptdiagnose (3-stellig)

* Splitbedingung für Fallpauschale A -> O20 Drohender Abort

Fallpauschale A

* LDFFP -> 1.558 TK -> 1.556 LK -> 2 BD-Zuschlag (Min) -> 354 Leistungszuschlag -> 0

* Belagsdaueruntergrenze -> 1 Belagsdauermitelwert -> 2.2 Belagsdauerobergrenze -> 3

Fallpauschale B

* LDFFP -> 1.075 TK -> 1.047 LK -> 28 BD-Zuschlag (Min) -> 374 Leistungszuschlag -> 0

* Belagsdaueruntergrenze -> 1 Belagsdauermitelwert -> 1.4 Belagsdauerobergrenze -> 2

HDG12.03

Blutung in der Spätschwangerschaft

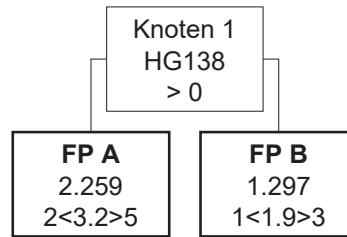

HDG12.03

Blutung in der Spätschwangerschaft

Knoten 1

* Splitmerkmal für Fallpauschale A -> Hauptdiagnosen aus der Gruppe HG138

* Splitbedingung für Fallpauschale A -> >0

Fallpauschale A

* LDFFP -> 2.259 TK -> 2.259 LK -> 0 BD-Zuschlag (Min) -> 353 Leistungszuschlag -> 0

* Belagsdaueruntergrenze -> 2 Belagsdauermittelwert -> 3.2 Belagsdauerobergrenze -> 5

Fallpauschale B

* LDFFP -> 1.297 TK -> 1.296 LK -> 1 BD-Zuschlag (Min) -> 341 Leistungszuschlag -> 0

* Belagsdaueruntergrenze -> 1 Belagsdauermittelwert -> 1.9 Belagsdauerobergrenze -> 3

HDG12.04

Komplikationen in der Schwangerschaft und im Wochenbett

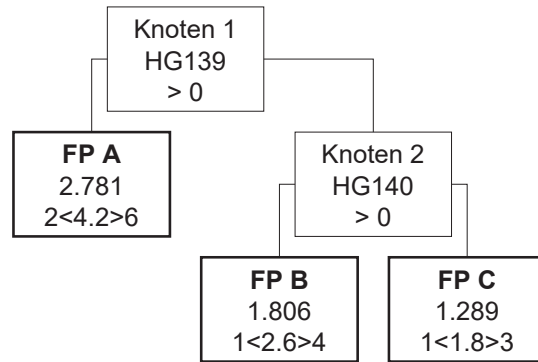

HDG12.04

Komplikationen in der Schwangerschaft und im Wochenbett

Knoten 1

* Splitmerkmal für Fallpauschale A -> Hauptdiagnosen aus der Gruppe HG139

* Splitbedingung für Fallpauschale A -> >0

Fallpauschale A

* LDFP -> 2.781 TK -> 2.781 LK -> 0 BD-Zuschlag (Min) -> 331 Leistungszuschlag -> 0

* Belagsdaueruntergrenze -> 2 Belagsdauermitelwert -> 4.2 Belagsdauerobergrenze -> 6

Knoten 2

* Splitmerkmal für Fallpauschale B -> Hauptdiagnosen aus der Gruppe HG140

* Splitbedingung für Fallpauschale B -> >0

Fallpauschale B

* LDFP -> 1.806 TK -> 1.804 LK -> 2 BD-Zuschlag (Min) -> 347 Leistungszuschlag -> 0

* Belagsdaueruntergrenze -> 1 Belagsdauermitelwert -> 2.6 Belagsdauerobergrenze -> 4

Fallpauschale C

* LDFP -> 1.289 TK -> 1.283 LK -> 6 BD-Zuschlag (Min) -> 356 Leistungszuschlag -> 0

* Belagsdaueruntergrenze -> 1 Belagsdauermitelwert -> 1.8 Belagsdauerobergrenze -> 3

HDG12.07

Peri-/postpartale Komplikationen

FP A
1.841
1<2.7>4

HDG12.07

Peri-/postpartale Komplikationen

Fallpauschale A

* LDFP -> 1.841 TK -> 1.835 LK -> 6 BD-Zuschlag (Min) -> 340 Leistungszuschlag -> 0

* Belagsdaueruntergrenze -> 1 Belagsdauermittelwert -> 2.7 Belagsdauerobergrenze -> 4

HDG13.01

Schwere fetale Schädigungen

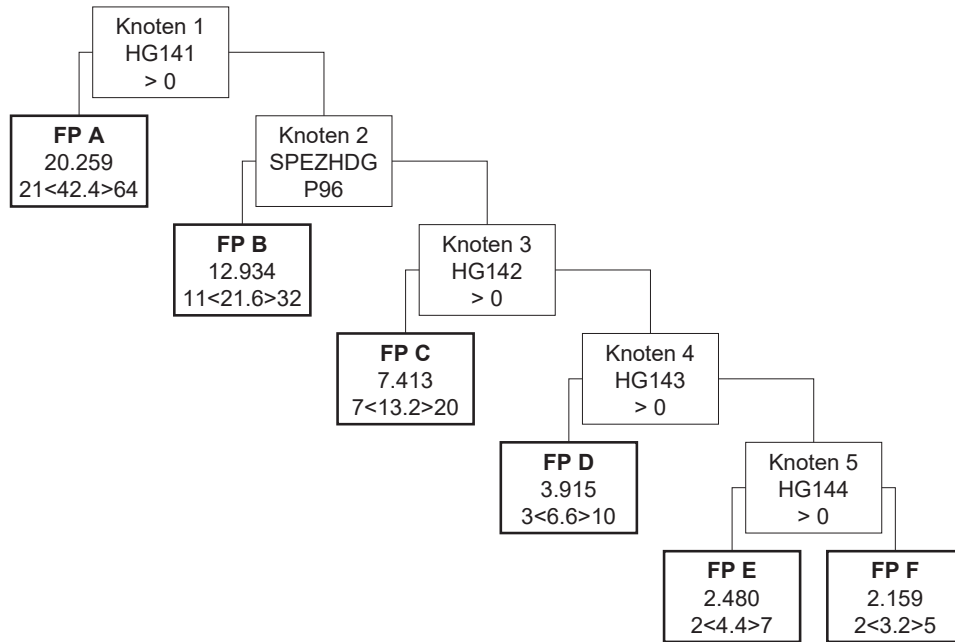

HDG13.01

Schwere fetale Schädigungen

Knoten 1

* Splitmerkmal für Fallpauschale A -> Hauptdiagnosen aus der Gruppe HG141

* Splitbedingung für Fallpauschale A -> >0

Fallpauschale A

* LDFFP -> 20.259 TK -> 20.161 LK -> 98 BD-Zuschlag (Min) -> 238 Leistungszuschlag -> 0

* Belagsdaueruntergrenze -> 21 Belagsdauermitelwert -> 42.4 Belagsdauerobergrenze -> 64

Knoten 2

* Splitmerkmal für Fallpauschale B -> Spezielle Hauptdiagnose (3-stellig)

* Splitbedingung für Fallpauschale B -> P96 Angeborene Niereninsuffizienz

Fallpauschale B

* LDFFP -> 12.934 TK -> 12.919 LK -> 15 BD-Zuschlag (Min) -> 299 Leistungszuschlag -> 0

* Belagsdaueruntergrenze -> 11 Belagsdauermitelwert -> 21.6 Belagsdauerobergrenze -> 32

Knoten 3

* Splitmerkmal für Fallpauschale C -> Hauptdiagnosen aus der Gruppe HG142

* Splitbedingung für Fallpauschale C -> >0

Fallpauschale C

* LDFFP -> 7.413 TK -> 7.383 LK -> 30 BD-Zuschlag (Min) -> 280 Leistungszuschlag -> 0

* Belagsdaueruntergrenze -> 7 Belagsdauermitelwert -> 13.2 Belagsdauerobergrenze -> 20

Knoten 4

* Splitmerkmal für Fallpauschale D -> Hauptdiagnosen aus der Gruppe HG143

* Splitbedingung für Fallpauschale D -> >0

Fallpauschale D

* LDFFP -> 3.915 TK -> 3.899 LK -> 16 BD-Zuschlag (Min) -> 295 Leistungszuschlag -> 0

* Belagsdaueruntergrenze -> 3 Belagsdauermitelwert -> 6.6 Belagsdauerobergrenze -> 10

Knoten 5

* Splitmerkmal für Fallpauschale E -> Hauptdiagnosen aus der Gruppe HG144

* Splitbedingung für Fallpauschale E -> >0

Fallpauschale E

* LDFFP -> 2.480 TK -> 2.473 LK -> 7 BD-Zuschlag (Min) -> 281 Leistungszuschlag -> 0

* Belagsdaueruntergrenze -> 2 Belagsdauermitelwert -> 4.4 Belagsdauerobergrenze -> 7

Fallpauschale F

* LDFFP -> 2.159 TK -> 2.122 LK -> 37 BD-Zuschlag (Min) -> 332 Leistungszuschlag -> 0

* Belagsdaueruntergrenze -> 2 Belagsdauermitelwert -> 3.2 Belagsdauerobergrenze -> 5

HDG13.02

Leichte fetale Schädigungen

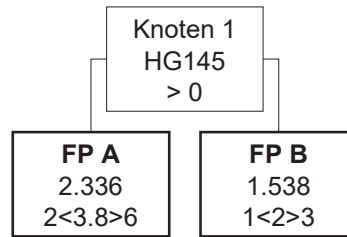

HDG13.02

Leichte fetale Schädigungen

Knoten 1

* Splitmerkmal für Fallpauschale A -> Hauptdiagnosen aus der Gruppe HG145

* Splitbedingung für Fallpauschale A -> >0

Fallpauschale A

* LDFFP -> 2.336 TK -> 2.334 LK -> 2 BD-Zuschlag (Min) -> 307 Leistungszuschlag -> 0

* Belagsdaueruntergrenze -> 2 Belagsdauermitelwert -> 3.8 Belagsdauerobergrenze -> 6

Fallpauschale B

* LDFFP -> 1.538 TK -> 1.530 LK -> 8 BD-Zuschlag (Min) -> 383 Leistungszuschlag -> 0

* Belagsdaueruntergrenze -> 1 Belagsdauermitelwert -> 2 Belagsdauerobergrenze -> 3

HDG14.01

Maligne Neoplasien von Knochen, Bindegewebe und Weichteilen

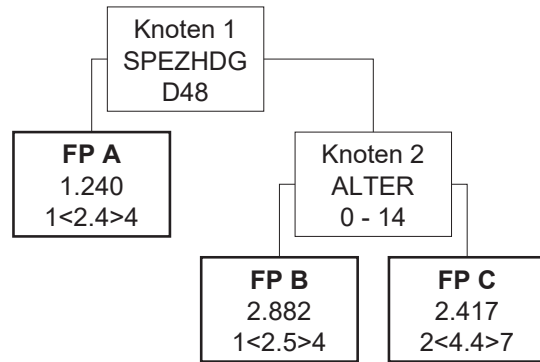

HDG14.01

Maligne Neoplasien von Knochen, Bindegewebe und Weichteilen

Knoten 1

* Splitmerkmal für Fallpauschale A -> Spezielle Hauptdiagnose (3-stellig)

* Splitbedingung für Fallpauschale A -> D48 Neubildung unsicheren oder unbekanntem Verhalten: Knochen und Gelenkknorpel

Fallpauschale A

* LDFFP -> 1.240 TK -> 1.025 LK -> 215 BD-Zuschlag (Min) -> 214 Leistungszuschlag -> 0

* Belagsdaueruntergrenze -> 1 Belagsdauermitteiwert -> 2.4 Belagsdauerobergrenze -> 4

Knoten 2

* Splitmerkmal für Fallpauschale B -> Alter

* Splitbedingung für Fallpauschale B -> 0 - 14

Fallpauschale B

* LDFFP -> 2.882 TK -> 2.530 LK -> 352 BD-Zuschlag (Min) -> 506 Leistungszuschlag -> 0

* Belagsdaueruntergrenze -> 1 Belagsdauermitteiwert -> 2.5 Belagsdauerobergrenze -> 4

Fallpauschale C

* LDFFP -> 2.417 TK -> 2.064 LK -> 353 BD-Zuschlag (Min) -> 235 Leistungszuschlag -> 0

* Belagsdaueruntergrenze -> 2 Belagsdauermitteiwert -> 4.4 Belagsdauerobergrenze -> 7

HDG14.02

Benigne Neoplasien von Knochen, Bindegewebe und Weichteilen

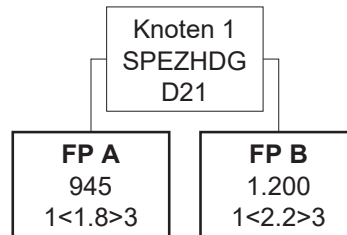

HDG14.02

Benigne Neoplasien von Knochen, Bindegewebe und Weichteilen

Knoten 1

* Splitmerkmal für Fallpauschale A -> Spezielle Hauptdiagnose (3-stellig)

* Splitbedingung für Fallpauschale A -> D21 Sonstige gutartige Neubildungen: Bindegewebe und andere Weichteilgewebe des Kopfes, des Gesichtes und des

Fallpauschale A

* LDFP -> 945 TK -> 882 LK -> 63 BD-Zuschlag (Min) -> 245 Leistungszuschlag -> 0

* Belagsdaueruntergrenze -> 1 Belagsdauermitelwert -> 1.8 Belagsdauerobergrenze -> 3

Fallpauschale B

* LDFP -> 1.200 TK -> 1.063 LK -> 137 BD-Zuschlag (Min) -> 242 Leistungszuschlag -> 0

* Belagsdaueruntergrenze -> 1 Belagsdauermitelwert -> 2.2 Belagsdauerobergrenze -> 3

HDG14.03

Osteomyelitis und akute Arthritis

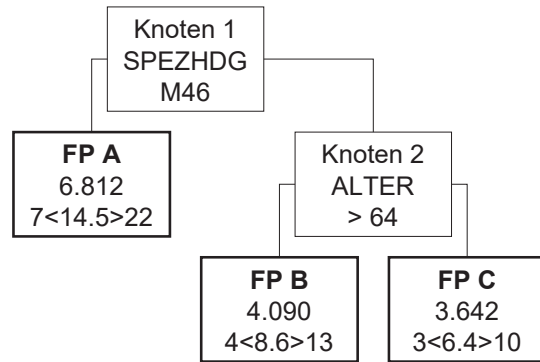

HDG14.03

Osteomyelitis und akute Arthritis

Knoten 1

* Splitmerkmal für Fallpauschale A -> Spezielle Hauptdiagnose (3-stellig)

* Splitbedingung für Fallpauschale A -> M46 Spinale Enthesopathie

Fallpauschale A

* LDFFP -> 6.812 TK -> 6.253 LK -> 559 BD-Zuschlag (Min) -> 216 Leistungszuschlag -> 0

* Belagsdaueruntergrenze -> 7 Belagsdauermitelwert -> 14.5 Belagsdauerobergrenze -> 22

Knoten 2

* Splitmerkmal für Fallpauschale B -> Alter

* Splitbedingung für Fallpauschale B -> > 64

Fallpauschale B

* LDFFP -> 4.090 TK -> 3.939 LK -> 151 BD-Zuschlag (Min) -> 229 Leistungszuschlag -> 0

* Belagsdaueruntergrenze -> 4 Belagsdauermitelwert -> 8.6 Belagsdauerobergrenze -> 13

Fallpauschale C

* LDFFP -> 3.642 TK -> 3.420 LK -> 222 BD-Zuschlag (Min) -> 267 Leistungszuschlag -> 0

* Belagsdaueruntergrenze -> 3 Belagsdauermitelwert -> 6.4 Belagsdauerobergrenze -> 10

HDG14.04

Chronisch entzündliche und degenerative Erkrankungen am Bewegungsapparat

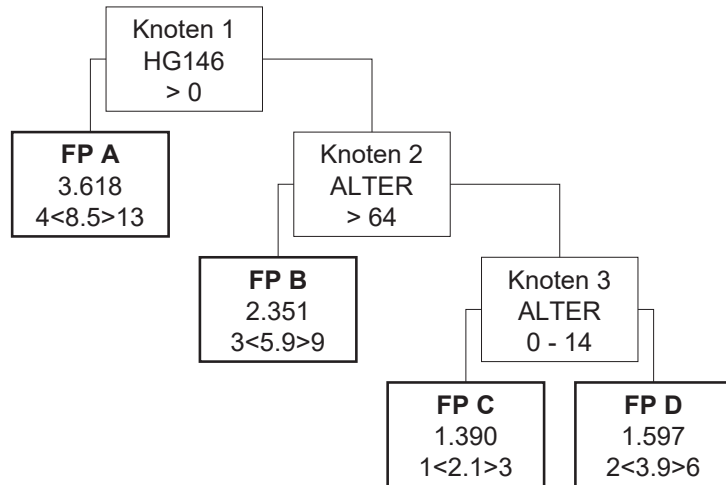

HDG14.04

Chronisch entzündliche und degenerative Erkrankungen am Bewegungsapparat

Knoten 1

* Splitmerkmal für Fallpauschale A -> Hauptdiagnosen aus der Gruppe HG146

* Splitbedingung für Fallpauschale A -> >0

Fallpauschale A

* LDFFP -> 3.618 TK -> 3.444 LK -> 174 BD-Zuschlag (Min) -> 203 Leistungszuschlag -> 0

* Belagsdaueruntergrenze -> 4 Belagsdauermitelwert -> 8.5 Belagsdauerobergrenze -> 13

Knoten 2

* Splitmerkmal für Fallpauschale B -> Alter

* Splitbedingung für Fallpauschale B -> > 64

Fallpauschale B

* LDFFP -> 2.351 TK -> 2.250 LK -> 101 BD-Zuschlag (Min) -> 191 Leistungszuschlag -> 0

* Belagsdaueruntergrenze -> 3 Belagsdauermitelwert -> 5.9 Belagsdauerobergrenze -> 9

Knoten 3

* Splitmerkmal für Fallpauschale C -> Alter

* Splitbedingung für Fallpauschale C -> 0 - 14

Fallpauschale C

* LDFFP -> 1.390 TK -> 1.293 LK -> 97 BD-Zuschlag (Min) -> 308 Leistungszuschlag -> 0

* Belagsdaueruntergrenze -> 1 Belagsdauermitelwert -> 2.1 Belagsdauerobergrenze -> 3

Fallpauschale D

* LDFFP -> 1.597 TK -> 1.495 LK -> 102 BD-Zuschlag (Min) -> 192 Leistungszuschlag -> 0

* Belagsdaueruntergrenze -> 2 Belagsdauermitelwert -> 3.9 Belagsdauerobergrenze -> 6

HDG14.05

Affektionen der Weichteile am Bewegungsapparat

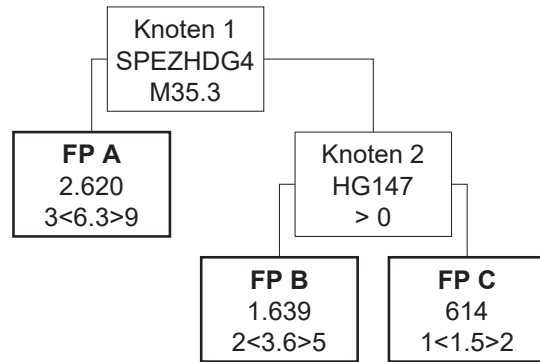

HDG14.05

Affektionen der Weichteile am Bewegungsapparat

Knoten 1

* Splitmerkmal für Fallpauschale A -> Spezielle Hauptdiagnose (4-stellig)

* Splitbedingung für Fallpauschale A -> M35.3 Polymyalgia rheumatica

Fallpauschale A

* LDFFP -> 2.620 TK -> 2.413 LK -> 207 BD-Zuschlag (Min) -> 192 Leistungszuschlag -> 0

* Belagsdaueruntergrenze -> 3 Belagsdauermitelwert -> 6.3 Belagsdauerobergrenze -> 9

Knoten 2

* Splitmerkmal für Fallpauschale B -> Hauptdiagnosen aus der Gruppe HG147

* Splitbedingung für Fallpauschale B -> >0

Fallpauschale B

* LDFFP -> 1.639 TK -> 1.541 LK -> 98 BD-Zuschlag (Min) -> 214 Leistungszuschlag -> 0

* Belagsdaueruntergrenze -> 2 Belagsdauermitelwert -> 3.6 Belagsdauerobergrenze -> 5

Fallpauschale C

* LDFFP -> 614 TK -> 586 LK -> 28 BD-Zuschlag (Min) -> 195 Leistungszuschlag -> 0

* Belagsdaueruntergrenze -> 1 Belagsdauermitelwert -> 1.5 Belagsdauerobergrenze -> 2

HDG14.06

Anomalien und Deformitäten des Bewegungsapparates

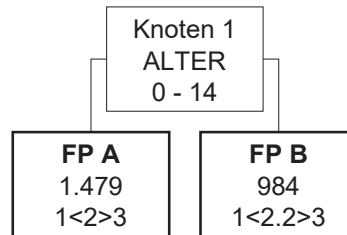

HDG14.06

Anomalien und Deformitäten des Bewegungsapparates

Knoten 1

* Splitmerkmal für Fallpauschale A -> Alter

* Splitbedingung für Fallpauschale A -> 0 - 14

Fallpauschale A

* LDFFP -> 1.479 TK -> 1.418 LK -> 61 BD-Zuschlag (Min) -> 355 Leistungszuschlag -> 0

* Belagsdaueruntergrenze -> 1 Belagsdauermittelwert -> 2 Belagsdauerobergrenze -> 3

Fallpauschale B

* LDFFP -> 984 TK -> 907 LK -> 77 BD-Zuschlag (Min) -> 206 Leistungszuschlag -> 0

* Belagsdaueruntergrenze -> 1 Belagsdauermittelwert -> 2.2 Belagsdauerobergrenze -> 3

HDG14.07

Andere Affektionen am Bewegungsapparat

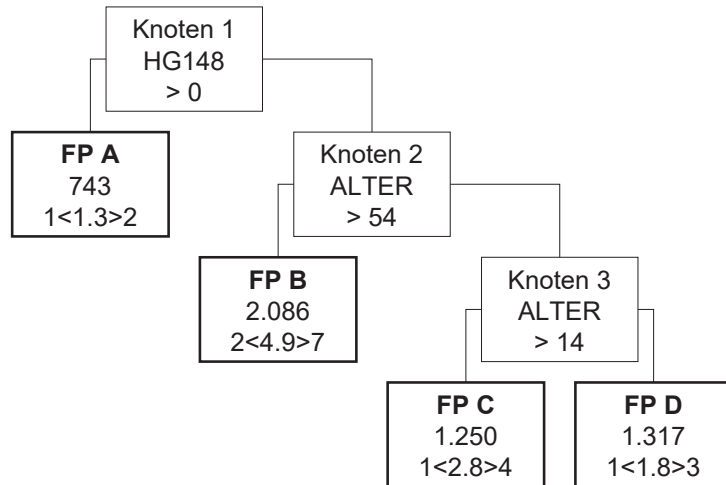

HDG14.07

Andere Affektionen am Bewegungsapparat

Knoten 1

* Splitmerkmal für Fallpauschale A -> Hauptdiagnosen aus der Gruppe HG148

* Splitbedingung für Fallpauschale A -> >0

Fallpauschale A

* LDFFP -> 743 TK -> 678 LK -> 65 BD-Zuschlag (Min) -> 261 Leistungszuschlag -> 0

* Belagsdaueruntergrenze -> 1 Belagsdauermitelwert -> 1.3 Belagsdauerobergrenze -> 2

Knoten 2

* Splitmerkmal für Fallpauschale B -> Alter

* Splitbedingung für Fallpauschale B -> > 54

Fallpauschale B

* LDFFP -> 2.086 TK -> 1.980 LK -> 106 BD-Zuschlag (Min) -> 202 Leistungszuschlag -> 0

* Belagsdaueruntergrenze -> 2 Belagsdauermitelwert -> 4.9 Belagsdauerobergrenze -> 7

Knoten 3

* Splitmerkmal für Fallpauschale C -> Alter

* Splitbedingung für Fallpauschale C -> > 14

Fallpauschale C

* LDFFP -> 1.250 TK -> 1.150 LK -> 100 BD-Zuschlag (Min) -> 205 Leistungszuschlag -> 0

* Belagsdaueruntergrenze -> 1 Belagsdauermitelwert -> 2.8 Belagsdauerobergrenze -> 4

Fallpauschale D

* LDFFP -> 1.317 TK -> 1.243 LK -> 74 BD-Zuschlag (Min) -> 345 Leistungszuschlag -> 0

* Belagsdaueruntergrenze -> 1 Belagsdauermitelwert -> 1.8 Belagsdauerobergrenze -> 3

HDG14.08

Spätfolgen von Verletzungen von Muskeln, Skelett, Bindegewebe, Haut

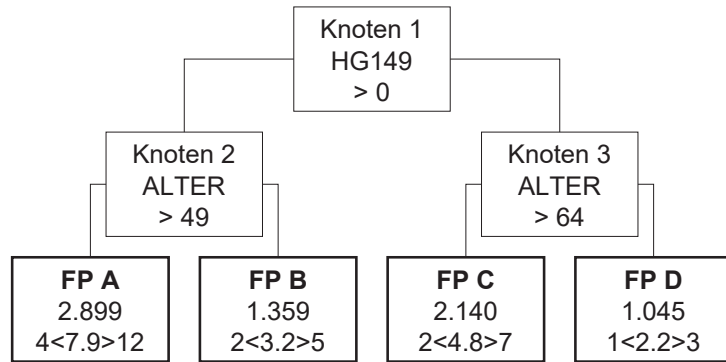

HDG14.08

Spätfolgen von Verletzungen von Muskeln, Skelett, Bindegewebe, Haut

Knoten 1

* Splitmerkmal für Knoten 2 -> Hauptdiagnosen aus der Gruppe HG149

* Splitbedingung für Knoten 2 -> >0

Knoten 2

* Splitmerkmal für Fallpauschale A -> Alter

* Splitbedingung für Fallpauschale A -> > 49

Knoten 3

* Splitmerkmal für Fallpauschale C -> Alter

* Splitbedingung für Fallpauschale C -> > 64

Fallpauschale A

* LDFP -> 2.899 TK -> 2.864 LK -> 35 BD-Zuschlag (Min) -> 181 Leistungszuschlag -> 0

* Belagsdaueruntergrenze -> 4 Belagsdauermitelwert -> 7.9 Belagsdauerobergrenze -> 12

Fallpauschale B

* LDFP -> 1.359 TK -> 1.330 LK -> 29 BD-Zuschlag (Min) -> 208 Leistungszuschlag -> 0

* Belagsdaueruntergrenze -> 2 Belagsdauermitelwert -> 3.2 Belagsdauerobergrenze -> 5

Fallpauschale C

* LDFP -> 2.140 TK -> 2.116 LK -> 24 BD-Zuschlag (Min) -> 220 Leistungszuschlag -> 0

* Belagsdaueruntergrenze -> 2 Belagsdauermitelwert -> 4.8 Belagsdauerobergrenze -> 7

Fallpauschale D

* LDFP -> 1.045 TK -> 1.022 LK -> 23 BD-Zuschlag (Min) -> 232 Leistungszuschlag -> 0

* Belagsdaueruntergrenze -> 1 Belagsdauermitelwert -> 2.2 Belagsdauerobergrenze -> 3

HDG15.01

Frakturen der oberen Extremität, außer Hand

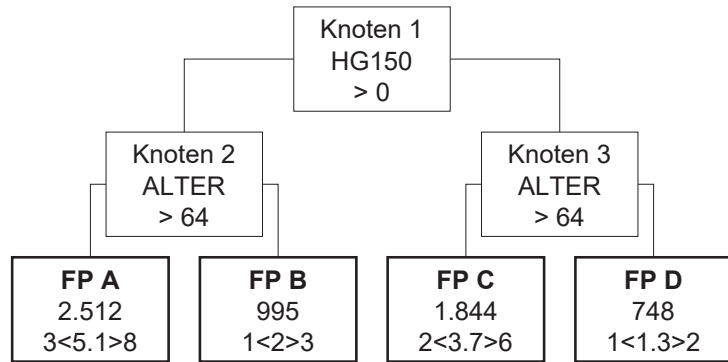

HDG15.01

Frakturen der oberen Extremität, außer Hand

Knoten 1

* Splitmerkmal für Knoten 2 -> Hauptdiagnosen aus der Gruppe HG150

* Splitbedingung für Knoten 2 -> >0

Knoten 2

* Splitmerkmal für Fallpauschale A -> Alter

* Splitbedingung für Fallpauschale A -> > 64

Knoten 3

* Splitmerkmal für Fallpauschale C -> Alter

* Splitbedingung für Fallpauschale C -> > 64

Fallpauschale A

* LDFP -> 2.512 TK -> 2.424 LK -> 88 BD-Zuschlag (Min) -> 238 Leistungszuschlag -> 0

* Belagsdaueruntergrenze -> 3 Belagsdauermitelwert -> 5.1 Belagsdauerobergrenze -> 8

Fallpauschale B

* LDFP -> 995 TK -> 931 LK -> 64 BD-Zuschlag (Min) -> 233 Leistungszuschlag -> 0

* Belagsdaueruntergrenze -> 1 Belagsdauermitelwert -> 2 Belagsdauerobergrenze -> 3

Fallpauschale C

* LDFP -> 1.844 TK -> 1.743 LK -> 101 BD-Zuschlag (Min) -> 236 Leistungszuschlag -> 0

* Belagsdaueruntergrenze -> 2 Belagsdauermitelwert -> 3.7 Belagsdauerobergrenze -> 6

Fallpauschale D

* LDFP -> 748 TK -> 697 LK -> 51 BD-Zuschlag (Min) -> 268 Leistungszuschlag -> 0

* Belagsdaueruntergrenze -> 1 Belagsdauermitelwert -> 1.3 Belagsdauerobergrenze -> 2

HDG15.02

Frakturen Hand/Vorfuß

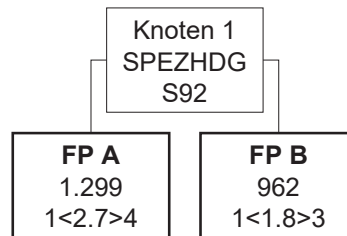

HDG15.02

Frakturen Hand/Vorfuß

Knoten 1

* Splitmerkmal für Fallpauschale A -> Spezielle Hauptdiagnose (3-stellig)

* Splitbedingung für Fallpauschale A -> S92 Fraktur des Kalkaneus

Fallpauschale A

* LDFP -> 1.299 TK -> 1.280 LK -> 19 BD-Zuschlag (Min) -> 237 Leistungszuschlag -> 0

* Belagsdaueruntergrenze -> 1 Belagsdauermittelwert -> 2.7 Belagsdauerobergrenze -> 4

Fallpauschale B

* LDFP -> 962 TK -> 913 LK -> 49 BD-Zuschlag (Min) -> 254 Leistungszuschlag -> 0

* Belagsdaueruntergrenze -> 1 Belagsdauermittelwert -> 1.8 Belagsdauerobergrenze -> 3

HDG15.03

Frakturen der unteren Extremität/Becken, außer Vorfuß

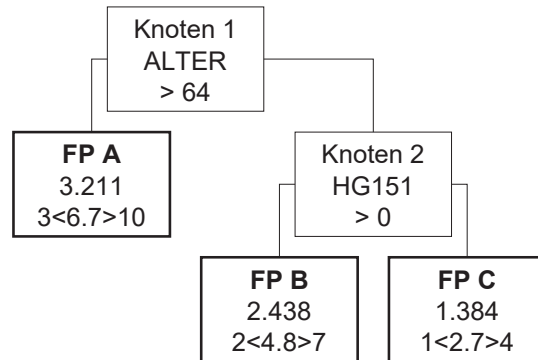

HDG15.03

Frakturen der unteren Extremität/Becken, außer Vorfuß

Knoten 1

* Splitmerkmal für Fallpauschale A -> Alter

* Splitbedingung für Fallpauschale A -> > 64

Fallpauschale A

* LDFP -> 3.211 TK -> 3.118 LK -> 93 BD-Zuschlag (Min) -> 233 Leistungszuschlag -> 0

* Belagsdaueruntergrenze -> 3 Belagsdauermitelwert -> 6.7 Belagsdauerobergrenze -> 10

Knoten 2

* Splitmerkmal für Fallpauschale B -> Hauptdiagnosen aus der Gruppe HG151

* Splitbedingung für Fallpauschale B -> >0

Fallpauschale B

* LDFP -> 2.438 TK -> 2.321 LK -> 117 BD-Zuschlag (Min) -> 242 Leistungszuschlag -> 0

* Belagsdaueruntergrenze -> 2 Belagsdauermitelwert -> 4.8 Belagsdauerobergrenze -> 7

Fallpauschale C

* LDFP -> 1.384 TK -> 1.322 LK -> 62 BD-Zuschlag (Min) -> 245 Leistungszuschlag -> 0

* Belagsdaueruntergrenze -> 1 Belagsdauermitelwert -> 2.7 Belagsdauerobergrenze -> 4

HDG15.04

Luxationen, Distorsionen, Kontusionen, Quetschungen

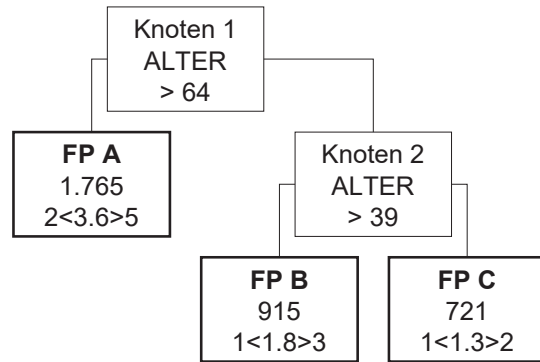

HDG15.04

Luxationen, Distorsionen, Kontusionen, Quetschungen

Knoten 1

* Splitmerkmal für Fallpauschale A -> Alter

* Splitbedingung für Fallpauschale A -> > 64

Fallpauschale A

* LDFP -> 1.765 TK -> 1.691 LK -> 74 BD-Zuschlag (Min) -> 235 Leistungszuschlag -> 0

* Belagsdaueruntergrenze -> 2 Belagsdauermitelwert -> 3.6 Belagsdauerobergrenze -> 5

Knoten 2

* Splitmerkmal für Fallpauschale B -> Alter

* Splitbedingung für Fallpauschale B -> > 39

Fallpauschale B

* LDFP -> 915 TK -> 835 LK -> 80 BD-Zuschlag (Min) -> 232 Leistungszuschlag -> 0

* Belagsdaueruntergrenze -> 1 Belagsdauermitelwert -> 1.8 Belagsdauerobergrenze -> 3

Fallpauschale C

* LDFP -> 721 TK -> 662 LK -> 59 BD-Zuschlag (Min) -> 255 Leistungszuschlag -> 0

* Belagsdaueruntergrenze -> 1 Belagsdauermitelwert -> 1.3 Belagsdauerobergrenze -> 2

HDG15.05
Kniegelenkschädigungen

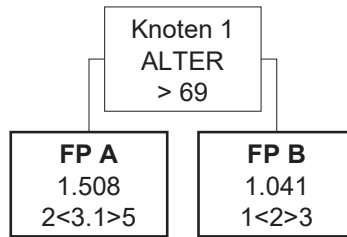

HDG15.05
Kniegelenkschädigungen

Knoten 1

* Splitmerkmal für Fallpauschale A -> Alter

* Splitbedingung für Fallpauschale A -> > 69

Fallpauschale A

* LDFFP -> 1.508 TK -> 1.428 LK -> 80 BD-Zuschlag (Min) -> 230 Leistungszuschlag -> 0

* Belagsdaueruntergrenze -> 2 Belagsdauermitelwert -> 3.1 Belagsdauerobergrenze -> 5

Fallpauschale B

* LDFFP -> 1.041 TK -> 955 LK -> 86 BD-Zuschlag (Min) -> 239 Leistungszuschlag -> 0

* Belagsdaueruntergrenze -> 1 Belagsdauermitelwert -> 2 Belagsdauerobergrenze -> 3

HDG15.06

Hautverletzungen, Verbrennungen Grad I-II

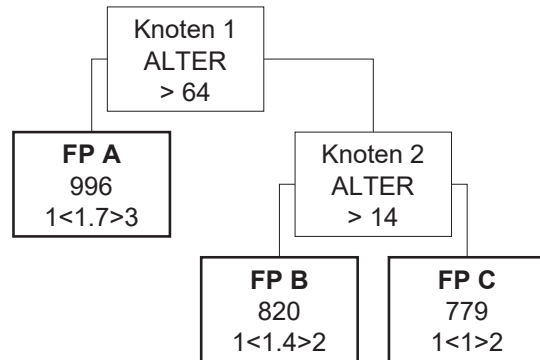

HDG15.06

Hautverletzungen, Verbrennungen Grad I-II

Knoten 1

* Splitmerkmal für Fallpauschale A -> Alter

* Splitbedingung für Fallpauschale A -> > 64

Fallpauschale A

* LDFP -> 996 TK -> 881 LK -> 115 BD-Zuschlag (Min) -> 259 Leistungszuschlag -> 0

* Belagsdaueruntergrenze -> 1 Belagsdauermitelwert -> 1.7 Belagsdauerobergrenze -> 3

Knoten 2

* Splitmerkmal für Fallpauschale B -> Alter

* Splitbedingung für Fallpauschale B -> > 14

Fallpauschale B

* LDFP -> 820 TK -> 749 LK -> 71 BD-Zuschlag (Min) -> 268 Leistungszuschlag -> 0

* Belagsdaueruntergrenze -> 1 Belagsdauermitelwert -> 1.4 Belagsdauerobergrenze -> 2

Fallpauschale C

* LDFP -> 779 TK -> 771 LK -> 8 BD-Zuschlag (Min) -> 386 Leistungszuschlag -> 0

* Belagsdaueruntergrenze -> 1 Belagsdauermitelwert -> 1 Belagsdauerobergrenze -> 2

HDG15.07

Verbrennungen großflächig, Grad III-IV

FP A
3.075
3<5.6>8

HDG15.07

Verbrennungen großflächig, Grad III-IV

Faltpauschale A

* LDFP -> 3.075 TK -> 3.066 LK -> 9 BD-Zuschlag (Min) -> 274 Leistungszuschlag -> 0

* Belagsdaueruntergrenze -> 3 Belagsdauermittelwert -> 5.6 Belagsdauerobergrenze -> 8

HDG15.08

Traumatische Amputationen

FP A
1.165
1<2.3>3

HDG15.08

Traumatische Amputationen

Faltpauschale A

* LDFP -> 1.165 TK -> 1.159 LK -> 6 BD-Zuschlag (Min) -> 252 Leistungszuschlag -> 0

* Belagsdaueruntergrenze -> 1 Belagsdauermittelwert -> 2.3 Belagsdauerobergrenze -> 3

HDG16.01

Komplizierte Infektionen des Verdauungstraktes

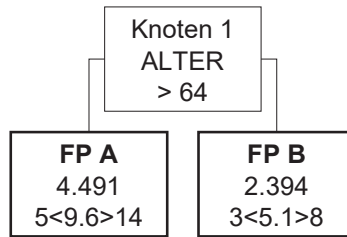

HDG16.01

Komplizierte Infektionen des Verdauungstraktes

Knoten 1

* Splitmerkmal für Fallpauschale A -> Alter

* Splitbedingung für Fallpauschale A -> > 64

Fallpauschale A

* LDFFP -> 4.491 TK -> 4.410 LK -> 81 BD-Zuschlag (Min) -> 230 Leistungszuschlag -> 0

* Belagsdaueruntergrenze -> 5 Belagsdauermitelwert -> 9.6 Belagsdauerobergrenze -> 14

Fallpauschale B

* LDFFP -> 2.394 TK -> 2.315 LK -> 79 BD-Zuschlag (Min) -> 227 Leistungszuschlag -> 0

* Belagsdaueruntergrenze -> 3 Belagsdauermitelwert -> 5.1 Belagsdauerobergrenze -> 8

HDG16.02

Andere Infektionen des Verdauungstraktes

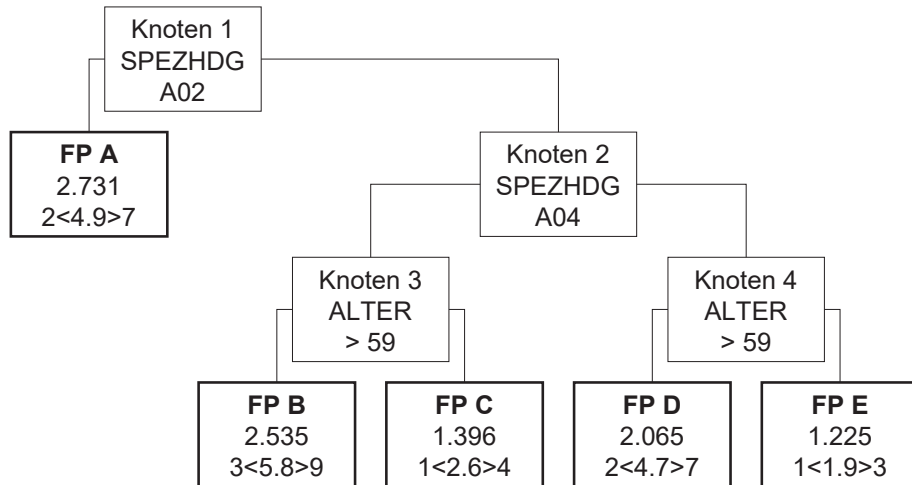

HDG16.02

Andere Infektionen des Verdauungstraktes

Knoten 1

* Splitmerkmal für Fallpauschale A -> Spezielle Hauptdiagnose (3-stellig)

* Splitbedingung für Fallpauschale A -> A02 Salmonellenenteritis

Fallpauschale A

* LDFFP -> 2.731 TK -> 2.693 LK -> 38 BD-Zuschlag (Min) -> 275 Leistungszuschlag -> 0

* Belagsdaueruntergrenze -> 2 Belagsdauermitelwert -> 4.9 Belagsdauerobergrenze -> 7

Knoten 2

* Splitmerkmal für Knoten 3 -> Spezielle Hauptdiagnose (3-stellig)

* Splitbedingung für Knoten 3 -> A04 Darminfektion durch enteropathogene Escherichia coli

Knoten 3

* Splitmerkmal für Fallpauschale B -> Alter

* Splitbedingung für Fallpauschale B -> > 59

Knoten 4

* Splitmerkmal für Fallpauschale D -> Alter

* Splitbedingung für Fallpauschale D -> > 59

Fallpauschale B

* LDFFP -> 2.535 TK -> 2.482 LK -> 53 BD-Zuschlag (Min) -> 214 Leistungszuschlag -> 0

* Belagsdaueruntergrenze -> 3 Belagsdauermitelwert -> 5.8 Belagsdauerobergrenze -> 9

Fallpauschale C

* LDFFP -> 1.396 TK -> 1.368 LK -> 28 BD-Zuschlag (Min) -> 263 Leistungszuschlag -> 0

* Belagsdaueruntergrenze -> 1 Belagsdauermitelwert -> 2.6 Belagsdauerobergrenze -> 4

Fallpauschale D

* LDFFP -> 2.065 TK -> 2.007 LK -> 58 BD-Zuschlag (Min) -> 214 Leistungszuschlag -> 0

* Belagsdaueruntergrenze -> 2 Belagsdauermitelwert -> 4.7 Belagsdauerobergrenze -> 7

Fallpauschale E

* LDFFP -> 1.225 TK -> 1.212 LK -> 13 BD-Zuschlag (Min) -> 319 Leistungszuschlag -> 0

* Belagsdaueruntergrenze -> 1 Belagsdauermitelwert -> 1.9 Belagsdauerobergrenze -> 3

HDG16.03
Bakterielle Zoonosen

FP A
3.162
3<6.3>9

HDG16.03
Bakterielle Zoonosen

Fallpauschale A

* LDFP -> 3.162 TK -> 3.092 LK -> 70 BD-Zuschlag (Min) -> 245 Leistungszuschlag -> 0

* Belagsdaueruntergrenze -> 3 Belagsdauermitelwert -> 6.3 Belagsdauerobergrenze -> 9

HDG16.04

Andere bakterielle Krankheiten

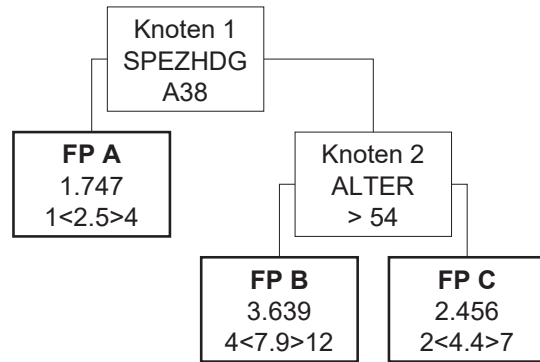

HDG16.04

Andere bakterielle Krankheiten

Knoten 1

* Splitmerkmal für Fallpauschale A -> Spezielle Hauptdiagnose (3-stellig)

* Splitbedingung für Fallpauschale A -> A38 Scharlach

Fallpauschale A

* LDFFP -> 1.747 TK -> 1.745 LK -> 2 BD-Zuschlag (Min) -> 349 Leistungszuschlag -> 0

* Belagsdaueruntergrenze -> 1 Belagsdauermitelwert -> 2.5 Belagsdauerobergrenze -> 4

Knoten 2

* Splitmerkmal für Fallpauschale B -> Alter

* Splitbedingung für Fallpauschale B -> > 54

Fallpauschale B

* LDFFP -> 3.639 TK -> 3.472 LK -> 167 BD-Zuschlag (Min) -> 220 Leistungszuschlag -> 0

* Belagsdaueruntergrenze -> 4 Belagsdauermitelwert -> 7.9 Belagsdauerobergrenze -> 12

Fallpauschale C

* LDFFP -> 2.456 TK -> 2.348 LK -> 108 BD-Zuschlag (Min) -> 267 Leistungszuschlag -> 0

* Belagsdaueruntergrenze -> 2 Belagsdauermitelwert -> 4.4 Belagsdauerobergrenze -> 7

HDG16.05

Komplizierte bakterielle Infektionen, Sepsis

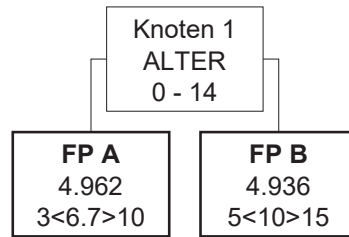

HDG16.05

Komplizierte bakterielle Infektionen, Sepsis

Knoten 1

* Splitmerkmal für Fallpauschale A -> Alter

* Splitbedingung für Fallpauschale A -> 0 - 14

Fallpauschale A

* LDFFP -> 4.962 TK -> 4.927 LK -> 35 BD-Zuschlag (Min) -> 368 Leistungszuschlag -> 0

* Belagsdaueruntergrenze -> 3 Belagsdauermitelwert -> 6.7 Belagsdauerobergrenze -> 10

Fallpauschale B

* LDFFP -> 4.936 TK -> 4.684 LK -> 252 BD-Zuschlag (Min) -> 234 Leistungszuschlag -> 0

* Belagsdaueruntergrenze -> 5 Belagsdauermitelwert -> 10 Belagsdauerobergrenze -> 15

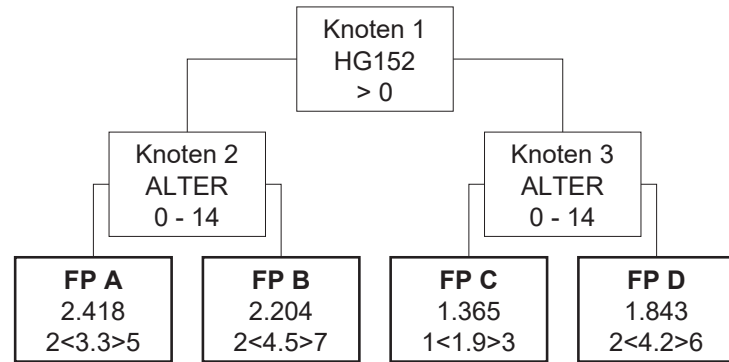

Knoten 1

* Splitmerkmal für Knoten 2 -> Hauptdiagnosen aus der Gruppe HG152

* Splitbedingung für Knoten 2 -> >0

Knoten 2

* Splitmerkmal für Fallpauschale A -> Alter

* Splitbedingung für Fallpauschale A -> 0 - 14

Knoten 3

* Splitmerkmal für Fallpauschale C -> Alter

* Splitbedingung für Fallpauschale C -> 0 - 14

Fallpauschale A

* LDFP -> 2.418 TK -> 2.413 LK -> 5 BD-Zuschlag (Min) -> 366 Leistungszuschlag -> 0

* Belagsdaueruntergrenze -> 2 Belagsdauermitelwert -> 3.3 Belagsdauerobergrenze -> 5

Fallpauschale B

* LDFP -> 2.204 TK -> 2.151 LK -> 53 BD-Zuschlag (Min) -> 239 Leistungszuschlag -> 0

* Belagsdaueruntergrenze -> 2 Belagsdauermitelwert -> 4.5 Belagsdauerobergrenze -> 7

Fallpauschale C

* LDFP -> 1.365 TK -> 1.358 LK -> 7 BD-Zuschlag (Min) -> 357 Leistungszuschlag -> 0

* Belagsdaueruntergrenze -> 1 Belagsdauermitelwert -> 1.9 Belagsdauerobergrenze -> 3

Fallpauschale D

* LDFP -> 1.843 TK -> 1.753 LK -> 90 BD-Zuschlag (Min) -> 209 Leistungszuschlag -> 0

* Belagsdaueruntergrenze -> 2 Belagsdauermitelwert -> 4.2 Belagsdauerobergrenze -> 6

HDG16.07

Nichtheimische Infektionen durch Protozoen

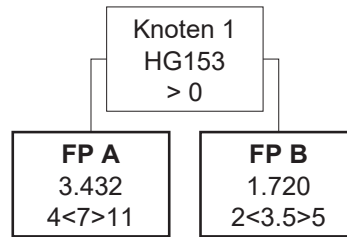

HDG16.07

Nichtheimische Infektionen durch Protozoen

Knoten 1

* Splitmerkmal für Fallpauschale A -> Hauptdiagnosen aus der Gruppe HG153

* Splitbedingung für Fallpauschale A -> >0

Fallpauschale A

* LDFP -> 3.432 TK -> 3.188 LK -> 244 BD-Zuschlag (Min) -> 228 Leistungszuschlag -> 0

* Belagsdaueruntergrenze -> 4 Belagsdauermittelwert -> 7 Belagsdauerobergrenze -> 11

Fallpauschale B

* LDFP -> 1.720 TK -> 1.691 LK -> 29 BD-Zuschlag (Min) -> 242 Leistungszuschlag -> 0

* Belagsdaueruntergrenze -> 2 Belagsdauermittelwert -> 3.5 Belagsdauerobergrenze -> 5

HDG16.08

Mykosen

FP A

3.587

3<6.6>10

HDG16.08

Mykosen

Fallpauschale A

* LDFP -> 3.587 TK -> 3.157 LK -> 430 BD-Zuschlag (Min) -> 239 Leistungszuschlag -> 0

* Belagsdaueruntergrenze -> 3 Belagsdauermittelwert -> 6.6 Belagsdauerobergrenze -> 10

HDG16.09

Andere infektiöse und parasitäre Krankheiten

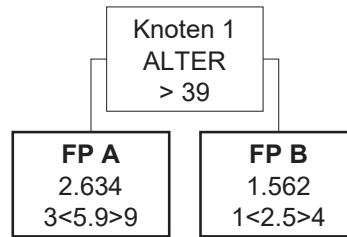

HDG16.09

Andere infektiöse und parasitäre Krankheiten

Knoten 1

* Splitmerkmal für Fallpauschale A -> Alter

* Splitbedingung für Fallpauschale A -> > 39

Fallpauschale A

* LDFFP -> 2.634 TK -> 2.502 LK -> 132 BD-Zuschlag (Min) -> 212 Leistungszuschlag -> 0

* Belagsdaueruntergrenze -> 3 Belagsdauermitelwert -> 5.9 Belagsdauerobergrenze -> 9

Fallpauschale B

* LDFFP -> 1.562 TK -> 1.528 LK -> 34 BD-Zuschlag (Min) -> 306 Leistungszuschlag -> 0

* Belagsdaueruntergrenze -> 1 Belagsdauermitelwert -> 2.5 Belagsdauerobergrenze -> 4

HDG16.10
Helminthosen

FP A
1.421
1<2.5>4

HDG16.10
Helminthosen

Fallpauschale A

* LDFP -> 1.421 TK -> 1.184 LK -> 237 BD-Zuschlag (Min) -> 237 Leistungszuschlag -> 0

* Belagsdaueruntergrenze -> 1 Belagsdauermittelwert -> 2.5 Belagsdauerobergrenze -> 4

HDG16.11

Befunde und Zustände betreffend Infektionen

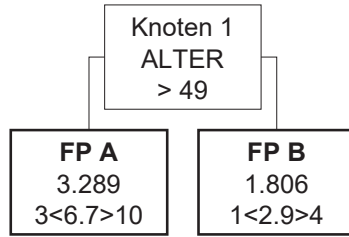

HDG16.11

Befunde und Zustände betreffend Infektionen

Knoten 1

* Splitmerkmal für Fallpauschale A -> Alter

* Splitbedingung für Fallpauschale A -> > 49

Fallpauschale A

* LDFF -> 3.289 TK -> 3.141 LK -> 148 BD-Zuschlag (Min) -> 234 Leistungszuschlag -> 0

* Belagsdaueruntergrenze -> 3 Belagsdauermitelwert -> 6.7 Belagsdauerobergrenze -> 10

Fallpauschale B

* LDFF -> 1.806 TK -> 1.745 LK -> 61 BD-Zuschlag (Min) -> 301 Leistungszuschlag -> 0

* Belagsdaueruntergrenze -> 1 Belagsdauermitelwert -> 2.9 Belagsdauerobergrenze -> 4

HDG16.12
AIDS-Erkrankung

FP A
12.135
30<30>30

HDG16.12
AIDS-Erkrankung

Fallpauschale A

* LDFP -> 12.135 TK -> 11.662 LK -> 473 BD-Zuschlag (Min) -> 194 Leistungszuschlag -> 0

* Belagsdaueruntergrenze -> 30 Belagsdauermitelwert -> 30 Belagsdauerobergrenze -> 30

HDG16.13

HIV-Infektion und assoziierte Erkrankungen

FP A
2.938
3<6.4>10

HDG16.13

HIV-Infektion und assoziierte Erkrankungen

Fallpauschale A

* LDFP -> 2.938 TK -> 2.786 LK -> 152 BD-Zuschlag (Min) -> 218 Leistungszuschlag -> 0

* Belagsdaueruntergrenze -> 3 Belagsdauermittelwert -> 6.4 Belagsdauerobergrenze -> 10

HDG17.01
Akute Leukämie

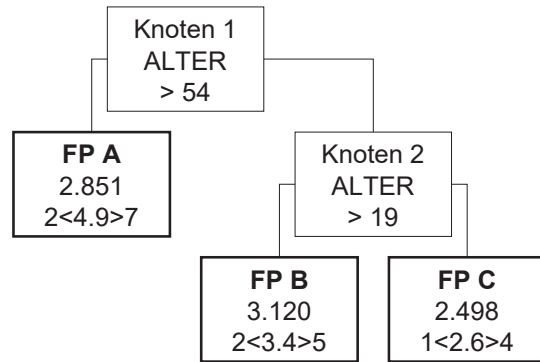

HDG17.01
Akute Leukämie

Knoten 1

* Splitmerkmal für Fallpauschale A -> Alter

* Splitbedingung für Fallpauschale A -> > 54

Fallpauschale A

* LDFFP -> 2.851 TK -> 2.580 LK -> 271 BD-Zuschlag (Min) -> 263 Leistungszuschlag -> 0

* Belagsdaueruntergrenze -> 2 Belagsdauermitelwert -> 4.9 Belagsdauerobergrenze -> 7

Knoten 2

* Splitmerkmal für Fallpauschale B -> Alter

* Splitbedingung für Fallpauschale B -> > 19

Fallpauschale B

* LDFFP -> 3.120 TK -> 2.718 LK -> 402 BD-Zuschlag (Min) -> 400 Leistungszuschlag -> 0

* Belagsdaueruntergrenze -> 2 Belagsdauermitelwert -> 3.4 Belagsdauerobergrenze -> 5

Fallpauschale C

* LDFFP -> 2.498 TK -> 2.328 LK -> 170 BD-Zuschlag (Min) -> 448 Leistungszuschlag -> 0

* Belagsdaueruntergrenze -> 1 Belagsdauermitelwert -> 2.6 Belagsdauerobergrenze -> 4

HDG17.02

Hochmaligne Non-Hodgkin Lymphome

FP A
1.835
2<3.3>5

HDG17.02

Hochmaligne Non-Hodgkin Lymphome

Fallpauschale A

* LDFP -> 1.835 TK -> 1.530 LK -> 305 BD-Zuschlag (Min) -> 232 Leistungszuschlag -> 0

* Belagsdaueruntergrenze -> 2 Belagsdauermittelwert -> 3.3 Belagsdauerobergrenze -> 5

HDG17.03
Morbus Hodgkin

FP A
1.689
1<2.5>4

HDG17.03
Morbus Hodgkin

Fallpauschale A

* LDFP -> 1.689 TK -> 1.314 LK -> 375 BD-Zuschlag (Min) -> 263 Leistungszuschlag -> 0

* Belagsdaueruntergrenze -> 1 Belagsdauermittelwert -> 2.5 Belagsdauerobergrenze -> 4

HDG17.04

Andere hämatologische Neoplasien

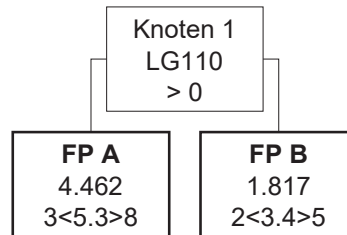

HDG17.04

Andere hämatologische Neoplasien

Knoten 1

* Splitmerkmal für Fallpauschale A -> Medizinische Einzelleistungen (MEL) aus der Gruppe LG110

* Splitbedingung für Fallpauschale A -> >0

Fallpauschale A

* LDFFP -> 4.462 TK -> 2.909 LK -> 1.553 BD-Zuschlag (Min) -> 274 Leistungszuschlag -> 0

* Belagsdaueruntergrenze -> 3 Belagsdauermitelwert -> 5.3 Belagsdauerobergrenze -> 8

Fallpauschale B

* LDFFP -> 1.817 TK -> 1.613 LK -> 204 BD-Zuschlag (Min) -> 237 Leistungszuschlag -> 0

* Belagsdaueruntergrenze -> 2 Belagsdauermitelwert -> 3.4 Belagsdauerobergrenze -> 5

HDG17.05
Mangelanämien

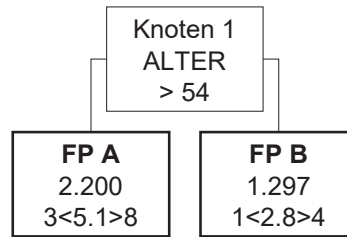

HDG17.05
Mangelanämien

Knoten 1

* Splitmerkmal für Fallpauschale A -> Alter

* Splitbedingung für Fallpauschale A -> > 54

Fallpauschale A

* LDFFP -> 2.200 TK -> 2.068 LK -> 132 BD-Zuschlag (Min) -> 203 Leistungszuschlag -> 0

* Belagsdaueruntergrenze -> 3 Belagsdauermitelwert -> 5.1 Belagsdauerobergrenze -> 8

Fallpauschale B

* LDFFP -> 1.297 TK -> 1.210 LK -> 87 BD-Zuschlag (Min) -> 216 Leistungszuschlag -> 0

* Belagsdaueruntergrenze -> 1 Belagsdauermitelwert -> 2.8 Belagsdauerobergrenze -> 4

HDG17.06

Andere Erkrankungen des Blutes

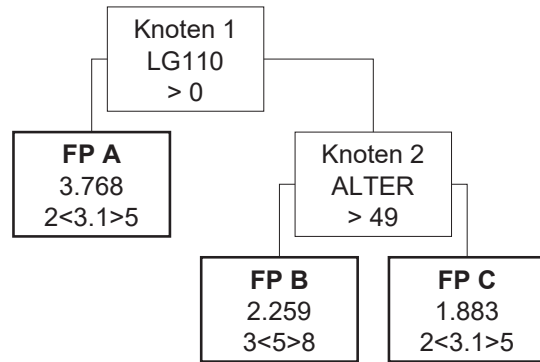

HDG17.06

Andere Erkrankungen des Blutes

Knoten 1

* Splitmerkmal für Fallpauschale A -> Medizinische Einzelleistungen (MEL) aus der Gruppe LG110

* Splitbedingung für Fallpauschale A -> >0

Fallpauschale A

* LDFFP -> 3.768 TK -> 1.895 LK -> 1.873 BD-Zuschlag (Min) -> 306 Leistungszuschlag -> 0

* Belagsdaueruntergrenze -> 2 Belagsdauermitelwert -> 3.1 Belagsdauerobergrenze -> 5

Knoten 2

* Splitmerkmal für Fallpauschale B -> Alter

* Splitbedingung für Fallpauschale B -> > 49

Fallpauschale B

* LDFFP -> 2.259 TK -> 2.126 LK -> 133 BD-Zuschlag (Min) -> 213 Leistungszuschlag -> 0

* Belagsdaueruntergrenze -> 3 Belagsdauermitelwert -> 5 Belagsdauerobergrenze -> 8

Fallpauschale C

* LDFFP -> 1.883 TK -> 1.808 LK -> 75 BD-Zuschlag (Min) -> 292 Leistungszuschlag -> 0

* Belagsdaueruntergrenze -> 2 Belagsdauermitelwert -> 3.1 Belagsdauerobergrenze -> 5

HDG17.07

Aplastische Anämien

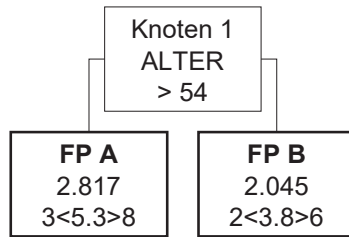

HDG17.07

Aplastische Anämien

Knoten 1

* Splitmerkmal für Fallpauschale A -> Alter

* Splitbedingung für Fallpauschale A -> > 54

Fallpauschale A

* LDFFP -> 2.817 TK -> 2.685 LK -> 132 BD-Zuschlag (Min) -> 253 Leistungszuschlag -> 0

* Belagsdaueruntergrenze -> 3 Belagsdauermitelwert -> 5.3 Belagsdauerobergrenze -> 8

Fallpauschale B

* LDFFP -> 2.045 TK -> 1.924 LK -> 121 BD-Zuschlag (Min) -> 253 Leistungszuschlag -> 0

* Belagsdaueruntergrenze -> 2 Belagsdauermitelwert -> 3.8 Belagsdauerobergrenze -> 6

HDG17.08
Koagulopathien

FP A
1.925
2<4.2>6

HDG17.08
Koagulopathien

Faltpauschale A

* LDFP -> 1.925 TK -> 1.858 LK -> 67 BD-Zuschlag (Min) -> 221 Leistungszuschlag -> 0

* Belagsdaueruntergrenze -> 2 Belagsdauermitelwert -> 4.2 Belagsdauerobergrenze -> 6

HDG18.01

Maligne Neoplasien anderer endokriner Drüsen

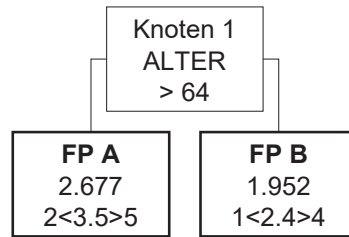

HDG18.01

Maligne Neoplasien anderer endokriner Drüsen

Knoten 1

* Splitmerkmal für Fallpauschale A -> Alter

* Splitbedingung für Fallpauschale A -> > 64

Fallpauschale A

* LDFFP -> 2.677 TK -> 2.160 LK -> 517 BD-Zuschlag (Min) -> 309 Leistungszuschlag -> 0

* Belagsdaueruntergrenze -> 2 Belagsdauermitelwert -> 3.5 Belagsdauerobergrenze -> 5

Fallpauschale B

* LDFFP -> 1.952 TK -> 1.480 LK -> 472 BD-Zuschlag (Min) -> 308 Leistungszuschlag -> 0

* Belagsdaueruntergrenze -> 1 Belagsdauermitelwert -> 2.4 Belagsdauerobergrenze -> 4

HDG18.02

Benigne Neoplasien anderer endokriner Drüsen

FP A
1.518
1<2.7>4

HDG18.02

Benigne Neoplasien anderer endokriner Drüsen

Fallpauschale A

* LDFP -> 1.518 TK -> 1.085 LK -> 433 BD-Zuschlag (Min) -> 201 Leistungszuschlag -> 0

* Belagsdaueruntergrenze -> 1 Belagsdauermittelwert -> 2.7 Belagsdauerobergrenze -> 4

HDG18.03

Erkrankungen der Schilddrüse und Nebenschilddrüse

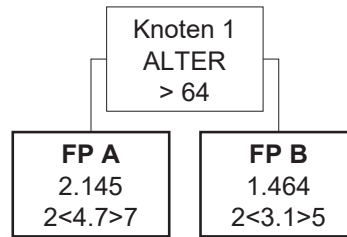

HDG18.03

Erkrankungen der Schilddrüse und Nebenschilddrüse

Knoten 1

* Splitmerkmal für Fallpauschale A -> Alter

* Splitbedingung für Fallpauschale A -> > 64

Fallpauschale A

* LDFFP -> 2.145 TK -> 1.957 LK -> 188 BD-Zuschlag (Min) -> 208 Leistungszuschlag -> 0

* Belagsdaueruntergrenze -> 2 Belagsdauermitelwert -> 4.7 Belagsdauerobergrenze -> 7

Fallpauschale B

* LDFFP -> 1.464 TK -> 1.313 LK -> 151 BD-Zuschlag (Min) -> 212 Leistungszuschlag -> 0

* Belagsdaueruntergrenze -> 2 Belagsdauermitelwert -> 3.1 Belagsdauerobergrenze -> 5

HDG18.04

Diabetisches Koma u. komplizierte Stoffwechselstörungen

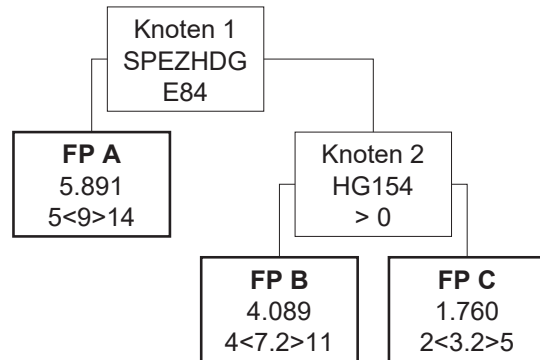

HDG18.04

Diabetisches Koma u. komplizierte Stoffwechselstörungen

Knoten 1

* Splitmerkmal für Fallpauschale A -> Spezielle Hauptdiagnose (3-stellig)

* Splitbedingung für Fallpauschale A -> E84 Zystische Fibrose mit Lungenmanifestationen

Fallpauschale A

* LDFFP -> 5.891 TK -> 5.773 LK -> 118 BD-Zuschlag (Min) -> 321 Leistungszuschlag -> 0

* Belagsdaueruntergrenze -> 5 Belagsdauermitelwert -> 9 Belagsdauerobergrenze -> 14

Knoten 2

* Splitmerkmal für Fallpauschale B -> Hauptdiagnosen aus der Gruppe HG154

* Splitbedingung für Fallpauschale B -> >0

Fallpauschale B

* LDFFP -> 4.089 TK -> 4.019 LK -> 70 BD-Zuschlag (Min) -> 279 Leistungszuschlag -> 0

* Belagsdaueruntergrenze -> 4 Belagsdauermitelwert -> 7.2 Belagsdauerobergrenze -> 11

Fallpauschale C

* LDFFP -> 1.760 TK -> 1.605 LK -> 155 BD-Zuschlag (Min) -> 251 Leistungszuschlag -> 0

* Belagsdaueruntergrenze -> 2 Belagsdauermitelwert -> 3.2 Belagsdauerobergrenze -> 5

HDG18.05

Erkrankungen der Bauchspeicheldrüse

FP A

2.533

3<6>9

HDG18.05

Erkrankungen der Bauchspeicheldrüse

Fallpauschale A

* LDFP -> 2.533 TK -> 2.462 LK -> 71 BD-Zuschlag (Min) -> 205 Leistungszuschlag -> 0

* Belagsdaueruntergrenze -> 3 Belagsdauermittelwert -> 6 Belagsdauerobergrenze -> 9

HDG18.06

Sekretionsstörungen der Hypophyse und Nebenniere

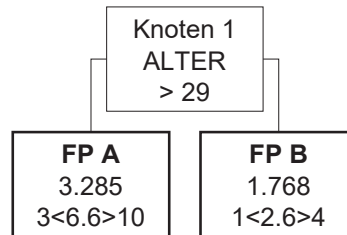

HDG18.06

Sekretionsstörungen der Hypophyse und Nebenniere

Knoten 1

* Splitmerkmal für Fallpauschale A -> Alter

* Splitbedingung für Fallpauschale A -> > 29

Fallpauschale A

* LDFP -> 3.285 TK -> 3.019 LK -> 266 BD-Zuschlag (Min) -> 229 Leistungszuschlag -> 0

* Belagsdaueruntergrenze -> 3 Belagsdauermitelwert -> 6.6 Belagsdauerobergrenze -> 10

Fallpauschale B

* LDFP -> 1.768 TK -> 1.628 LK -> 140 BD-Zuschlag (Min) -> 313 Leistungszuschlag -> 0

* Belagsdaueruntergrenze -> 1 Belagsdauermitelwert -> 2.6 Belagsdauerobergrenze -> 4

HDG18.07

Funktionsstörungen der Gonaden

FP A
1.628
1<2.4>4

HDG18.07

Funktionsstörungen der Gonaden

Faltpauschale A

* LDFP -> 1.628 TK -> 1.571 LK -> 57 BD-Zuschlag (Min) -> 327 Leistungszuschlag -> 0

* Belagsdaueruntergrenze -> 1 Belagsdauermittelwert -> 2.4 Belagsdauerobergrenze -> 4

HDG18.08

Andere endokrine Störungen

FP A

1.271

1<2>3

HDG18.08

Andere endokrine Störungen

Fallpauschale A

* LDFP -> 1.271 TK -> 1.057 LK -> 214 BD-Zuschlag (Min) -> 264 Leistungszuschlag -> 0

* Belagsdaueruntergrenze -> 1 Belagsdauermittelwert -> 2 Belagsdauerobergrenze -> 3

HDG18.09

Mangelerkrankungen und Störungen des Flüssigkeitshaushaltes

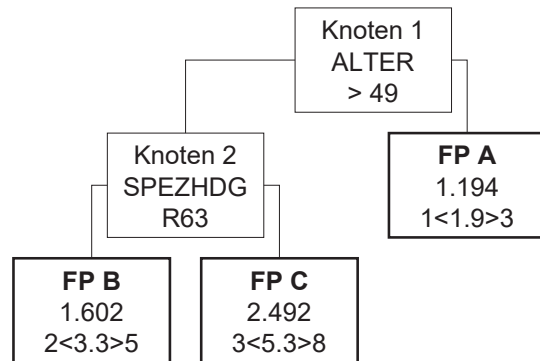

HDG18.09

Mangelerkrankungen und Störungen des Flüssigkeitshaushaltes

Knoten 1

* Splitmerkmal für Knoten 2 -> Alter

* Splitbedingung für Knoten 2 -> > 49

Knoten 2

* Splitmerkmal für Fallpauschale B -> Spezielle Hauptdiagnose (3-stellig)

* Splitbedingung für Fallpauschale B -> R63 Anorexie

Fallpauschale A

* LDFFP -> 1.194 TK -> 1.112 LK -> 82 BD-Zuschlag (Min) -> 293 Leistungszuschlag -> 0

* Belagsdaueruntergrenze -> 1 Belagsdauermitelwert -> 1.9 Belagsdauerobergrenze -> 3

Fallpauschale B

* LDFFP -> 1.602 TK -> 1.368 LK -> 234 BD-Zuschlag (Min) -> 207 Leistungszuschlag -> 0

* Belagsdaueruntergrenze -> 2 Belagsdauermitelwert -> 3.3 Belagsdauerobergrenze -> 5

Fallpauschale C

* LDFFP -> 2.492 TK -> 2.415 LK -> 77 BD-Zuschlag (Min) -> 228 Leistungszuschlag -> 0

* Belagsdaueruntergrenze -> 3 Belagsdauermitelwert -> 5.3 Belagsdauerobergrenze -> 8

HDG18.10

Stoffwechselstörungen

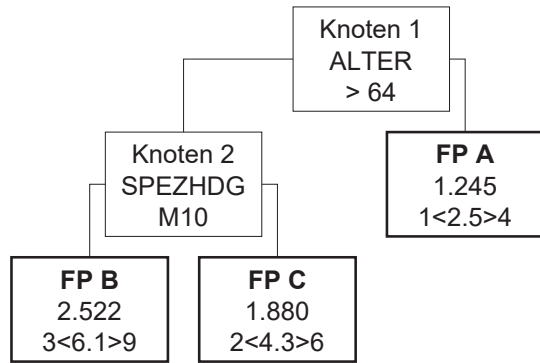

HDG18.10

Stoffwechselstörungen

Knoten 1

* Splitmerkmal für Knoten 2 -> Alter

* Splitbedingung für Knoten 2 -> > 64

Knoten 2

* Splitmerkmal für Fallpauschale B -> Spezielle Hauptdiagnose (3-stellig)

* Splitbedingung für Fallpauschale B -> M10 Idiopathische Gicht

Fallpauschale A

* LDFFP -> 1.245 TK -> 1.163 LK -> 82 BD-Zuschlag (Min) -> 233 Leistungszuschlag -> 0

* Belagsdaueruntergrenze -> 1 Belagsdauermitelwert -> 2.5 Belagsdauerobergrenze -> 4

Fallpauschale B

* LDFFP -> 2.522 TK -> 2.474 LK -> 48 BD-Zuschlag (Min) -> 203 Leistungszuschlag -> 0

* Belagsdaueruntergrenze -> 3 Belagsdauermitelwert -> 6.1 Belagsdauerobergrenze -> 9

Fallpauschale C

* LDFFP -> 1.880 TK -> 1.780 LK -> 100 BD-Zuschlag (Min) -> 207 Leistungszuschlag -> 0

* Belagsdaueruntergrenze -> 2 Belagsdauermitelwert -> 4.3 Belagsdauerobergrenze -> 6

HDG19.03

Andere Erkrankungen der Mamma

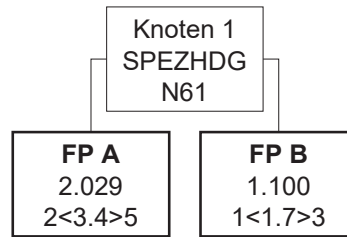

HDG19.03

Andere Erkrankungen der Mamma

Knoten 1

* Splitmerkmal für Fallpauschale A -> Spezielle Hauptdiagnose (3-stellig)

* Splitbedingung für Fallpauschale A -> N61 Entzündliche Krankheiten der Mamma [Brustdrüse]

Fallpauschale A

* LDFFP -> 2.029 TK -> 2.013 LK -> 16 BD-Zuschlag (Min) -> 296 Leistungszuschlag -> 0

* Belagsdaueruntergrenze -> 2 Belagsdauermitelwert -> 3.4 Belagsdauerobergrenze -> 5

Fallpauschale B

* LDFFP -> 1.100 TK -> 892 LK -> 208 BD-Zuschlag (Min) -> 262 Leistungszuschlag -> 0

* Belagsdaueruntergrenze -> 1 Belagsdauermitelwert -> 1.7 Belagsdauerobergrenze -> 3

HDG19.04

Virale Infektionen der Haut

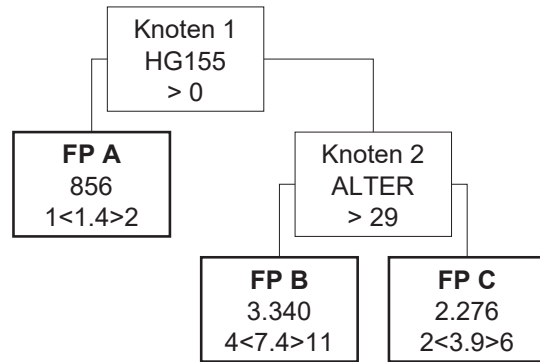

HDG19.04

Virale Infektionen der Haut

Knoten 1

* Splitmerkmal für Fallpauschale A -> Hauptdiagnosen aus der Gruppe HG155

* Splitbedingung für Fallpauschale A -> >0

Fallpauschale A

* LDFP -> 856 TK -> 852 LK -> 4 BD-Zuschlag (Min) -> 304 Leistungszuschlag -> 0

* Belagsdaueruntergrenze -> 1 Belagsdauermittelwert -> 1.4 Belagsdauerobergrenze -> 2

Knoten 2

* Splitmerkmal für Fallpauschale B -> Alter

* Splitbedingung für Fallpauschale B -> > 29

Fallpauschale B

* LDFP -> 3.340 TK -> 3.267 LK -> 73 BD-Zuschlag (Min) -> 221 Leistungszuschlag -> 0

* Belagsdaueruntergrenze -> 4 Belagsdauermittelwert -> 7.4 Belagsdauerobergrenze -> 11

Fallpauschale C

* LDFP -> 2.276 TK -> 2.262 LK -> 14 BD-Zuschlag (Min) -> 290 Leistungszuschlag -> 0

* Belagsdaueruntergrenze -> 2 Belagsdauermittelwert -> 3.9 Belagsdauerobergrenze -> 6

HDG19.05

Geschlechtskrankheiten

FP A

2.031

2<4.2>6

HDG19.05

Geschlechtskrankheiten

Faltpauschale A

* LDFP -> 2.031 TK -> 1.895 LK -> 136 BD-Zuschlag (Min) -> 226 Leistungszuschlag -> 0

* Belagsdaueruntergrenze -> 2 Belagsdauermitelwert -> 4.2 Belagsdauerobergrenze -> 6

HDG19.06
Einfache Mykosen

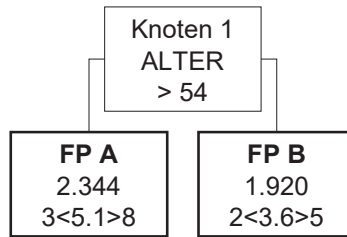

HDG19.06
Einfache Mykosen

Knoten 1

* Splitmerkmal für Fallpauschale A -> Alter

* Splitbedingung für Fallpauschale A -> > 54

Fallpauschale A

* LDFFP -> 2.344 TK -> 2.222 LK -> 122 BD-Zuschlag (Min) -> 218 Leistungszuschlag -> 0

* Belagsdaueruntergrenze -> 3 Belagsdauermitelwert -> 5.1 Belagsdauerobergrenze -> 8

Fallpauschale B

* LDFFP -> 1.920 TK -> 1.876 LK -> 44 BD-Zuschlag (Min) -> 261 Leistungszuschlag -> 0

* Belagsdaueruntergrenze -> 2 Belagsdauermitelwert -> 3.6 Belagsdauerobergrenze -> 5

HDG19.07

Komplizierte Affektionen der Haut

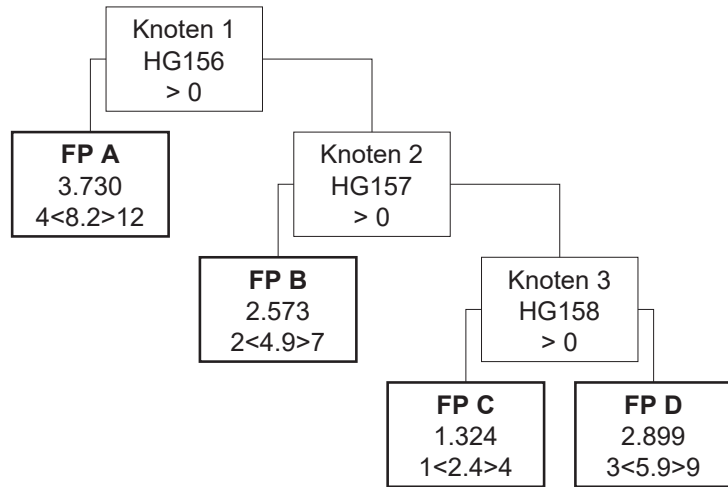

HDG19.07

Komplizierte Affektionen der Haut

Knoten 1

* Splitmerkmal für Fallpauschale A -> Hauptdiagnosen aus der Gruppe HG156

* Splitbedingung für Fallpauschale A -> >0

Fallpauschale A

* LDFFP -> 3.730 TK -> 3.644 LK -> 86 BD-Zuschlag (Min) -> 222 Leistungszuschlag -> 0

* Belagsdaueruntergrenze -> 4 Belagsdauermitelwert -> 8.2 Belagsdauerobergrenze -> 12

Knoten 2

* Splitmerkmal für Fallpauschale B -> Hauptdiagnosen aus der Gruppe HG157

* Splitbedingung für Fallpauschale B -> >0

Fallpauschale B

* LDFFP -> 2.573 TK -> 2.514 LK -> 59 BD-Zuschlag (Min) -> 257 Leistungszuschlag -> 0

* Belagsdaueruntergrenze -> 2 Belagsdauermitelwert -> 4.9 Belagsdauerobergrenze -> 7

Knoten 3

* Splitmerkmal für Fallpauschale C -> Hauptdiagnosen aus der Gruppe HG158

* Splitbedingung für Fallpauschale C -> >0

Fallpauschale C

* LDFFP -> 1.324 TK -> 1.290 LK -> 34 BD-Zuschlag (Min) -> 269 Leistungszuschlag -> 0

* Belagsdaueruntergrenze -> 1 Belagsdauermitelwert -> 2.4 Belagsdauerobergrenze -> 4

Fallpauschale D

* LDFFP -> 2.899 TK -> 2.661 LK -> 238 BD-Zuschlag (Min) -> 226 Leistungszuschlag -> 0

* Belagsdaueruntergrenze -> 3 Belagsdauermitelwert -> 5.9 Belagsdauerobergrenze -> 9

HDG19.08

Einfache Affektionen der Haut

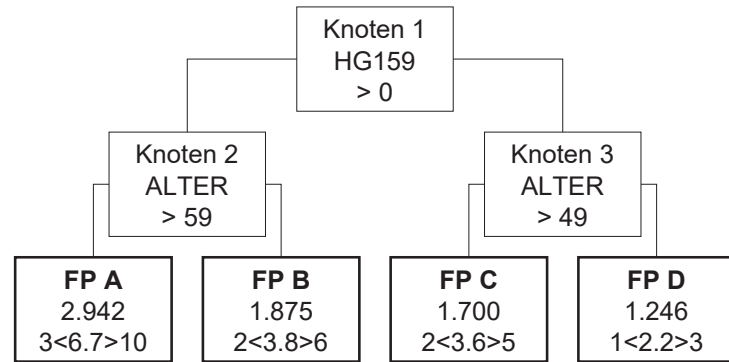

HDG19.08

Einfache Affektionen der Haut

Knoten 1

* Splitmerkmal für Knoten 2 -> Hauptdiagnosen aus der Gruppe HG159

* Splitbedingung für Knoten 2 -> >0

Knoten 2

* Splitmerkmal für Fallpauschale A -> Alter

* Splitbedingung für Fallpauschale A -> > 59

Knoten 3

* Splitmerkmal für Fallpauschale C -> Alter

* Splitbedingung für Fallpauschale C -> > 49

Fallpauschale A

* LDFP -> 2.942 TK -> 2.901 LK -> 41 BD-Zuschlag (Min) -> 216 Leistungszuschlag -> 0

* Belagsdaueruntergrenze -> 3 Belagsdauermitelwert -> 6.7 Belagsdauerobergrenze -> 10

Fallpauschale B

* LDFP -> 1.875 TK -> 1.852 LK -> 23 BD-Zuschlag (Min) -> 244 Leistungszuschlag -> 0

* Belagsdaueruntergrenze -> 2 Belagsdauermitelwert -> 3.8 Belagsdauerobergrenze -> 6

Fallpauschale C

* LDFP -> 1.700 TK -> 1.640 LK -> 60 BD-Zuschlag (Min) -> 228 Leistungszuschlag -> 0

* Belagsdaueruntergrenze -> 2 Belagsdauermitelwert -> 3.6 Belagsdauerobergrenze -> 5

Fallpauschale D

* LDFP -> 1.246 TK -> 1.212 LK -> 34 BD-Zuschlag (Min) -> 275 Leistungszuschlag -> 0

* Belagsdaueruntergrenze -> 1 Belagsdauermitelwert -> 2.2 Belagsdauerobergrenze -> 3

HDG19.09

Kollagenosen und Sarkoidose

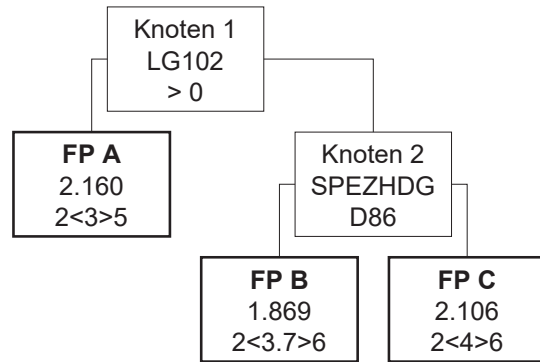

HDG19.09

Kollagenosen und Sarkoidose

Knoten 1

* Splitmerkmal für Fallpauschale A -> Medizinische Einzelleistungen (MEL) aus der Gruppe LG102

* Splitbedingung für Fallpauschale A -> >0

Fallpauschale A

* LDFFP -> 2.160 TK -> 1.350 LK -> 810 BD-Zuschlag (Min) -> 225 Leistungszuschlag -> 0

* Belagsdaueruntergrenze -> 2 Belagsdauermitelwert -> 3 Belagsdauerobergrenze -> 5

Knoten 2

* Splitmerkmal für Fallpauschale B -> Spezielle Hauptdiagnose (3-stellig)

* Splitbedingung für Fallpauschale B -> D86 Sarkoidose der Lunge

Fallpauschale B

* LDFFP -> 1.869 TK -> 1.579 LK -> 290 BD-Zuschlag (Min) -> 213 Leistungszuschlag -> 0

* Belagsdaueruntergrenze -> 2 Belagsdauermitelwert -> 3.7 Belagsdauerobergrenze -> 6

Fallpauschale C

* LDFFP -> 2.106 TK -> 1.765 LK -> 341 BD-Zuschlag (Min) -> 221 Leistungszuschlag -> 0

* Belagsdaueruntergrenze -> 2 Belagsdauermitelwert -> 4 Belagsdauerobergrenze -> 6

HDG19.10

Maligne Neoplasien der Haut

FP A
1.189
1<2.2>3

HDG19.10

Maligne Neoplasien der Haut

Fallpauschale A

* LDFP -> 1.189 TK -> 1.019 LK -> 170 BD-Zuschlag (Min) -> 232 Leistungszuschlag -> 0

* Belagsdaueruntergrenze -> 1 Belagsdauermittelwert -> 2.2 Belagsdauerobergrenze -> 3

HDG19.11

Benigne Neoplasien der Haut

FP A
1.021
1<1.8>3

HDG19.11

Benigne Neoplasien der Haut

Faltpauschale A

* LDFP -> 1.021 TK -> 961 LK -> 60 BD-Zuschlag (Min) -> 267 Leistungszuschlag -> 0

* Belagsdaueruntergrenze -> 1 Belagsdauermittelwert -> 1.8 Belagsdauerobergrenze -> 3

HDG19.12

Maligne Neoplasien der Mamma

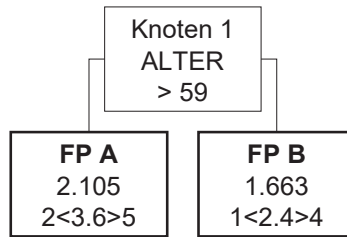

HDG19.12

Maligne Neoplasien der Mamma

Knoten 1

* Splitmerkmal für Fallpauschale A -> Alter

* Splitbedingung für Fallpauschale A -> > 59

Fallpauschale A

* LDFFP -> 2.105 TK -> 1.829 LK -> 276 BD-Zuschlag (Min) -> 254 Leistungszuschlag -> 0

* Belagsdaueruntergrenze -> 2 Belagsdauermitelwert -> 3.6 Belagsdauerobergrenze -> 5

Fallpauschale B

* LDFFP -> 1.663 TK -> 1.394 LK -> 269 BD-Zuschlag (Min) -> 290 Leistungszuschlag -> 0

* Belagsdaueruntergrenze -> 1 Belagsdauermitelwert -> 2.4 Belagsdauerobergrenze -> 4

HDG19.13

Benigne Neoplasien der Mamma

FP A
1.070
1<1.6>2

HDG19.13

Benigne Neoplasien der Mamma

Fallpauschale A

* LDFP -> 1.070 TK -> 909 LK -> 161 BD-Zuschlag (Min) -> 284 Leistungszuschlag -> 0

* Belagsdaueruntergrenze -> 1 Belagsdauermittelwert -> 1.6 Belagsdauerobergrenze -> 2

HDG20.01

Alzheimersche Krankheit und nicht-vaskuläre Demenzen

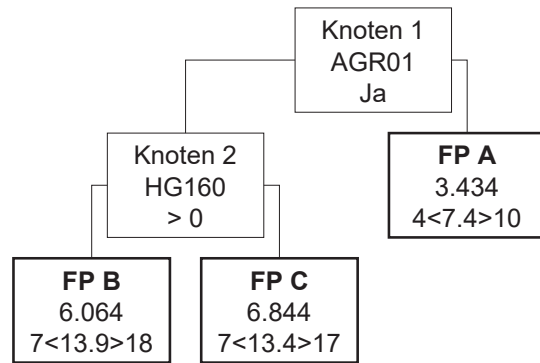

HDG20.01

Alzheimersche Krankheit und nicht-vaskuläre Demenzen

Knoten 1

* Splitmerkmal für Knoten 2 -> Belagsdauer überwiegend auf genehmigten psychiatrischen Stationen der Stufe 01

* Splitbedingung für Knoten 2 -> Ja

Knoten 2

* Splitmerkmal für Fallpauschale B -> Hauptdiagnosen aus der Gruppe HG160

* Splitbedingung für Fallpauschale B -> >0

Fallpauschale A

* LDFFP -> 3.434 TK -> 3.283 LK -> 151 BD-Zuschlag (Min) -> 222 Leistungszuschlag -> 0

* Belagsdaueruntergrenze -> 4 Belagsdauermitelwert -> 7.4 Belagsdauerobergrenze -> 10

Fallpauschale B

* LDFFP -> 6.064 TK -> 5.888 LK -> 176 BD-Zuschlag (Min) -> 212 Leistungszuschlag -> 0

* Belagsdaueruntergrenze -> 7 Belagsdauermitelwert -> 13.9 Belagsdauerobergrenze -> 18

Fallpauschale C

* LDFFP -> 6.844 TK -> 6.700 LK -> 144 BD-Zuschlag (Min) -> 250 Leistungszuschlag -> 0

* Belagsdaueruntergrenze -> 7 Belagsdauermitelwert -> 13.4 Belagsdauerobergrenze -> 17

HDG20.02

Demenzen mit psychiatrischen Syndromen

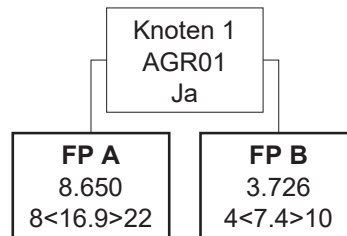

HDG20.02

Demenzen mit psychiatrischen Syndromen

Knoten 1

* Splitmerkmal für Fallpauschale A -> Belagsdauer überwiegend auf genehmigten psychiatrischen Stationen der Stufe 01

* Splitbedingung für Fallpauschale A -> Ja

Fallpauschale A

* LDFFP -> 8.650 TK -> 8.382 LK -> 268 BD-Zuschlag (Min) -> 248 Leistungszuschlag -> 0

* Belagsdaueruntergrenze -> 8 Belagsdauermitelwert -> 16.9 Belagsdauerobergrenze -> 22

Fallpauschale B

* LDFFP -> 3.726 TK -> 3.551 LK -> 175 BD-Zuschlag (Min) -> 240 Leistungszuschlag -> 0

* Belagsdaueruntergrenze -> 4 Belagsdauermitelwert -> 7.4 Belagsdauerobergrenze -> 10

HDG20.03
Vaskuläre Demenz

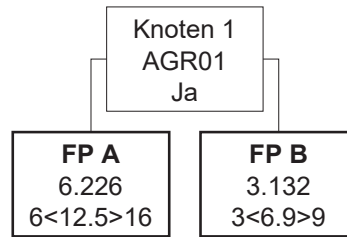

HDG20.03
Vaskuläre Demenz

Knoten 1

* Splitmerkmal für Fallpauschale A -> Belagsdauer überwiegend auf genehmigten psychiatrischen Stationen der Stufe 01

* Splitbedingung für Fallpauschale A -> Ja

Fallpauschale A

* LDFP -> 6.226 TK -> 6.077 LK -> 149 BD-Zuschlag (Min) -> 243 Leistungszuschlag -> 0

* Belagsdaueruntergrenze -> 6 Belagsdauermittelwert -> 12.5 Belagsdauerobergrenze -> 16

Fallpauschale B

* LDFP -> 3.132 TK -> 3.016 LK -> 116 BD-Zuschlag (Min) -> 219 Leistungszuschlag -> 0

* Belagsdaueruntergrenze -> 3 Belagsdauermittelwert -> 6.9 Belagsdauerobergrenze -> 9

HDG20.04

Alkoholentzugssyndrom und -psychosen

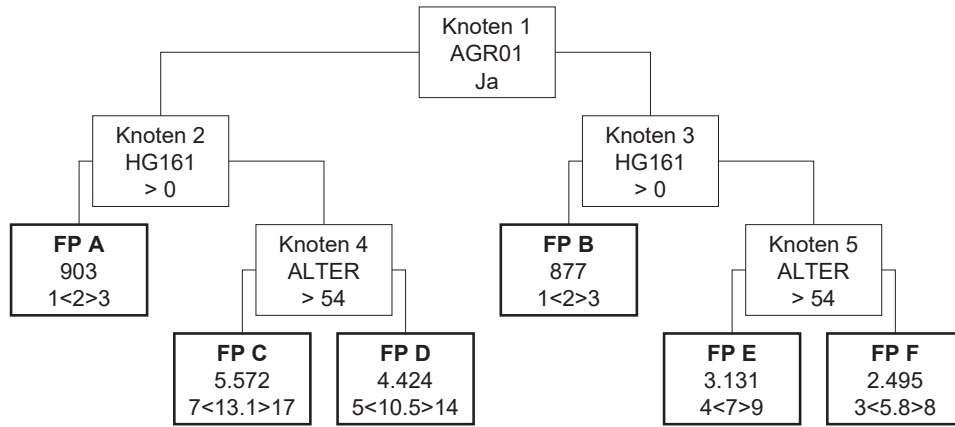

HDG20.04

Alkoholentzugssyndrom und -psychosen

Knoten 1

* Splitmerkmal für Knoten 2 -> Belagsdauer überwiegend auf genehmigten psychiatrischen Stationen der Stufe 01

* Splitbedingung für Knoten 2 -> Ja

Knoten 2

* Splitmerkmal für Fallpauschale A -> Hauptdiagnosen aus der Gruppe HG161

* Splitbedingung für Fallpauschale A -> >0

Knoten 3

* Splitmerkmal für Fallpauschale B -> Hauptdiagnosen aus der Gruppe HG161

* Splitbedingung für Fallpauschale B -> >0

Fallpauschale A

* LDFFP -> 903 TK -> 880 LK -> 23 BD-Zuschlag (Min) -> 220 Leistungszuschlag -> 0

* Belagsdaueruntergrenze -> 1 Belagsdauermitelwert -> 2 Belagsdauerobergrenze -> 3

Knoten 4

* Splitmerkmal für Fallpauschale C -> Alter

* Splitbedingung für Fallpauschale C -> > 54

Fallpauschale B

* LDFFP -> 877 TK -> 826 LK -> 51 BD-Zuschlag (Min) -> 207 Leistungszuschlag -> 0

* Belagsdaueruntergrenze -> 1 Belagsdauermitelwert -> 2 Belagsdauerobergrenze -> 3

Knoten 5

* Splitmerkmal für Fallpauschale E -> Alter

* Splitbedingung für Fallpauschale E -> > 54

Fallpauschale C

* LDFFP -> 5.572 TK -> 5.444 LK -> 128 BD-Zuschlag (Min) -> 208 Leistungszuschlag -> 0

* Belagsdaueruntergrenze -> 7 Belagsdauermitelwert -> 13.1 Belagsdauerobergrenze -> 17

Fallpauschale D

* LDFFP -> 4.424 TK -> 4.309 LK -> 115 BD-Zuschlag (Min) -> 205 Leistungszuschlag -> 0

* Belagsdaueruntergrenze -> 5 Belagsdauermitelwert -> 10.5 Belagsdauerobergrenze -> 14

Fallpauschale E

* LDFFP -> 3.131 TK -> 2.984 LK -> 147 BD-Zuschlag (Min) -> 213 Leistungszuschlag -> 0

* Belagsdaueruntergrenze -> 4 Belagsdauermitelwert -> 7 Belagsdauerobergrenze -> 9

Fallpauschale F

* LDFFP -> 2.495 TK -> 2.398 LK -> 97 BD-Zuschlag (Min) -> 207 Leistungszuschlag -> 0

* Belagsdaueruntergrenze -> 3 Belagsdauermitelwert -> 5.8 Belagsdauerobergrenze -> 8

HDG20.06

Drogenentzugssyndrome und -psychosen

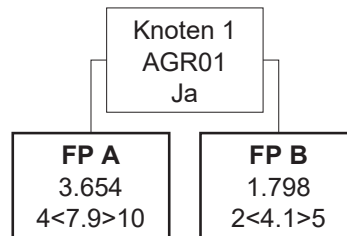

HDG20.06

Drogenentzugssyndrome und -psychosen

Knoten 1

* Splitmerkmal für Fallpauschale A -> Belagsdauer überwiegend auf genehmigten psychiatrischen Stationen der Stufe 01

* Splitbedingung für Fallpauschale A -> Ja

Fallpauschale A

* LDFFP -> 3.654 TK -> 3.585 LK -> 69 BD-Zuschlag (Min) -> 227 Leistungszuschlag -> 0

* Belagsdaueruntergrenze -> 4 Belagsdauermitelwert -> 7.9 Belagsdauerobergrenze -> 10

Fallpauschale B

* LDFFP -> 1.798 TK -> 1.645 LK -> 153 BD-Zuschlag (Min) -> 201 Leistungszuschlag -> 0

* Belagsdaueruntergrenze -> 2 Belagsdauermitelwert -> 4.1 Belagsdauerobergrenze -> 5

HDG20.08

Akute exogene Reaktionstypen/ Psychogene Reaktion

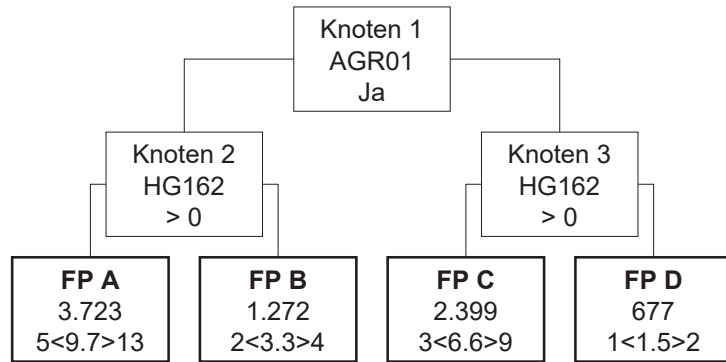

HDG20.08

Akute exogene Reaktionstypen/ Psychogene Reaktion

Knoten 1

* Splitmerkmal für Knoten 2 -> Belagsdauer überwiegend auf genehmigten psychiatrischen Stationen der Stufe 01

* Splitbedingung für Knoten 2 -> Ja

Knoten 2

* Splitmerkmal für Fallpauschale A -> Hauptdiagnosen aus der Gruppe HG162

* Splitbedingung für Fallpauschale A -> >0

Knoten 3

* Splitmerkmal für Fallpauschale C -> Hauptdiagnosen aus der Gruppe HG162

* Splitbedingung für Fallpauschale C -> >0

Fallpauschale A

* LDFP -> 3.723 TK -> 3.634 LK -> 89 BD-Zuschlag (Min) -> 187 Leistungszuschlag -> 0

* Belagsdaueruntergrenze -> 5 Belagsdauermitelwert -> 9.7 Belagsdauerobergrenze -> 13

Fallpauschale B

* LDFP -> 1.272 TK -> 1.249 LK -> 23 BD-Zuschlag (Min) -> 189 Leistungszuschlag -> 0

* Belagsdaueruntergrenze -> 2 Belagsdauermitelwert -> 3.3 Belagsdauerobergrenze -> 4

Fallpauschale C

* LDFP -> 2.399 TK -> 2.236 LK -> 163 BD-Zuschlag (Min) -> 169 Leistungszuschlag -> 0

* Belagsdaueruntergrenze -> 3 Belagsdauermitelwert -> 6.6 Belagsdauerobergrenze -> 9

Fallpauschale D

* LDFP -> 677 TK -> 633 LK -> 44 BD-Zuschlag (Min) -> 211 Leistungszuschlag -> 0

* Belagsdaueruntergrenze -> 1 Belagsdauermitelwert -> 1.5 Belagsdauerobergrenze -> 2

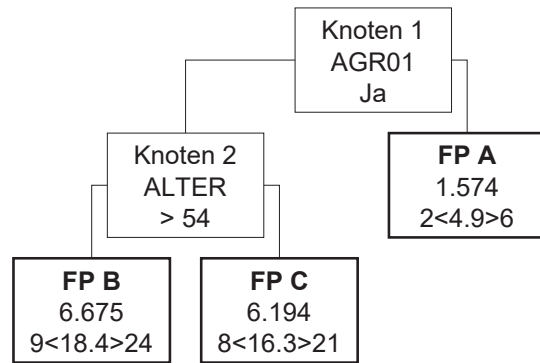

Knoten 1

* Splitmerkmal für Knoten 2 -> Belagsdauer überwiegend auf genehmigten psychiatrischen Stationen der Stufe 01

* Splitbedingung für Knoten 2 -> Ja

Knoten 2

* Splitmerkmal für Fallpauschale B -> Alter

* Splitbedingung für Fallpauschale B -> > 54

Fallpauschale A

* LDFFP -> 1.574 TK -> 1.505 LK -> 69 BD-Zuschlag (Min) -> 154 Leistungszuschlag -> 0

* Belagsdaueruntergrenze -> 2 Belagsdauermitelwert -> 4.9 Belagsdauerobergrenze -> 6

Fallpauschale B

* LDFFP -> 6.675 TK -> 6.588 LK -> 87 BD-Zuschlag (Min) -> 179 Leistungszuschlag -> 0

* Belagsdaueruntergrenze -> 9 Belagsdauermitelwert -> 18.4 Belagsdauerobergrenze -> 24

Fallpauschale C

* LDFFP -> 6.194 TK -> 6.144 LK -> 50 BD-Zuschlag (Min) -> 188 Leistungszuschlag -> 0

* Belagsdaueruntergrenze -> 8 Belagsdauermitelwert -> 16.3 Belagsdauerobergrenze -> 21

HDG20.10
Affektive Psychosen

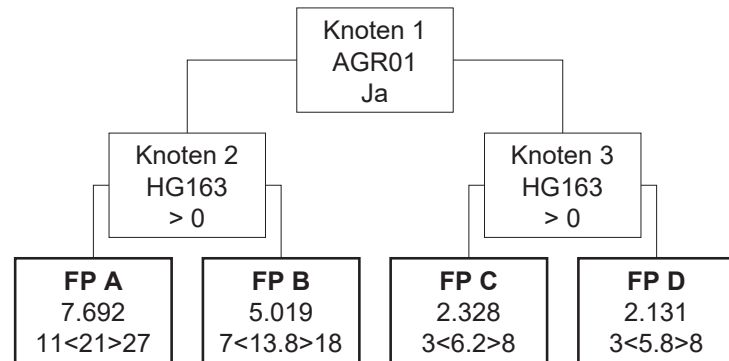

HDG20.10
Affektive Psychosen

Knoten 1

* Splitmerkmal für Knoten 2 -> Belagsdauer überwiegend auf genehmigten psychiatrischen Stationen der Stufe 01

* Splitbedingung für Knoten 2 -> Ja

Knoten 2

* Splitmerkmal für Fallpauschale A -> Hauptdiagnosen aus der Gruppe HG163

* Splitbedingung für Fallpauschale A -> >0

Knoten 3

* Splitmerkmal für Fallpauschale C -> Hauptdiagnosen aus der Gruppe HG163

* Splitbedingung für Fallpauschale C -> >0

Fallpauschale A

* LDFP -> 7.692 TK -> 7.584 LK -> 108 BD-Zuschlag (Min) -> 181 Leistungszuschlag -> 0

* Belagsdaueruntergrenze -> 11 Belagsdauermitelwert -> 21 Belagsdauerobergrenze -> 27

Fallpauschale B

* LDFP -> 5.019 TK -> 4.919 LK -> 100 BD-Zuschlag (Min) -> 178 Leistungszuschlag -> 0

* Belagsdaueruntergrenze -> 7 Belagsdauermitelwert -> 13.8 Belagsdauerobergrenze -> 18

Fallpauschale C

* LDFP -> 2.328 TK -> 2.223 LK -> 105 BD-Zuschlag (Min) -> 179 Leistungszuschlag -> 0

* Belagsdaueruntergrenze -> 3 Belagsdauermitelwert -> 6.2 Belagsdauerobergrenze -> 8

Fallpauschale D

* LDFP -> 2.131 TK -> 2.029 LK -> 102 BD-Zuschlag (Min) -> 175 Leistungszuschlag -> 0

* Belagsdaueruntergrenze -> 3 Belagsdauermitelwert -> 5.8 Belagsdauerobergrenze -> 8

HDG20.11

Psychosen des Kindesalters

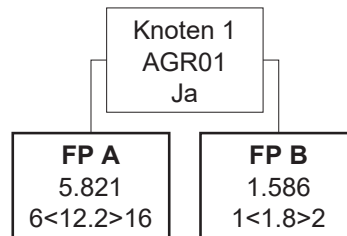

HDG20.11

Psychosen des Kindesalters

Knoten 1

* Splitmerkmal für Fallpauschale A -> Belagsdauer überwiegend auf genehmigten psychiatrischen Stationen der Stufe 01

* Splitbedingung für Fallpauschale A -> Ja

Fallpauschale A

* LDFFP -> 5.821 TK -> 5.803 LK -> 18 BD-Zuschlag (Min) -> 238 Leistungszuschlag -> 0

* Belagsdaueruntergrenze -> 6 Belagsdauermitelwert -> 12.2 Belagsdauerobergrenze -> 16

Fallpauschale B

* LDFFP -> 1.586 TK -> 1.397 LK -> 189 BD-Zuschlag (Min) -> 388 Leistungszuschlag -> 0

* Belagsdaueruntergrenze -> 1 Belagsdauermitelwert -> 1.8 Belagsdauerobergrenze -> 2

HDG20.12

Neurosen/Persönlichkeitsstörungen/Eßstörungen

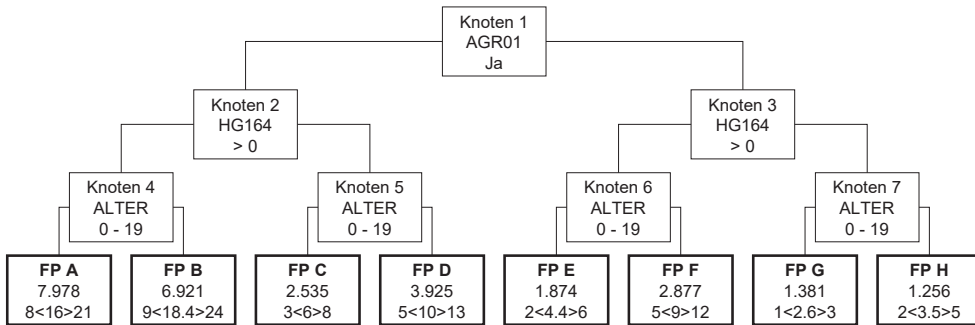

HDG20.12

Neurosen/Persönlichkeitsstörungen/Eßstörungen

Knoten 1

* Splitmerkmal für Knoten 2 -> Belagsdauer überwiegend auf genehmigten psychiatrischen Stationen der Stufe 01

* Splitbedingung für Knoten 2 -> Ja

Knoten 2

* Splitmerkmal für Knoten 4 -> Hauptdiagnosen aus der Gruppe HG164

* Splitbedingung für Knoten 4 -> >0

Knoten 3

* Splitmerkmal für Knoten 6 -> Hauptdiagnosen aus der Gruppe HG164

* Splitbedingung für Knoten 6 -> >0

Knoten 4

* Splitmerkmal für Fallpauschale A -> Alter

* Splitbedingung für Fallpauschale A -> 0 - 19

Knoten 5

* Splitmerkmal für Fallpauschale C -> Alter

* Splitbedingung für Fallpauschale C -> 0 - 19

Knoten 6

* Splitmerkmal für Fallpauschale E -> Alter

* Splitbedingung für Fallpauschale E -> 0 - 19

Knoten 7

* Splitmerkmal für Fallpauschale G -> Alter

* Splitbedingung für Fallpauschale G -> 0 - 19

Fallpauschale A

* LDFP -> 7.978 TK -> 7.906 LK -> 72 BD-Zuschlag (Min) -> 247 Leistungszuschlag -> 0

* Belagsdaueruntergrenze -> 8 Belagsdauermitelwert -> 16 Belagsdauerobergrenze -> 21

Fallpauschale B

* LDFP -> 6.921 TK -> 6.838 LK -> 83 BD-Zuschlag (Min) -> 186 Leistungszuschlag -> 0

* Belagsdaueruntergrenze -> 9 Belagsdauermitelwert -> 18.4 Belagsdauerobergrenze -> 24

Fallpauschale C

* LDFP -> 2.535 TK -> 2.510 LK -> 25 BD-Zuschlag (Min) -> 209 Leistungszuschlag -> 0

* Belagsdaueruntergrenze -> 3 Belagsdauermitelwert -> 6 Belagsdauerobergrenze -> 8

Fallpauschale D

* LDFP -> 3.925 TK -> 3.878 LK -> 47 BD-Zuschlag (Min) -> 194 Leistungszuschlag -> 0

* Belagsdaueruntergrenze -> 5 Belagsdauermitelwert -> 10 Belagsdauerobergrenze -> 13

Fallpauschale E

* LDFP -> 1.874 TK -> 1.848 LK -> 26 BD-Zuschlag (Min) -> 210 Leistungszuschlag -> 0

* Belagsdaueruntergrenze -> 2 Belagsdauermitelwert -> 4.4 Belagsdauerobergrenze -> 6

Fallpauschale F

* LDFP -> 2.877 TK -> 2.794 LK -> 83 BD-Zuschlag (Min) -> 155 Leistungszuschlag -> 0

* Belagsdaueruntergrenze -> 5 Belagsdauermitelwert -> 9 Belagsdauerobergrenze -> 12

Fallpauschale G

* LDFP -> 1.381 TK -> 1.273 LK -> 108 BD-Zuschlag (Min) -> 245 Leistungszuschlag -> 0

* Belagsdaueruntergrenze -> 1 Belagsdauermitelwert -> 2.6 Belagsdauerobergrenze -> 3

HDG20.12

Neurosen/Persönlichkeitsstörungen/Eßstörungen

Fallpauschale H

* LDFP -> 1.256 TK -> 1.128 LK -> 128 BD-Zuschlag (Min) -> 161 Leistungszuschlag -> 0

* Belagsdaueruntergrenze -> 2 Belagsdauermitelwert -> 3.5 Belagsdauerobergrenze -> 5

HDG20.13
Alkoholismus

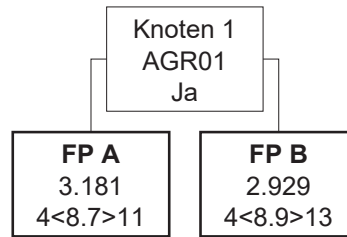

HDG20.13
Alkoholismus

Knoten 1

* Splitmerkmal für Fallpauschale A -> Belagsdauer überwiegend auf genehmigten psychiatrischen Stationen der Stufe 01

* Splitbedingung für Fallpauschale A -> Ja

Fallpauschale A

* LDFFP -> 3.181 TK -> 3.149 LK -> 32 BD-Zuschlag (Min) -> 181 Leistungszuschlag -> 0

* Belagsdaueruntergrenze -> 4 Belagsdauermitelwert -> 8.7 Belagsdauerobergrenze -> 11

Fallpauschale B

* LDFFP -> 2.929 TK -> 2.871 LK -> 58 BD-Zuschlag (Min) -> 161 Leistungszuschlag -> 0

* Belagsdaueruntergrenze -> 4 Belagsdauermitelwert -> 8.9 Belagsdauerobergrenze -> 13

HDG20.14

Medikamenten-, Drogenabhängigkeit

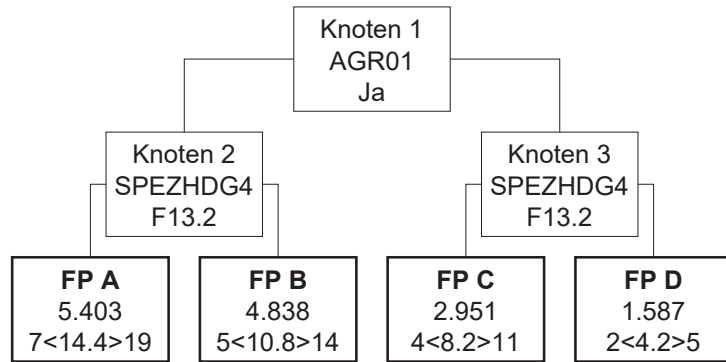

HDG20.14

Medikamenten-, Drogenabhängigkeit

Knoten 1

* Splitmerkmal für Knoten 2 -> Belagsdauer überwiegend auf genehmigten psychiatrischen Stationen der Stufe 01

* Splitbedingung für Knoten 2 -> Ja

Knoten 2

* Splitmerkmal für Fallpauschale A -> Spezielle Hauptdiagnose (4-stellig)

* Splitbedingung für Fallpauschale A -> F13.2 Psychische und Verhaltensstörungen durch Sedativa oder Hypnotika: Abhängigkeitssyndrom

Knoten 3

* Splitmerkmal für Fallpauschale C -> Spezielle Hauptdiagnose (4-stellig)

* Splitbedingung für Fallpauschale C -> F13.2 Psychische und Verhaltensstörungen durch Sedativa oder Hypnotika: Abhängigkeitssyndrom

Fallpauschale A

* LDFP -> 5.403 TK -> 5.300 LK -> 103 BD-Zuschlag (Min) -> 184 Leistungszuschlag -> 0

* Belagsdaueruntergrenze -> 7 Belagsdauermitelwert -> 14.4 Belagsdauerobergrenze -> 19

Fallpauschale B

* LDFP -> 4.838 TK -> 4.804 LK -> 34 BD-Zuschlag (Min) -> 222 Leistungszuschlag -> 0

* Belagsdaueruntergrenze -> 5 Belagsdauermitelwert -> 10.8 Belagsdauerobergrenze -> 14

Fallpauschale C

* LDFP -> 2.951 TK -> 2.853 LK -> 98 BD-Zuschlag (Min) -> 174 Leistungszuschlag -> 0

* Belagsdaueruntergrenze -> 4 Belagsdauermitelwert -> 8.2 Belagsdauerobergrenze -> 11

Fallpauschale D

* LDFP -> 1.587 TK -> 1.510 LK -> 77 BD-Zuschlag (Min) -> 180 Leistungszuschlag -> 0

* Belagsdaueruntergrenze -> 2 Belagsdauermitelwert -> 4.2 Belagsdauerobergrenze -> 5

HDG20.15

Funktionelle Störungen psychischen Ursprungs

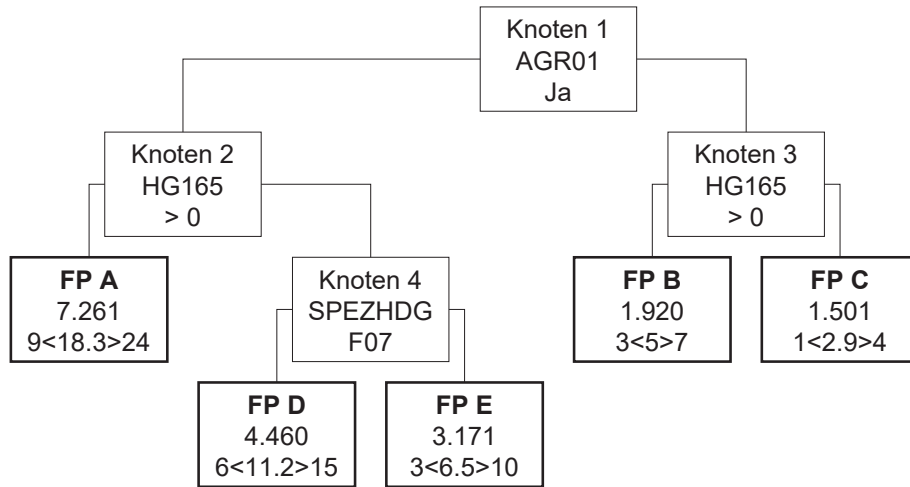

HDG20.15

Funktionelle Störungen psychischen Ursprungs

Knoten 1

* Splitmerkmal für Knoten 2 -> Belagsdauer überwiegend auf genehmigten psychiatrischen Stationen der Stufe 01

* Splitbedingung für Knoten 2 -> Ja

Knoten 2

* Splitmerkmal für Fallpauschale A -> Hauptdiagnosen aus der Gruppe HG165

* Splitbedingung für Fallpauschale A -> >0

Knoten 3

* Splitmerkmal für Fallpauschale B -> Hauptdiagnosen aus der Gruppe HG165

* Splitbedingung für Fallpauschale B -> >0

Fallpauschale A

* LDFP -> 7.261 TK -> 7.167 LK -> 94 BD-Zuschlag (Min) -> 196 Leistungszuschlag -> 0

* Belagsdaueruntergrenze -> 9 Belagsdauermitelwert -> 18.3 Belagsdauerobergrenze -> 24

Knoten 4

* Splitmerkmal für Fallpauschale D -> Spezielle Hauptdiagnose (3-stellig)

* Splitbedingung für Fallpauschale D -> F07 Organische Persönlichkeitsstörung

Fallpauschale B

* LDFP -> 1.920 TK -> 1.788 LK -> 132 BD-Zuschlag (Min) -> 179 Leistungszuschlag -> 0

* Belagsdaueruntergrenze -> 3 Belagsdauermitelwert -> 5 Belagsdauerobergrenze -> 7

Fallpauschale C

* LDFP -> 1.501 TK -> 1.306 LK -> 195 BD-Zuschlag (Min) -> 225 Leistungszuschlag -> 0

* Belagsdaueruntergrenze -> 1 Belagsdauermitelwert -> 2.9 Belagsdauerobergrenze -> 4

Fallpauschale D

* LDFP -> 4.460 TK -> 4.295 LK -> 165 BD-Zuschlag (Min) -> 192 Leistungszuschlag -> 0

* Belagsdaueruntergrenze -> 6 Belagsdauermitelwert -> 11.2 Belagsdauerobergrenze -> 15

Fallpauschale E

* LDFP -> 3.171 TK -> 2.943 LK -> 228 BD-Zuschlag (Min) -> 226 Leistungszuschlag -> 0

* Belagsdaueruntergrenze -> 3 Belagsdauermitelwert -> 6.5 Belagsdauerobergrenze -> 10

HDG20.16

Spezielle emotionale Störungen des Kindes- und Jugendalters

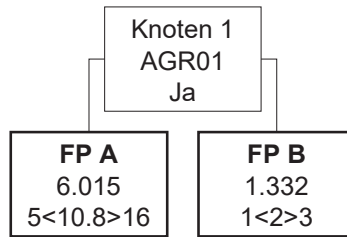

HDG20.16

Spezielle emotionale Störungen des Kindes- und Jugendalters

Knoten 1

* Splitmerkmal für Fallpauschale A -> Belagsdauer überwiegend auf genehmigten psychiatrischen Stationen der Stufe 01

* Splitbedingung für Fallpauschale A -> Ja

Fallpauschale A

* LDFFP -> 6.015 TK -> 5.971 LK -> 44 BD-Zuschlag (Min) -> 276 Leistungszuschlag -> 0

* Belagsdaueruntergrenze -> 5 Belagsdauermitelwert -> 10.8 Belagsdauerobergrenze -> 16

Fallpauschale B

* LDFFP -> 1.332 TK -> 1.118 LK -> 214 BD-Zuschlag (Min) -> 280 Leistungszuschlag -> 0

* Belagsdaueruntergrenze -> 1 Belagsdauermitelwert -> 2 Belagsdauerobergrenze -> 3

HDG20.17
Oligophrenien

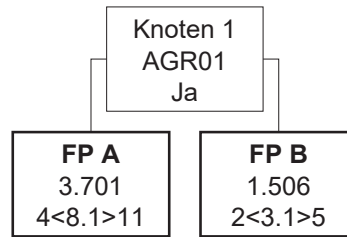

HDG20.17
Oligophrenien

Knoten 1

* Splitmerkmal für Fallpauschale A -> Belagsdauer überwiegend auf genehmigten psychiatrischen Stationen der Stufe 01

* Splitbedingung für Fallpauschale A -> Ja

Fallpauschale A

* LDFP -> 3.701 TK -> 3.660 LK -> 41 BD-Zuschlag (Min) -> 226 Leistungszuschlag -> 0

* Belagsdaueruntergrenze -> 4 Belagsdauermittelwert -> 8.1 Belagsdauerobergrenze -> 11

Fallpauschale B

* LDFP -> 1.506 TK -> 1.365 LK -> 141 BD-Zuschlag (Min) -> 220 Leistungszuschlag -> 0

* Belagsdaueruntergrenze -> 2 Belagsdauermittelwert -> 3.1 Belagsdauerobergrenze -> 5

HDG21.01
Vergiftungen

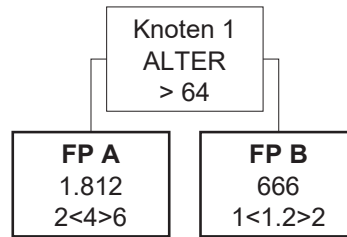

HDG21.01
Vergiftungen

Knoten 1

* Splitmerkmal für Fallpauschale A -> Alter

* Splitbedingung für Fallpauschale A -> > 64

Fallpauschale A

* LDFFP -> 1.812 TK -> 1.729 LK -> 83 BD-Zuschlag (Min) -> 216 Leistungszuschlag -> 0

* Belagsdaueruntergrenze -> 2 Belagsdauermitelwert -> 4 Belagsdauerobergrenze -> 6

Fallpauschale B

* LDFFP -> 666 TK -> 639 LK -> 27 BD-Zuschlag (Min) -> 266 Leistungszuschlag -> 0

* Belagsdaueruntergrenze -> 1 Belagsdauermitelwert -> 1.2 Belagsdauerobergrenze -> 2

HDG21.03

Toxische Wirkungen exogener Noxen

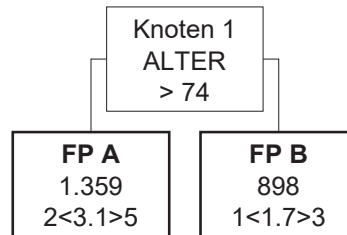

HDG21.03

Toxische Wirkungen exogener Noxen

Knoten 1

* Splitmerkmal für Fallpauschale A -> Alter

* Splitbedingung für Fallpauschale A -> > 74

Fallpauschale A

* LDFFP -> 1.359 TK -> 1.309 LK -> 50 BD-Zuschlag (Min) -> 211 Leistungszuschlag -> 0

* Belagsdaueruntergrenze -> 2 Belagsdauermitelwert -> 3.1 Belagsdauerobergrenze -> 5

Fallpauschale B

* LDFFP -> 898 TK -> 883 LK -> 15 BD-Zuschlag (Min) -> 260 Leistungszuschlag -> 0

* Belagsdaueruntergrenze -> 1 Belagsdauermitelwert -> 1.7 Belagsdauerobergrenze -> 3

HDG22.01

Schwerwiegende akute Zustände und Komplikationen

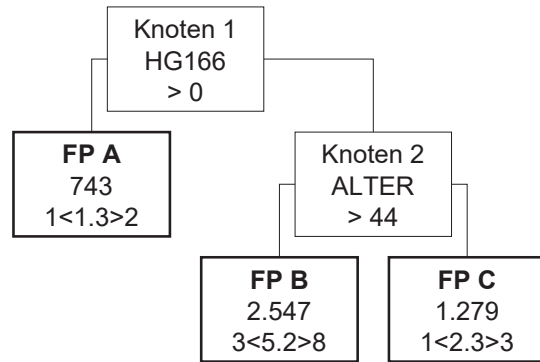

HDG22.01

Schwerwiegende akute Zustände und Komplikationen

Knoten 1

* Splitmerkmal für Fallpauschale A -> Hauptdiagnosen aus der Gruppe HG166

* Splitbedingung für Fallpauschale A -> >0

Fallpauschale A

* LDFP -> 743 TK -> 620 LK -> 123 BD-Zuschlag (Min) -> 238 Leistungszuschlag -> 0

* Belagsdaueruntergrenze -> 1 Belagsdauermitelwert -> 1.3 Belagsdauerobergrenze -> 2

Knoten 2

* Splitmerkmal für Fallpauschale B -> Alter

* Splitbedingung für Fallpauschale B -> > 44

Fallpauschale B

* LDFP -> 2.547 TK -> 2.435 LK -> 112 BD-Zuschlag (Min) -> 234 Leistungszuschlag -> 0

* Belagsdaueruntergrenze -> 3 Belagsdauermitelwert -> 5.2 Belagsdauerobergrenze -> 8

Fallpauschale C

* LDFP -> 1.279 TK -> 1.247 LK -> 32 BD-Zuschlag (Min) -> 271 Leistungszuschlag -> 0

* Belagsdaueruntergrenze -> 1 Belagsdauermitelwert -> 2.3 Belagsdauerobergrenze -> 3

HDG22.03

Tod und Todesursachen

FP A

501

1<1>1

HDG22.03

Tod und Todesursachen

Fallpauschale A

* LDFP -> 501 TK -> 490 LK -> 11 BD-Zuschlag (Min) -> 245 Leistungszuschlag -> 0

* Belagsdaueruntergrenze -> 1 Belagsdauermittelwert -> 1 Belagsdauerobergrenze -> 1

HDG22.04

Komplikationen nach Verletzungen und chirurgischen Eingriffen

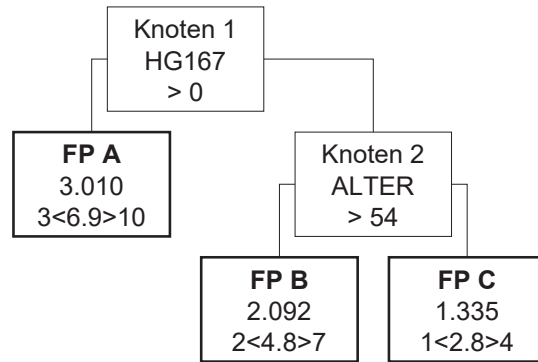

HDG22.04

Komplikationen nach Verletzungen und chirurgischen Eingriffen

Knoten 1

* Splitmerkmal für Fallpauschale A -> Hauptdiagnosen aus der Gruppe HG167

* Splitbedingung für Fallpauschale A -> >0

Fallpauschale A

* LDFFP -> 3.010 TK -> 2.911 LK -> 99 BD-Zuschlag (Min) -> 211 Leistungszuschlag -> 0

* Belagsdaueruntergrenze -> 3 Belagsdauermitelwert -> 6.9 Belagsdauerobergrenze -> 10

Knoten 2

* Splitmerkmal für Fallpauschale B -> Alter

* Splitbedingung für Fallpauschale B -> > 54

Fallpauschale B

* LDFFP -> 2.092 TK -> 2.025 LK -> 67 BD-Zuschlag (Min) -> 211 Leistungszuschlag -> 0

* Belagsdaueruntergrenze -> 2 Belagsdauermitelwert -> 4.8 Belagsdauerobergrenze -> 7

Fallpauschale C

* LDFFP -> 1.335 TK -> 1.306 LK -> 29 BD-Zuschlag (Min) -> 233 Leistungszuschlag -> 0

* Belagsdaueruntergrenze -> 1 Belagsdauermitelwert -> 2.8 Belagsdauerobergrenze -> 4

HDG22.05

Schädigungen durch äußere Einflüsse

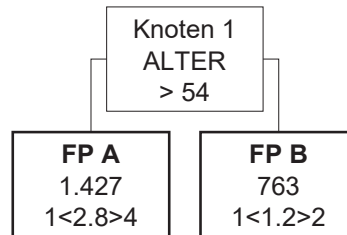

HDG22.05

Schädigungen durch äußere Einflüsse

Knoten 1

* Splitmerkmal für Fallpauschale A -> Alter

* Splitbedingung für Fallpauschale A -> > 54

Fallpauschale A

* LDFFP -> 1.427 TK -> 1.326 LK -> 101 BD-Zuschlag (Min) -> 237 Leistungszuschlag -> 0

* Belagsdaueruntergrenze -> 1 Belagsdauermittelwert -> 2.8 Belagsdauerobergrenze -> 4

Fallpauschale B

* LDFFP -> 763 TK -> 734 LK -> 29 BD-Zuschlag (Min) -> 306 Leistungszuschlag -> 0

* Belagsdaueruntergrenze -> 1 Belagsdauermittelwert -> 1.2 Belagsdauerobergrenze -> 2

HDG23.02

Verdacht auf Neoplasie

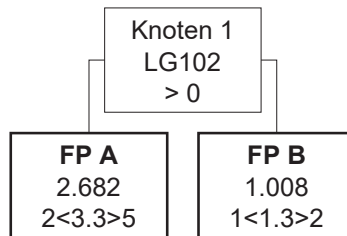

HDG23.02

Verdacht auf Neoplasie

Knoten 1

* Splitmerkmal für Fallpauschale A -> Medizinische Einzelleistungen (MEL) aus der Gruppe LG102

* Splitbedingung für Fallpauschale A -> > 0

Fallpauschale A

* LDFP -> 2.682 TK -> 1.695 LK -> 987 BD-Zuschlag (Min) -> 257 Leistungszuschlag -> 0

* Belagsdaueruntergrenze -> 2 Belagsdauermitelwert -> 3.3 Belagsdauerobergrenze -> 5

Fallpauschale B

* LDFP -> 1.008 TK -> 624 LK -> 384 BD-Zuschlag (Min) -> 240 Leistungszuschlag -> 0

* Belagsdaueruntergrenze -> 1 Belagsdauermitelwert -> 1.3 Belagsdauerobergrenze -> 2

HDG23.03

Andere Faktoren zur Inanspruchnahme des Gesundheitswesens

FP A
883
1<1.7>3

HDG23.03

Andere Faktoren zur Inanspruchnahme des Gesundheitswesens

Fallpauschale A

* LDFFP -> 883 TK -> 760 LK -> 123 BD-Zuschlag (Min) -> 224 Leistungszuschlag -> 0

* Belagsdaueruntergrenze -> 1 Belagsdauermittelwert -> 1.7 Belagsdauerobergrenze -> 3

HDG24.01

Chromosomenanomalien

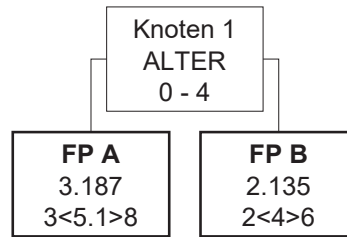

HDG24.01

Chromosomenanomalien

Knoten 1

* Splitmerkmal für Fallpauschale A -> Alter

* Splitbedingung für Fallpauschale A -> 0 - 4

Fallpauschale A

* LDFFP -> 3.187 TK -> 3.106 LK -> 81 BD-Zuschlag (Min) -> 305 Leistungszuschlag -> 0

* Belagsdaueruntergrenze -> 3 Belagsdauermitelwert -> 5.1 Belagsdauerobergrenze -> 8

Fallpauschale B

* LDFFP -> 2.135 TK -> 1.977 LK -> 158 BD-Zuschlag (Min) -> 247 Leistungszuschlag -> 0

* Belagsdaueruntergrenze -> 2 Belagsdauermitelwert -> 4 Belagsdauerobergrenze -> 6

HDG24.02

Andere kongenitale Anomalien

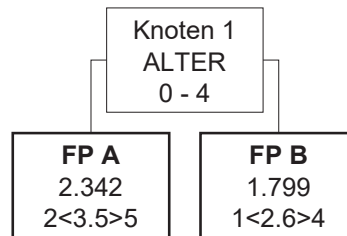

HDG24.02

Andere kongenitale Anomalien

Knoten 1

* Splitmerkmal für Fallpauschale A -> Alter

* Splitbedingung für Fallpauschale A -> 0 - 4

Fallpauschale A

* LDFFP -> 2.342 TK -> 2.143 LK -> 199 BD-Zuschlag (Min) -> 306 Leistungszuschlag -> 0

* Belagsdaueruntergrenze -> 2 Belagsdauermitelwert -> 3.5 Belagsdauerobergrenze -> 5

Fallpauschale B

* LDFFP -> 1.799 TK -> 1.358 LK -> 441 BD-Zuschlag (Min) -> 261 Leistungszuschlag -> 0

* Belagsdaueruntergrenze -> 1 Belagsdauermitelwert -> 2.6 Belagsdauerobergrenze -> 4

HDG24.03

Sonstige unspezifische Befunde

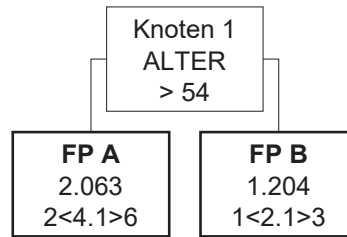

HDG24.03

Sonstige unspezifische Befunde

Knoten 1

* Splitmerkmal für Fallpauschale A -> Alter

* Splitbedingung für Fallpauschale A -> > 54

Fallpauschale A

* LDFP -> 2.063 TK -> 1.972 LK -> 91 BD-Zuschlag (Min) -> 240 Leistungszuschlag -> 0

* Belagsdaueruntergrenze -> 2 Belagsdauermitelwert -> 4.1 Belagsdauerobergrenze -> 6

Fallpauschale B

* LDFP -> 1.204 TK -> 1.122 LK -> 82 BD-Zuschlag (Min) -> 267 Leistungszuschlag -> 0

* Belagsdaueruntergrenze -> 1 Belagsdauermitelwert -> 2.1 Belagsdauerobergrenze -> 3

MEL01.01

Eingriffe an der Schädeldecke

FP A
11.013
5<17>26

MEL01.01

Eingriffe an der Schädeldecke

Faltpauschale A

* LDFP -> 11.013 TK -> 7.940 LK -> 3.073 BD-Zuschlag (Min) -> 234 Leistungszuschlag -> 1.156

* Belagsdaueruntergrenze -> 5 Belagsdauermittelwert -> 17 Belagsdauerobergrenze -> 26

MEL01.02

Eingriffe am Gehirnschädel und oberflächliche intrakranielle Eingriffe, stereotaktische Eingriffe

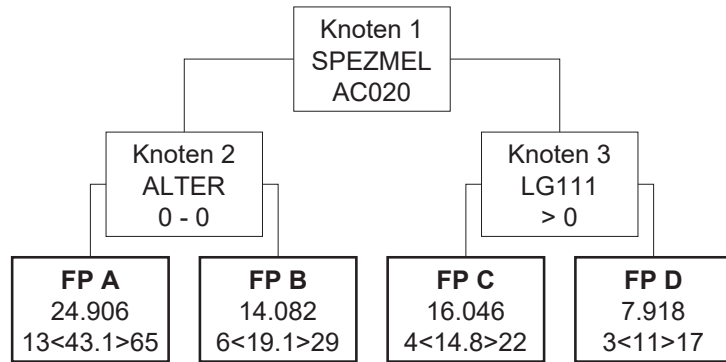

MEL01.02

Eingriffe am Gehirnschädel und oberflächliche intrakranielle Eingriffe, stereotaktische Eingriffe

Knoten 1

* Splitmerkmal für Knoten 2 -> Spezielle medizinische Einzelleistung

* Splitbedingung für Knoten 2 -> AC020 Anlage eines Ventrikelschunts (LE=je Sitzung)

Knoten 2

* Splitmerkmal für Fallpauschale A -> Alter

* Splitbedingung für Fallpauschale A -> 0 - 0

Knoten 3

* Splitmerkmal für Fallpauschale C -> Medizinische Einzelleistungen (MEL) aus der Gruppe LG111

* Splitbedingung für Fallpauschale C -> >0

Fallpauschale A

* LDFP -> 24.906 TK -> 21.618 LK -> 3.288 BD-Zuschlag (Min) -> 251 Leistungszuschlag -> 1.943

* Belagsdaueruntergrenze -> 13 Belagsdauermitelwert -> 43.1 Belagsdauerobergrenze -> 65

Fallpauschale B

* LDFP -> 14.082 TK -> 9.984 LK -> 4.098 BD-Zuschlag (Min) -> 261 Leistungszuschlag -> 2.126

* Belagsdaueruntergrenze -> 6 Belagsdauermitelwert -> 19.1 Belagsdauerobergrenze -> 29

Fallpauschale C

* LDFP -> 16.046 TK -> 6.675 LK -> 9.371 BD-Zuschlag (Min) -> 226 Leistungszuschlag -> 6.964

* Belagsdaueruntergrenze -> 4 Belagsdauermitelwert -> 14.8 Belagsdauerobergrenze -> 22

Fallpauschale D

* LDFP -> 7.918 TK -> 5.155 LK -> 2.763 BD-Zuschlag (Min) -> 234 Leistungszuschlag -> 1.227

* Belagsdaueruntergrenze -> 3 Belagsdauermitelwert -> 11 Belagsdauerobergrenze -> 17

MEL01.03

Tiefe intrakranielle Eingriffe I

FP A
12.981
4<14.1>21

MEL01.03

Tiefe intrakranielle Eingriffe I

Faltpauschale A

* LDFP -> 12.981 TK -> 6.698 LK -> 6.283 BD-Zuschlag (Min) -> 238 Leistungszuschlag -> 2.817

* Belagsdaueruntergrenze -> 4 Belagsdauermittelwert -> 14.1 Belagsdauerobergrenze -> 21

MEL01.04

Tiefe intrakranielle Eingriffe II

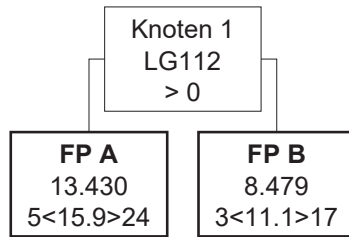

MEL01.04

Tiefe intrakranielle Eingriffe II

Knoten 1

* Splitmerkmal für Fallpauschale A -> Medizinische Einzelleistungen (MEL) aus der Gruppe LG112

* Splitbedingung für Fallpauschale A -> >0

Fallpauschale A

* LDFFP -> 13.430 TK -> 7.319 LK -> 6.111 BD-Zuschlag (Min) -> 230 Leistungszuschlag -> 2.780

* Belagsdaueruntergrenze -> 5 Belagsdauermittelwert -> 15.9 Belagsdauerobergrenze -> 24

Fallpauschale B

* LDFFP -> 8.479 TK -> 5.503 LK -> 2.976 BD-Zuschlag (Min) -> 248 Leistungszuschlag -> 1.229

* Belagsdaueruntergrenze -> 3 Belagsdauermittelwert -> 11.1 Belagsdauerobergrenze -> 17

MEL01.06

Laminektomien und Bandscheiben-Eingriffe / Eingriffe bei Sakralteratom

FP A
5.317
2<7.5>11

MEL01.06

Laminektomien und Bandscheiben-Eingriffe / Eingriffe bei Sakralteratom

Faltpauschale A

* LDFP -> 5.317 TK -> 2.956 LK -> 2.361 BD-Zuschlag (Min) -> 197 Leistungszuschlag -> 1.031

* Belagsdaueruntergrenze -> 2 Belagsdauermitelwert -> 7.5 Belagsdauerobergrenze -> 11

MEL01.07

Eingriffe am Rückenmark und seinen Hüllen

FP A
10.443
4<13.6>20

MEL01.07

Eingriffe am Rückenmark und seinen Hüllen

Faltpauschale A

* LDFP -> 10.443 TK -> 6.391 LK -> 4.052 BD-Zuschlag (Min) -> 235 Leistungszuschlag -> 1.713

* Belagsdaueruntergrenze -> 4 Belagsdauermitelwert -> 13.6 Belagsdauerobergrenze -> 20

MEL01.08

Funktionelle Eingriffe an Rückenmark, Nerven und vegetativem Nervensystem / Implantation von Pumpensystemen

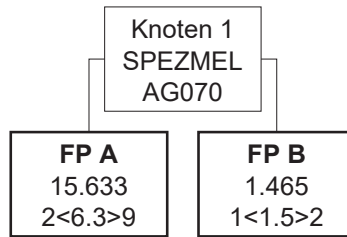

MEL01.08

Funktionelle Eingriffe an Rückenmark, Nerven und vegetativem Nervensystem / Implantation von Pumpensystemen

Knoten 1

* Splitmerkmal für Fallpauschale A -> Spezielle medizinische Einzelleistung

* Splitbedingung für Fallpauschale A -> AG070 Implantation eines Pumpensystems zur Schmerztherapie (LE=je Sitzung)

Fallpauschale A

* LDFFP -> 15.633 TK -> 2.783 LK -> 12.850 BD-Zuschlag (Min) -> 221 Leistungszuschlag -> 11.959

* Belagsdaueruntergrenze -> 2 Belagsdauermitelwert -> 6.3 Belagsdauerobergrenze -> 9

Fallpauschale B

* LDFFP -> 1.465 TK -> 519 LK -> 946 BD-Zuschlag (Min) -> 173 Leistungszuschlag -> 438

* Belagsdaueruntergrenze -> 1 Belagsdauermitelwert -> 1.5 Belagsdauerobergrenze -> 2

MEL01.09

Eingriffe zur Stabilisierung der Wirbelsäule I

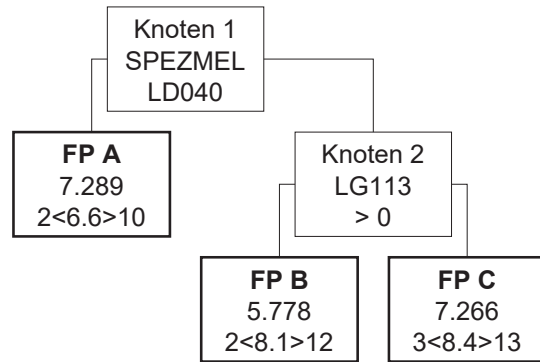

MEL01.09

Eingriffe zur Stabilisierung der Wirbelsäule I

Knoten 1

* Splitmerkmal für Fallpauschale A -> Spezielle medizinische Einzelleistung

* Splitbedingung für Fallpauschale A -> LD040 Implantation einer zervikalen Bandscheibenprothese (LE=je Sitzung)

Fallpauschale A

* LDFP -> 7.289 TK -> 2.376 LK -> 4.913 BD-Zuschlag (Min) -> 180 Leistungszuschlag -> 3.440

* Belagsdaueruntergrenze -> 2 Belagsdauermitelwert -> 6.6 Belagsdauerobergrenze -> 10

Knoten 2

* Splitmerkmal für Fallpauschale B -> Medizinische Einzelleistungen (MEL) aus der Gruppe LG113

* Splitbedingung für Fallpauschale B -> >0

Fallpauschale B

* LDFP -> 5.778 TK -> 3.310 LK -> 2.468 BD-Zuschlag (Min) -> 204 Leistungszuschlag -> 1.471

* Belagsdaueruntergrenze -> 2 Belagsdauermitelwert -> 8.1 Belagsdauerobergrenze -> 12

Fallpauschale C

* LDFP -> 7.266 TK -> 3.582 LK -> 3.684 BD-Zuschlag (Min) -> 213 Leistungszuschlag -> 1.998

* Belagsdaueruntergrenze -> 3 Belagsdauermitelwert -> 8.4 Belagsdauerobergrenze -> 13

MEL01.10

Eingriffe zur Stabilisierung der Wirbelsäule II

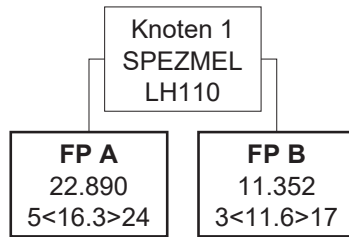

MEL01.10

Eingriffe zur Stabilisierung der Wirbelsäule II

Knoten 1

* Splitmerkmal für Fallpauschale A -> Spezielle medizinische Einzelleistung

* Splitbedingung für Fallpauschale A -> LH110 Langstreckige Osteosynthese an der Wirbelsäule (LE=je Sitzung)

Fallpauschale A

* LDFFP -> 22.890 TK -> 7.210 LK -> 15.680 BD-Zuschlag (Min) -> 221 Leistungszuschlag -> 13.505

* Belagsdaueruntergrenze -> 5 Belagsdauermitelwert -> 16.3 Belagsdauerobergrenze -> 24

Fallpauschale B

* LDFFP -> 11.352 TK -> 4.393 LK -> 6.959 BD-Zuschlag (Min) -> 189 Leistungszuschlag -> 5.086

* Belagsdaueruntergrenze -> 3 Belagsdauermitelwert -> 11.6 Belagsdauerobergrenze -> 17

MEL01.11

Zervikale Bandscheiben-Operation

FP A
5.217
2<6.6>10

MEL01.11

Zervikale Bandscheiben-Operation

Fallpauschale A

* LDFP -> 5.217 TK -> 2.489 LK -> 2.728 BD-Zuschlag (Min) -> 189 Leistungszuschlag -> 1.315

* Belagsdaueruntergrenze -> 2 Belagsdauermittelwert -> 6.6 Belagsdauerobergrenze -> 10

MEL01.12

Implantation von Elektroden zur Epilepsiediagnostik

FP A
14.764
5<16.3>24

MEL01.12

Implantation von Elektroden zur Epilepsiediagnostik

Fallpauschale A

* LDFP -> 14.764 TK -> 7.605 LK -> 7.159 BD-Zuschlag (Min) -> 233 Leistungszuschlag -> 3.418

* Belagsdaueruntergrenze -> 5 Belagsdauermitelwert -> 16.3 Belagsdauerobergrenze -> 24

MEL01.13

Implantation von Elektroden zur Hinterstrangstimulation und Stimulation peripherer Nerven

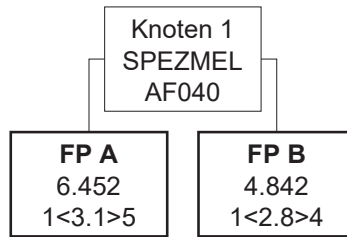

MEL01.13

Implantation von Elektroden zur Hinterstrangstimulation und Stimulation peripherer Nerven

Knoten 1

* Splitmerkmal für Fallpauschale A -> Spezielle medizinische Einzelleistung

* Splitbedingung für Fallpauschale A -> AF040 Elektrodenimplantation zur Neuromodulation, 8-polig (LE=je Applikation)

Fallpauschale A

* LDFP -> 6.452 TK -> 1.445 LK -> 5.007 BD-Zuschlag (Min) -> 233 Leistungszuschlag -> 3.864

* Belagsdaueruntergrenze -> 1 Belagsdauermitelwert -> 3.1 Belagsdauerobergrenze -> 5

Fallpauschale B

* LDFP -> 4.842 TK -> 1.307 LK -> 3.535 BD-Zuschlag (Min) -> 233 Leistungszuschlag -> 2.687

* Belagsdaueruntergrenze -> 1 Belagsdauermitelwert -> 2.8 Belagsdauerobergrenze -> 4

MEL01.14

Implantation von Elektroden zur Tiefenhirnstimulation

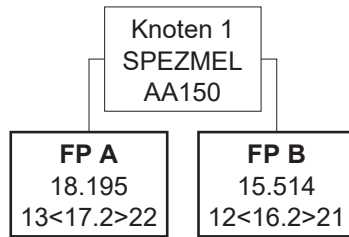

MEL01.14

Implantation von Elektroden zur Tiefenhirnstimulation

Knoten 1

* Splitmerkmal für Fallpauschale A -> Spezielle medizinische Einzelleistung

* Splitbedingung für Fallpauschale A -> AA150 Elektrodenimplantation zur Tiefenhirnstimulation, beidseitig (LE=je Sitzung)

Fallpauschale A

* LDFP -> 18.195 TK -> 8.024 LK -> 10.171 BD-Zuschlag (Min) -> 233 Leistungszuschlag -> 7.187

* Belagsdaueruntergrenze -> 13 Belagsdauermitelwert -> 17.2 Belagsdauerobergrenze -> 22

Fallpauschale B

* LDFP -> 15.514 TK -> 7.559 LK -> 7.955 BD-Zuschlag (Min) -> 233 Leistungszuschlag -> 5.692

* Belagsdaueruntergrenze -> 12 Belagsdauermitelwert -> 16.2 Belagsdauerobergrenze -> 21

MEL01.15

Implantation eines Impulsgenerators am Nervensystem

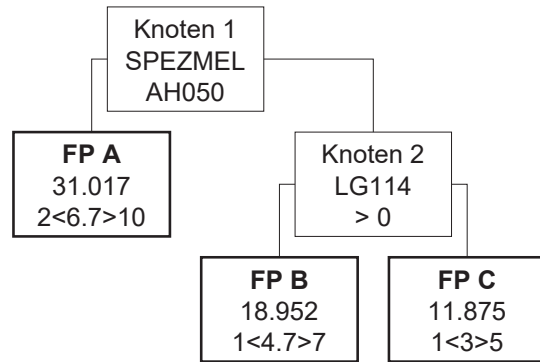

MEL01.15

Implantation eines Impulsgenerators am Nervensystem

Knoten 1

* Splitmerkmal für Fallpauschale A -> Spezielle medizinische Einzelleistung

* Splitbedingung für Fallpauschale A -> AH050 Implantation Impulsgenerator zur Neuromodulation – 16-polig, wiederaufladbar (LE=je Sitzung)

Fallpauschale A

* LDFP -> 31.017 TK -> 3.114 LK -> 27.903 BD-Zuschlag (Min) -> 232 Leistungszuschlag -> 26.893

* Belagsdaueruntergrenze -> 2 Belagsdauermitelwert -> 6.7 Belagsdauerobergrenze -> 10

Knoten 2

* Splitmerkmal für Fallpauschale B -> Medizinische Einzelleistungen (MEL) aus der Gruppe LG114

* Splitbedingung für Fallpauschale B -> >0

Fallpauschale B

* LDFP -> 18.952 TK -> 2.198 LK -> 16.754 BD-Zuschlag (Min) -> 234 Leistungszuschlag -> 15.920

* Belagsdaueruntergrenze -> 1 Belagsdauermitelwert -> 4.7 Belagsdauerobergrenze -> 7

Fallpauschale C

* LDFP -> 11.875 TK -> 1.401 LK -> 10.474 BD-Zuschlag (Min) -> 234 Leistungszuschlag -> 9.833

* Belagsdaueruntergrenze -> 1 Belagsdauermitelwert -> 3 Belagsdauerobergrenze -> 5

MEL01.16

Implantation eines Systems zur N. Vagusstimulation

FP A
15.462
1<3.2>5

MEL01.16

Implantation eines Systems zur N. Vagusstimulation

Fallpauschale A

* LDFP -> 15.462 TK -> 1.497 LK -> 13.965 BD-Zuschlag (Min) -> 234 Leistungszuschlag -> 12.872

* Belagsdaueruntergrenze -> 1 Belagsdauermitelwert -> 3.2 Belagsdauerobergrenze -> 5

MEL01.17

Minimal-invasive Eingriffe im Bereich der Wirbelsäule

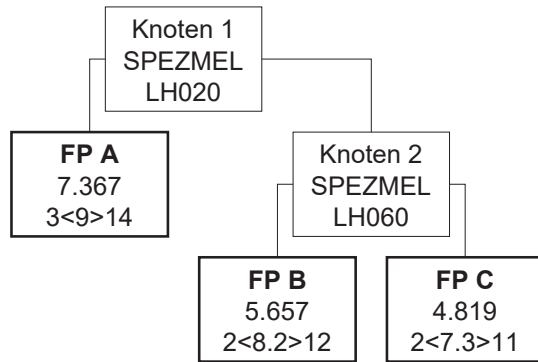

MEL01.17

Minimal-invasive Eingriffe im Bereich der Wirbelsäule

Knoten 1

* Splitmerkmal für Fallpauschale A -> Spezielle medizinische Einzelleistung

* Splitbedingung für Fallpauschale A -> LH020 Aufrichtung und Füllung des Wirbelkörpers durch perkutane Punktion (LE=je Sitzung)

Fallpauschale A

* LDFFP -> 7.367 TK -> 3.905 LK -> 3.462 BD-Zuschlag (Min) -> 217 Leistungszuschlag -> 2.291

* Belagsdaueruntergrenze -> 3 Belagsdauermitelwert -> 9 Belagsdauerobergrenze -> 14

Knoten 2

* Splitmerkmal für Fallpauschale B -> Spezielle medizinische Einzelleistung

* Splitbedingung für Fallpauschale B -> LH060 Mikroskopisch transspinale, bilaterale Dekompression des Spinalkanals (LE=je Sitzung)

Fallpauschale B

* LDFFP -> 5.657 TK -> 2.981 LK -> 2.676 BD-Zuschlag (Min) -> 182 Leistungszuschlag -> 1.199

* Belagsdaueruntergrenze -> 2 Belagsdauermitelwert -> 8.2 Belagsdauerobergrenze -> 12

Fallpauschale C

* LDFFP -> 4.819 TK -> 2.848 LK -> 1.971 BD-Zuschlag (Min) -> 195 Leistungszuschlag -> 1.210

* Belagsdaueruntergrenze -> 2 Belagsdauermitelwert -> 7.3 Belagsdauerobergrenze -> 11

MEL01.18

Komplexe Eingriffe an der Wirbelsäule

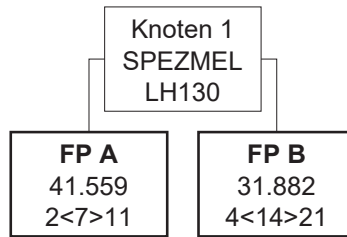

MEL01.18

Komplexe Eingriffe an der Wirbelsäule

Knoten 1

* Splitmerkmal für Fallpauschale A -> Spezielle medizinische Einzelleistung

* Splitbedingung für Fallpauschale A -> LH130 Implant. wachstumslenkender Magnetstäbe b. Wirbelsäulendeformität i. Wachstumsalter (LE=je Sitzung)

Fallpauschale A

* LDFFP -> 41.559 TK -> 3.094 LK -> 38.465 BD-Zuschlag (Min) -> 221 Leistungszuschlag -> 36.578

* Belagsdaueruntergrenze -> 2 Belagsdauermitelwert -> 7 Belagsdauerobergrenze -> 11

Fallpauschale B

* LDFFP -> 31.882 TK -> 6.188 LK -> 25.694 BD-Zuschlag (Min) -> 221 Leistungszuschlag -> 22.733

* Belagsdaueruntergrenze -> 4 Belagsdauermitelwert -> 14 Belagsdauerobergrenze -> 21

MEL02.01

Eingriffe an den peripheren Nerven

FP A
2.088
1<2.1>3

MEL02.01

Eingriffe an den peripheren Nerven

Fallpauschale A

* LDFP -> 2.088 TK -> 1.009 LK -> 1.079 BD-Zuschlag (Min) -> 240 Leistungszuschlag -> 516

* Belagsdaueruntergrenze -> 1 Belagsdauermittelwert -> 2.1 Belagsdauerobergrenze -> 3

MEL02.02

Funktionell-plastische Eingriffe mit Beteiligung der peripheren Nerven

FP A
5.055
2<6.1>9

MEL02.02

Funktionell-plastische Eingriffe mit Beteiligung der peripheren Nerven

Fallpauschale A

* LDFFP -> 5.055 TK -> 3.048 LK -> 2.007 BD-Zuschlag (Min) -> 250 Leistungszuschlag -> 1.006

* Belagsdaueruntergrenze -> 2 Belagsdauermitelwert -> 6.1 Belagsdauerobergrenze -> 9

MEL02.03

Kleine Eingriffe an Bindegewebe und Weichteilen

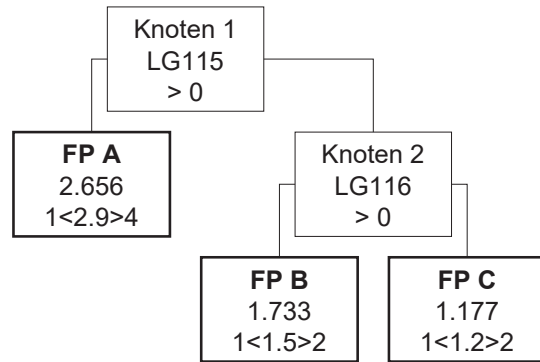

MEL02.03

Kleine Eingriffe an Bindegewebe und Weichteilen

Knoten 1

* Splitmerkmal für Fallpauschale A -> Medizinische Einzelleistungen (MEL) aus der Gruppe LG115

* Splitbedingung für Fallpauschale A -> >0

Fallpauschale A

* LDFFP -> 2.656 TK -> 1.399 LK -> 1.257 BD-Zuschlag (Min) -> 241 Leistungszuschlag -> 563

* Belagsdaueruntergrenze -> 1 Belagsdauermitelwert -> 2.9 Belagsdauerobergrenze -> 4

Knoten 2

* Splitmerkmal für Fallpauschale B -> Medizinische Einzelleistungen (MEL) aus der Gruppe LG116

* Splitbedingung für Fallpauschale B -> >0

Fallpauschale B

* LDFFP -> 1.733 TK -> 752 LK -> 981 BD-Zuschlag (Min) -> 251 Leistungszuschlag -> 425

* Belagsdaueruntergrenze -> 1 Belagsdauermitelwert -> 1.5 Belagsdauerobergrenze -> 2

Fallpauschale C

* LDFFP -> 1.177 TK -> 571 LK -> 606 BD-Zuschlag (Min) -> 238 Leistungszuschlag -> 222

* Belagsdaueruntergrenze -> 1 Belagsdauermitelwert -> 1.2 Belagsdauerobergrenze -> 2

MEL02.04
Plexuseingriffe

FP A
6.802
2<6.9>10

MEL02.04
Plexuseingriffe

Faltpauschale A

* LDFP -> 6.802 TK -> 2.782 LK -> 4.020 BD-Zuschlag (Min) -> 202 Leistungszuschlag -> 1.986

* Belagsdaueruntergrenze -> 2 Belagsdauermittelwert -> 6.9 Belagsdauerobergrenze -> 10

MEL03.01

Osteotomie, Resektion und Osteosynthese am Gesichtsschädel und Kiefer

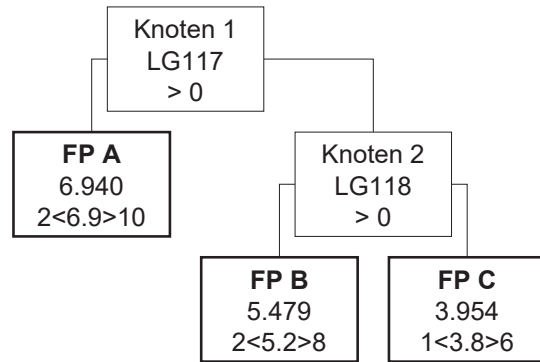

MEL03.01

Osteotomie, Resektion und Osteosynthese am Gesichtsschädel und Kiefer

Knoten 1

* Splitmerkmal für Fallpauschale A -> Medizinische Einzelleistungen (MEL) aus der Gruppe LG117

* Splitbedingung für Fallpauschale A -> >0

Fallpauschale A

* LDFFP -> 6.940 TK -> 4.095 LK -> 2.845 BD-Zuschlag (Min) -> 297 Leistungszuschlag -> 1.513

* Belagsdaueruntergrenze -> 2 Belagsdauermitelwert -> 6.9 Belagsdauerobergrenze -> 10

Knoten 2

* Splitmerkmal für Fallpauschale B -> Medizinische Einzelleistungen (MEL) aus der Gruppe LG118

* Splitbedingung für Fallpauschale B -> >0

Fallpauschale B

* LDFFP -> 5.479 TK -> 3.402 LK -> 2.077 BD-Zuschlag (Min) -> 327 Leistungszuschlag -> 1.079

* Belagsdaueruntergrenze -> 2 Belagsdauermitelwert -> 5.2 Belagsdauerobergrenze -> 8

Fallpauschale C

* LDFFP -> 3.954 TK -> 2.258 LK -> 1.696 BD-Zuschlag (Min) -> 297 Leistungszuschlag -> 866

* Belagsdaueruntergrenze -> 1 Belagsdauermitelwert -> 3.8 Belagsdauerobergrenze -> 6

MEL03.02

Rekonstruktive Eingriffe an Gesicht, Lippen und Mundhöhle

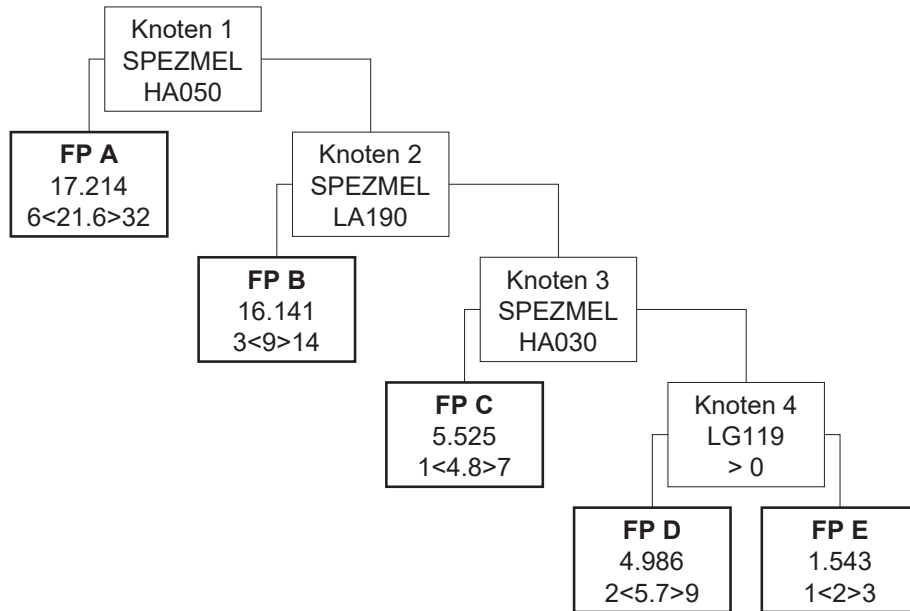

MEL03.02

Rekonstruktive Eingriffe an Gesicht, Lippen und Mundhöhle

Knoten 1

* Splitmerkmal für Fallpauschale A -> Spezielle medizinische Einzelleistung

* Splitbedingung für Fallpauschale A -> HA050 Gewebersatz oder Rekonstruktion mit freier Lappenplastik im Bereich der Mundhöhle (LE=je Sitzung)

Fallpauschale A

* LDFFP -> 17.214 TK -> 13.633 LK -> 3.581 BD-Zuschlag (Min) -> 316 Leistungszuschlag -> 1.756

* Belagsdaueruntergrenze -> 6 Belagsdauermitelwert -> 21.6 Belagsdauerobergrenze -> 32

Knoten 2

* Splitmerkmal für Fallpauschale B -> Spezielle medizinische Einzelleistung

* Splitbedingung für Fallpauschale B -> LA190 Rekonstruktion v. Defekten d. Gesichtsschädels m. pat.spezifischen Implantaten (PSI) (LE=je Sitzung)

Fallpauschale B

* LDFFP -> 16.141 TK -> 5.679 LK -> 10.462 BD-Zuschlag (Min) -> 316 Leistungszuschlag -> 8.353

* Belagsdaueruntergrenze -> 3 Belagsdauermitelwert -> 9 Belagsdauerobergrenze -> 14

Knoten 3

* Splitmerkmal für Fallpauschale C -> Spezielle medizinische Einzelleistung

* Splitbedingung für Fallpauschale C -> HA030 Lippenverschluss, Gaumenverschluss, Fistelverschluss (LE=je Sitzung)

Fallpauschale C

* LDFFP -> 5.525 TK -> 3.641 LK -> 1.884 BD-Zuschlag (Min) -> 379 Leistungszuschlag -> 939

* Belagsdaueruntergrenze -> 1 Belagsdauermitelwert -> 4.8 Belagsdauerobergrenze -> 7

Knoten 4

* Splitmerkmal für Fallpauschale D -> Medizinische Einzelleistungen (MEL) aus der Gruppe LG119

* Splitbedingung für Fallpauschale D -> >0

Fallpauschale D

* LDFFP -> 4.986 TK -> 3.311 LK -> 1.675 BD-Zuschlag (Min) -> 290 Leistungszuschlag -> 733

* Belagsdaueruntergrenze -> 2 Belagsdauermitelwert -> 5.7 Belagsdauerobergrenze -> 9

Fallpauschale E

* LDFFP -> 1.543 TK -> 971 LK -> 572 BD-Zuschlag (Min) -> 243 Leistungszuschlag -> 264

* Belagsdaueruntergrenze -> 1 Belagsdauermitelwert -> 2 Belagsdauerobergrenze -> 3

MEL03.03

Eingriff zur Korrektur von Deformitäten an Ober- und Unterkiefer

FP A
7.564
2<5.7>9

MEL03.03

Eingriff zur Korrektur von Deformitäten an Ober- und Unterkiefer

Faltpauschale A

* LDFP -> 7.564 TK -> 3.661 LK -> 3.903 BD-Zuschlag (Min) -> 321 Leistungszuschlag -> 2.178

* Belagsdaueruntergrenze -> 2 Belagsdauermitelwert -> 5.7 Belagsdauerobergrenze -> 9

MEL03.04

Eingriffe zur Korrektur kraniofazialer Deformitäten

FP A
7.872
2<7.4>11

MEL03.04

Eingriffe zur Korrektur kraniofazialer Deformitäten

Faltpauschale A

* LDFP -> 7.872 TK -> 4.676 LK -> 3.196 BD-Zuschlag (Min) -> 316 Leistungszuschlag -> 1.740

* Belagsdaueruntergrenze -> 2 Belagsdauermitelwert -> 7.4 Belagsdauerobergrenze -> 11

MEL04.01

Eingriffe am äußeren Ohr und Mittelohr, Eingriffe zur Versorgung einer Liquorrhoe

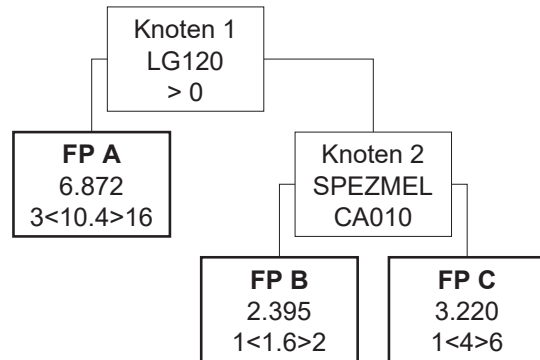

MEL04.01

Eingriffe am äußeren Ohr und Mittelohr, Eingriffe zur Versorgung einer Liquorrhoe

Knoten 1

* Splitmerkmal für Fallpauschale A -> Medizinische Einzelleistungen (MEL) aus der Gruppe LG120

* Splitbedingung für Fallpauschale A -> >0

Fallpauschale A

* LDFP -> 6.872 TK -> 4.804 LK -> 2.068 BD-Zuschlag (Min) -> 231 Leistungszuschlag -> 935

* Belagsdaueruntergrenze -> 3 Belagsdauermitelwert -> 10.4 Belagsdauerobergrenze -> 16

Knoten 2

* Splitmerkmal für Fallpauschale B -> Spezielle medizinische Einzelleistung

* Splitbedingung für Fallpauschale B -> CA010 Ohranlegeplastik (LE=je Seite)

Fallpauschale B

* LDFP -> 2.395 TK -> 932 LK -> 1.463 BD-Zuschlag (Min) -> 291 Leistungszuschlag -> 685

* Belagsdaueruntergrenze -> 1 Belagsdauermitelwert -> 1.6 Belagsdauerobergrenze -> 2

Fallpauschale C

* LDFP -> 3.220 TK -> 2.090 LK -> 1.130 BD-Zuschlag (Min) -> 261 Leistungszuschlag -> 551

* Belagsdaueruntergrenze -> 1 Belagsdauermitelwert -> 4 Belagsdauerobergrenze -> 6

MEL04.02

Eingriffe am intrakraniellen Innenohr

FP A
5.325
2<6.4>10

MEL04.02

Eingriffe am intrakraniellen Innenohr

Faltpauschale A

* LDFFP -> 5.325 TK -> 3.637 LK -> 1.688 BD-Zuschlag (Min) -> 284 Leistungszuschlag -> 804

* Belagsdaueruntergrenze -> 2 Belagsdauermitelwert -> 6.4 Belagsdauerobergrenze -> 10

MEL04.03

Eingriffe an der Nase und Nasennebenhöhlen

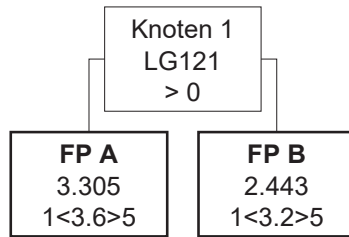

MEL04.03

Eingriffe an der Nase und Nasennebenhöhlen

Knoten 1

* Splitmerkmal für Fallpauschale A -> Medizinische Einzelleistungen (MEL) aus der Gruppe LG121

* Splitbedingung für Fallpauschale A -> >0

Fallpauschale A

* LDFFP -> 3.305 TK -> 1.877 LK -> 1.428 BD-Zuschlag (Min) -> 261 Leistungszuschlag -> 727

* Belagsdaueruntergrenze -> 1 Belagsdauermittelwert -> 3.6 Belagsdauerobergrenze -> 5

Fallpauschale B

* LDFFP -> 2.443 TK -> 1.583 LK -> 860 BD-Zuschlag (Min) -> 247 Leistungszuschlag -> 413

* Belagsdaueruntergrenze -> 1 Belagsdauermittelwert -> 3.2 Belagsdauerobergrenze -> 5

MEL04.04

Tonsillektomie, Adenotomie, Paracentese

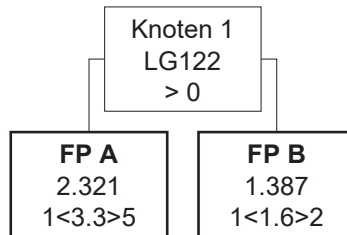

MEL04.04

Tonsillektomie, Adenotomie, Paracentese

Knoten 1

* Splitmerkmal für Fallpauschale A -> Medizinische Einzelleistungen (MEL) aus der Gruppe LG122

* Splitbedingung für Fallpauschale A -> >0

Fallpauschale A

* LDFFP -> 2.321 TK -> 1.783 LK -> 538 BD-Zuschlag (Min) -> 270 Leistungszuschlag -> 227

* Belagsdaueruntergrenze -> 1 Belagsdauermittelwert -> 3.3 Belagsdauerobergrenze -> 5

Fallpauschale B

* LDFFP -> 1.387 TK -> 992 LK -> 395 BD-Zuschlag (Min) -> 310 Leistungszuschlag -> 150

* Belagsdaueruntergrenze -> 1 Belagsdauermittelwert -> 1.6 Belagsdauerobergrenze -> 2

MEL04.05

Mikrochirurgische und endoskopische Eingriffe an den Nasennebenhöhlen

FP A
2.465
1<3.2>5

MEL04.05

Mikrochirurgische und endoskopische Eingriffe an den Nasennebenhöhlen

Fallpauschale A

* LDFP -> 2.465 TK -> 1.617 LK -> 848 BD-Zuschlag (Min) -> 253 Leistungszuschlag -> 389

* Belagsdaueruntergrenze -> 1 Belagsdauermittelwert -> 3.2 Belagsdauerobergrenze -> 5

MEL04.06

Eingriffe an den Speicheldrüsen

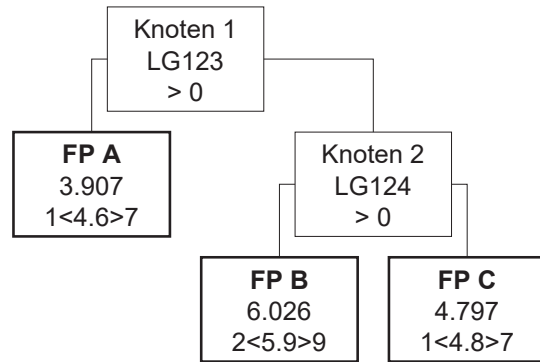

MEL04.06

Eingriffe an den Speicheldrüsen

Knoten 1

* Splitmerkmal für Fallpauschale A -> Medizinische Einzelleistungen (MEL) aus der Gruppe LG123

* Splitbedingung für Fallpauschale A -> >0

Fallpauschale A

* LDFFP -> 3.907 TK -> 2.379 LK -> 1.528 BD-Zuschlag (Min) -> 259 Leistungszuschlag -> 738

* Belagsdaueruntergrenze -> 1 Belagsdauermitelwert -> 4.6 Belagsdauerobergrenze -> 7

Knoten 2

* Splitmerkmal für Fallpauschale B -> Medizinische Einzelleistungen (MEL) aus der Gruppe LG124

* Splitbedingung für Fallpauschale B -> >0

Fallpauschale B

* LDFFP -> 6.026 TK -> 3.140 LK -> 2.886 BD-Zuschlag (Min) -> 266 Leistungszuschlag -> 1.446

* Belagsdaueruntergrenze -> 2 Belagsdauermitelwert -> 5.9 Belagsdauerobergrenze -> 9

Fallpauschale C

* LDFFP -> 4.797 TK -> 2.542 LK -> 2.255 BD-Zuschlag (Min) -> 265 Leistungszuschlag -> 1.137

* Belagsdaueruntergrenze -> 1 Belagsdauermitelwert -> 4.8 Belagsdauerobergrenze -> 7

MEL04.07

Komplexe Eingriffe am Hals und den oberen Atemwegen

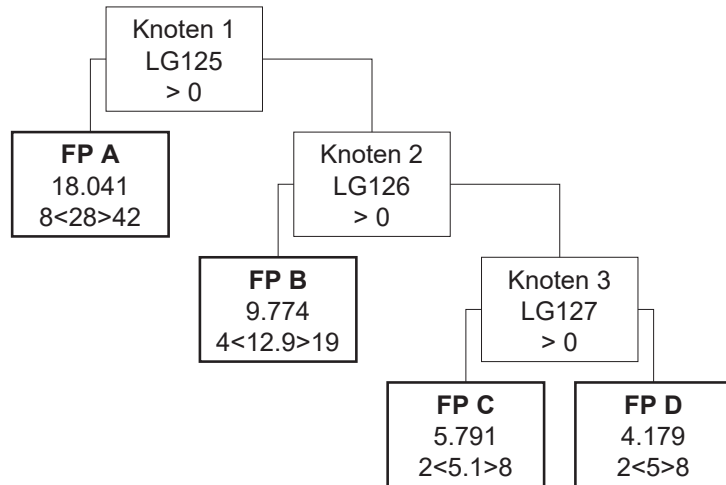

MEL04.07

Komplexe Eingriffe am Hals und den oberen Atemwegen

Knoten 1

* Splitmerkmal für Fallpauschale A -> Medizinische Einzelleistungen (MEL) aus der Gruppe LG125

* Splitbedingung für Fallpauschale A -> >0

Fallpauschale A

* LDFFP -> 18.041 TK -> 14.182 LK -> 3.859 BD-Zuschlag (Min) -> 253 Leistungszuschlag -> 1.780

* Belagsdaueruntergrenze -> 8 Belagsdauermitelwert -> 28 Belagsdauerobergrenze -> 42

Knoten 2

* Splitmerkmal für Fallpauschale B -> Medizinische Einzelleistungen (MEL) aus der Gruppe LG126

* Splitbedingung für Fallpauschale B -> >0

Fallpauschale B

* LDFFP -> 9.774 TK -> 7.259 LK -> 2.515 BD-Zuschlag (Min) -> 281 Leistungszuschlag -> 1.103

* Belagsdaueruntergrenze -> 4 Belagsdauermitelwert -> 12.9 Belagsdauerobergrenze -> 19

Knoten 3

* Splitmerkmal für Fallpauschale C -> Medizinische Einzelleistungen (MEL) aus der Gruppe LG127

* Splitbedingung für Fallpauschale C -> >0

Fallpauschale C

* LDFFP -> 5.791 TK -> 2.583 LK -> 3.208 BD-Zuschlag (Min) -> 253 Leistungszuschlag -> 1.847

* Belagsdaueruntergrenze -> 2 Belagsdauermitelwert -> 5.1 Belagsdauerobergrenze -> 8

Fallpauschale D

* LDFFP -> 4.179 TK -> 2.712 LK -> 1.467 BD-Zuschlag (Min) -> 271 Leistungszuschlag -> 681

* Belagsdaueruntergrenze -> 2 Belagsdauermitelwert -> 5 Belagsdauerobergrenze -> 8

MEL04.08

Eingriffe an den oberen Atemwegen

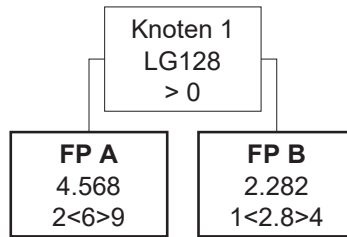

MEL04.08

Eingriffe an den oberen Atemwegen

Knoten 1

* Splitmerkmal für Fallpauschale A -> Medizinische Einzelleistungen (MEL) aus der Gruppe LG128

* Splitbedingung für Fallpauschale A -> >0

Fallpauschale A

* LDFFP -> 4.568 TK -> 3.376 LK -> 1.192 BD-Zuschlag (Min) -> 281 Leistungszuschlag -> 576

* Belagsdaueruntergrenze -> 2 Belagsdauermitelwert -> 6 Belagsdauerobergrenze -> 9

Fallpauschale B

* LDFFP -> 2.282 TK -> 1.538 LK -> 744 BD-Zuschlag (Min) -> 275 Leistungszuschlag -> 288

* Belagsdaueruntergrenze -> 1 Belagsdauermitelwert -> 2.8 Belagsdauerobergrenze -> 4

MEL04.09

Cochlearimplantat und elektronisches Mittelohrimplantat

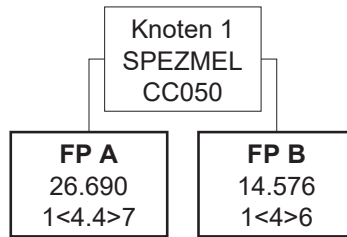

MEL04.09

Cochlearimplantat und elektronisches Mittelohrimplantat

Knoten 1

* Splitmerkmal für Fallpauschale A -> Spezielle medizinische Einzelleistung

* Splitbedingung für Fallpauschale A -> CC050 Implantation eines Cochlearimplantates (LE=je Seite)

Fallpauschale A

* LDFFP -> 26.690 TK -> 2.429 LK -> 24.261 BD-Zuschlag (Min) -> 276 Leistungszuschlag -> 22.286

* Belagsdaueruntergrenze -> 1 Belagsdauermittelwert -> 4.4 Belagsdauerobergrenze -> 7

Fallpauschale B

* LDFFP -> 14.576 TK -> 1.924 LK -> 12.652 BD-Zuschlag (Min) -> 241 Leistungszuschlag -> 11.588

* Belagsdaueruntergrenze -> 1 Belagsdauermittelwert -> 4 Belagsdauerobergrenze -> 6

MEL04.10

Eingriffe an der Schilddrüse und Nebenschilddrüse

FP A
4.214
1<3.9>6

MEL04.10

Eingriffe an der Schilddrüse und Nebenschilddrüse

Faltpauschale A

* LDFP -> 4.214 TK -> 1.964 LK -> 2.250 BD-Zuschlag (Min) -> 252 Leistungszuschlag -> 1.277

* Belagsdaueruntergrenze -> 1 Belagsdauermitelwert -> 3.9 Belagsdauerobergrenze -> 6

MEL05.01

Eingriffe am Ösophagus, Magen und Zwerchfell

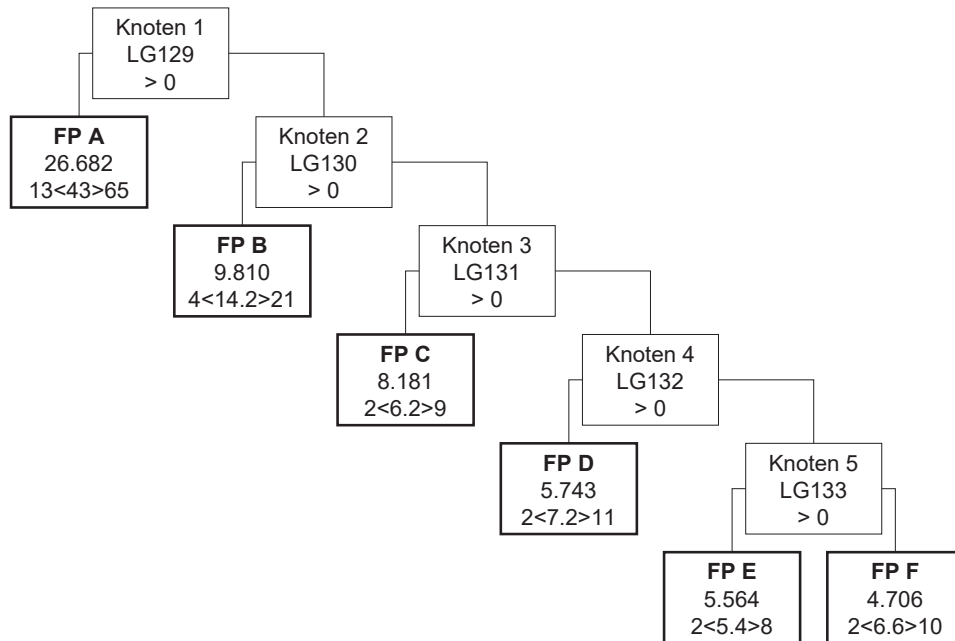

MEL05.01

Eingriffe am Ösophagus, Magen und Zwerchfell

Knoten 1

* Splitmerkmal für Fallpauschale A -> Medizinische Einzelleistungen (MEL) aus der Gruppe LG129

* Splitbedingung für Fallpauschale A -> >0

Fallpauschale A

* LDFFP -> 26.682 TK -> 23.213 LK -> 3.469 BD-Zuschlag (Min) -> 270 Leistungszuschlag -> 1.334

* Belagsdaueruntergrenze -> 13 Belagsdauermitelwert -> 43 Belagsdauerobergrenze -> 65

Knoten 2

* Splitmerkmal für Fallpauschale B -> Medizinische Einzelleistungen (MEL) aus der Gruppe LG130

* Splitbedingung für Fallpauschale B -> >0

Fallpauschale B

* LDFFP -> 9.810 TK -> 7.662 LK -> 2.148 BD-Zuschlag (Min) -> 270 Leistungszuschlag -> 1.020

* Belagsdaueruntergrenze -> 4 Belagsdauermitelwert -> 14.2 Belagsdauerobergrenze -> 21

Knoten 3

* Splitmerkmal für Fallpauschale C -> Medizinische Einzelleistungen (MEL) aus der Gruppe LG131

* Splitbedingung für Fallpauschale C -> >0

Fallpauschale C

* LDFFP -> 8.181 TK -> 3.297 LK -> 4.884 BD-Zuschlag (Min) -> 266 Leistungszuschlag -> 3.861

* Belagsdaueruntergrenze -> 2 Belagsdauermitelwert -> 6.2 Belagsdauerobergrenze -> 9

Knoten 4

* Splitmerkmal für Fallpauschale D -> Medizinische Einzelleistungen (MEL) aus der Gruppe LG132

* Splitbedingung für Fallpauschale D -> >0

Fallpauschale D

* LDFFP -> 5.743 TK -> 3.147 LK -> 2.596 BD-Zuschlag (Min) -> 219 Leistungszuschlag -> 1.378

* Belagsdaueruntergrenze -> 2 Belagsdauermitelwert -> 7.2 Belagsdauerobergrenze -> 11

Knoten 5

* Splitmerkmal für Fallpauschale E -> Medizinische Einzelleistungen (MEL) aus der Gruppe LG133

* Splitbedingung für Fallpauschale E -> >0

Fallpauschale E

* LDFFP -> 5.564 TK -> 2.621 LK -> 2.943 BD-Zuschlag (Min) -> 243 Leistungszuschlag -> 2.020

* Belagsdaueruntergrenze -> 2 Belagsdauermitelwert -> 5.4 Belagsdauerobergrenze -> 8

Fallpauschale F

* LDFFP -> 4.706 TK -> 3.200 LK -> 1.506 BD-Zuschlag (Min) -> 242 Leistungszuschlag -> 692

* Belagsdaueruntergrenze -> 2 Belagsdauermitelwert -> 6.6 Belagsdauerobergrenze -> 10

MEL05.02
Ösophagusresektion

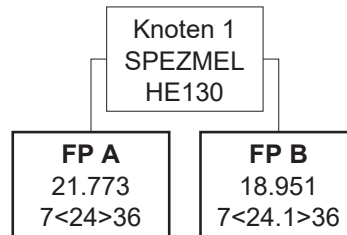

MEL05.02
Ösophagusresektion

Knoten 1

* Splitmerkmal für Fallpauschale A -> Spezielle medizinische Einzelleistung

* Splitbedingung für Fallpauschale A -> HE130 Resektion des Ösophagus – abdomino-thorakal (LE=je Sitzung)

Fallpauschale A

* LDFFP -> 21.773 TK -> 12.302 LK -> 9.471 BD-Zuschlag (Min) -> 256 Leistungszuschlag -> 5.421

* Belagsdaueruntergrenze -> 7 Belagsdauermittelwert -> 24 Belagsdauerobergrenze -> 36

Fallpauschale B

* LDFFP -> 18.951 TK -> 11.427 LK -> 7.524 BD-Zuschlag (Min) -> 237 Leistungszuschlag -> 4.207

* Belagsdaueruntergrenze -> 7 Belagsdauermittelwert -> 24.1 Belagsdauerobergrenze -> 36

MEL05.03
Magenteilresektion

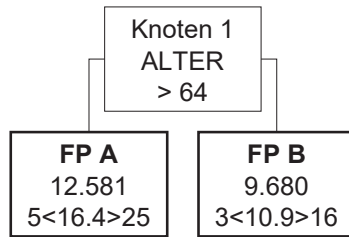

MEL05.03
Magenteilresektion

Knoten 1

* Splitmerkmal für Fallpauschale A -> Alter

* Splitbedingung für Fallpauschale A -> > 64

Fallpauschale A

* LDFP -> 12.581 TK -> 8.294 LK -> 4.287 BD-Zuschlag (Min) -> 253 Leistungszuschlag -> 2.457

* Belagsdaueruntergrenze -> 5 Belagsdauermitelwert -> 16.4 Belagsdauerobergrenze -> 25

Fallpauschale B

* LDFP -> 9.680 TK -> 5.812 LK -> 3.868 BD-Zuschlag (Min) -> 267 Leistungszuschlag -> 2.341

* Belagsdaueruntergrenze -> 3 Belagsdauermitelwert -> 10.9 Belagsdauerobergrenze -> 16

MEL05.04

Totale und subtotale Gastrektomie

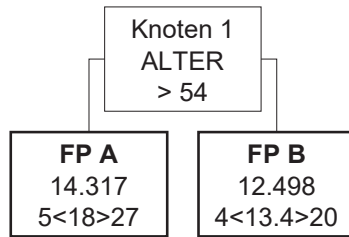

MEL05.04

Totale und subtotale Gastrektomie

Knoten 1

* Splitmerkmal für Fallpauschale A -> Alter

* Splitbedingung für Fallpauschale A -> > 54

Fallpauschale A

* LDFFP -> 14.317 TK -> 8.674 LK -> 5.643 BD-Zuschlag (Min) -> 241 Leistungszuschlag -> 3.371

* Belagsdaueruntergrenze -> 5 Belagsdauermittelwert -> 18 Belagsdauerobergrenze -> 27

Fallpauschale B

* LDFFP -> 12.498 TK -> 6.914 LK -> 5.584 BD-Zuschlag (Min) -> 258 Leistungszuschlag -> 3.334

* Belagsdaueruntergrenze -> 4 Belagsdauermittelwert -> 13.4 Belagsdauerobergrenze -> 20

MEL05.05
Cholezystektomie

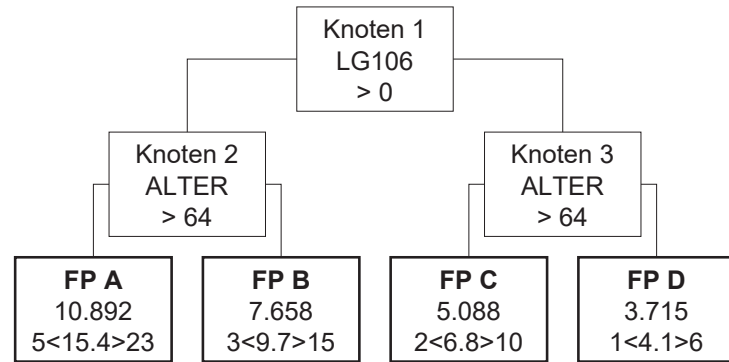

MEL05.05
Cholezystektomie

Knoten 1

* Splitmerkmal für Knoten 2 -> Medizinische Einzelleistungen (MEL) aus der Gruppe LG106

* Splitbedingung für Knoten 2 -> >0

Knoten 2

* Splitmerkmal für Fallpauschale A -> Alter

* Splitbedingung für Fallpauschale A -> > 64

Knoten 3

* Splitmerkmal für Fallpauschale C -> Alter

* Splitbedingung für Fallpauschale C -> > 64

Fallpauschale A

* LDFFP -> 10.892 TK -> 7.799 LK -> 3.093 BD-Zuschlag (Min) -> 253 Leistungszuschlag -> 926

* Belagsdaueruntergrenze -> 5 Belagsdauermitelwert -> 15.4 Belagsdauerobergrenze -> 23

Fallpauschale B

* LDFFP -> 7.658 TK -> 4.832 LK -> 2.826 BD-Zuschlag (Min) -> 249 Leistungszuschlag -> 904

* Belagsdaueruntergrenze -> 3 Belagsdauermitelwert -> 9.7 Belagsdauerobergrenze -> 15

Fallpauschale C

* LDFFP -> 5.088 TK -> 3.338 LK -> 1.750 BD-Zuschlag (Min) -> 245 Leistungszuschlag -> 906

* Belagsdaueruntergrenze -> 2 Belagsdauermitelwert -> 6.8 Belagsdauerobergrenze -> 10

Fallpauschale D

* LDFFP -> 3.715 TK -> 2.066 LK -> 1.649 BD-Zuschlag (Min) -> 252 Leistungszuschlag -> 888

* Belagsdaueruntergrenze -> 1 Belagsdauermitelwert -> 4.1 Belagsdauerobergrenze -> 6

MEL05.06

Eingriffe am Gallengangsystem

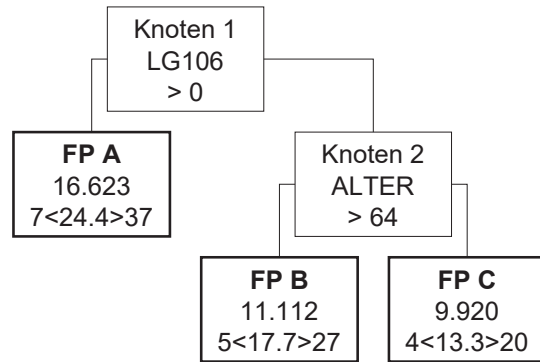

MEL05.06

Eingriffe am Gallengangsystem

Knoten 1

* Splitmerkmal für Fallpauschale A -> Medizinische Einzelleistungen (MEL) aus der Gruppe LG106

* Splitbedingung für Fallpauschale A -> >0

Fallpauschale A

* LDFFP -> 16.623 TK -> 12.052 LK -> 4.571 BD-Zuschlag (Min) -> 247 Leistungszuschlag -> 1.346

* Belagsdaueruntergrenze -> 7 Belagsdauermitelwert -> 24.4 Belagsdauerobergrenze -> 37

Knoten 2

* Splitmerkmal für Fallpauschale B -> Alter

* Splitbedingung für Fallpauschale B -> > 64

Fallpauschale B

* LDFFP -> 11.112 TK -> 8.267 LK -> 2.845 BD-Zuschlag (Min) -> 234 Leistungszuschlag -> 1.378

* Belagsdaueruntergrenze -> 5 Belagsdauermitelwert -> 17.7 Belagsdauerobergrenze -> 27

Fallpauschale C

* LDFFP -> 9.920 TK -> 7.004 LK -> 2.916 BD-Zuschlag (Min) -> 263 Leistungszuschlag -> 1.428

* Belagsdaueruntergrenze -> 4 Belagsdauermitelwert -> 13.3 Belagsdauerobergrenze -> 20

MEL05.07

Eingriffe an Milz, Leber, Duodenum und Pankreas

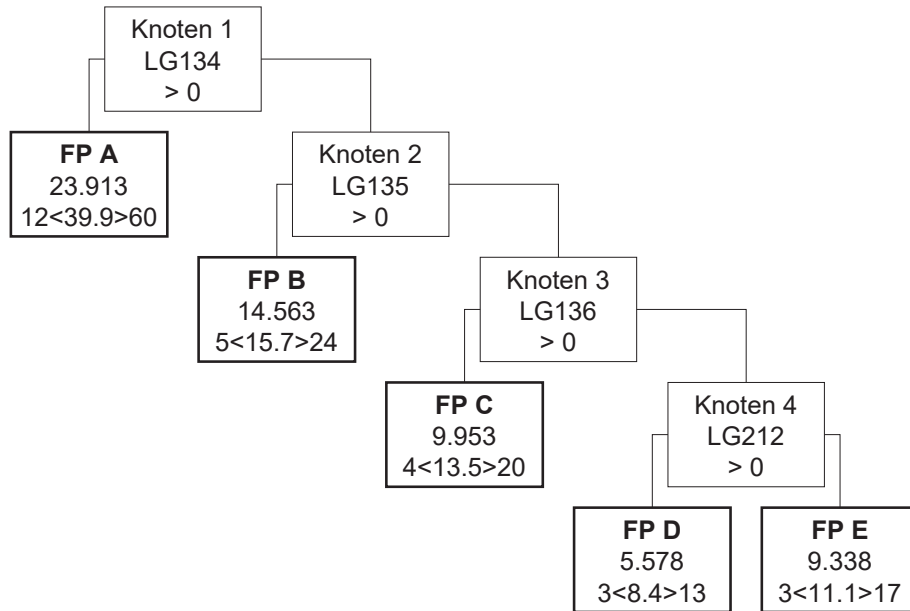

MEL05.07

Eingriffe an Milz, Leber, Duodenum und Pankreas

Knoten 1

* Splitmerkmal für Fallpauschale A -> Medizinische Einzelleistungen (MEL) aus der Gruppe LG134

* Splitbedingung für Fallpauschale A -> >0

Fallpauschale A

* LDFFP -> 23.913 TK -> 20.173 LK -> 3.740 BD-Zuschlag (Min) -> 253 Leistungszuschlag -> 1.028

* Belagsdaueruntergrenze -> 12 Belagsdauermitelwert -> 39.9 Belagsdauerobergrenze -> 60

Knoten 2

* Splitmerkmal für Fallpauschale B -> Medizinische Einzelleistungen (MEL) aus der Gruppe LG135

* Splitbedingung für Fallpauschale B -> >0

Fallpauschale B

* LDFFP -> 14.563 TK -> 8.830 LK -> 5.733 BD-Zuschlag (Min) -> 281 Leistungszuschlag -> 3.124

* Belagsdaueruntergrenze -> 5 Belagsdauermitelwert -> 15.7 Belagsdauerobergrenze -> 24

Knoten 3

* Splitmerkmal für Fallpauschale C -> Medizinische Einzelleistungen (MEL) aus der Gruppe LG136

* Splitbedingung für Fallpauschale C -> >0

Fallpauschale C

* LDFFP -> 9.953 TK -> 6.764 LK -> 3.189 BD-Zuschlag (Min) -> 251 Leistungszuschlag -> 1.616

* Belagsdaueruntergrenze -> 4 Belagsdauermitelwert -> 13.5 Belagsdauerobergrenze -> 20

Knoten 4

* Splitmerkmal für Fallpauschale D -> Medizinische Einzelleistungen (MEL) aus der Gruppe LG212

* Splitbedingung für Fallpauschale D -> >0

Fallpauschale D

* LDFFP -> 5.578 TK -> 4.302 LK -> 1.276 BD-Zuschlag (Min) -> 256 Leistungszuschlag -> 662

* Belagsdaueruntergrenze -> 3 Belagsdauermitelwert -> 8.4 Belagsdauerobergrenze -> 13

Fallpauschale E

* LDFFP -> 9.338 TK -> 5.820 LK -> 3.518 BD-Zuschlag (Min) -> 262 Leistungszuschlag -> 1.963

* Belagsdaueruntergrenze -> 3 Belagsdauermitelwert -> 11.1 Belagsdauerobergrenze -> 17

MEL05.08

Eingriffe am Pankreas

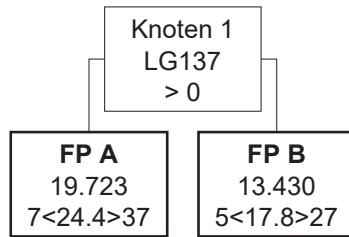

MEL05.08

Eingriffe am Pankreas

Knoten 1

* Splitmerkmal für Fallpauschale A -> Medizinische Einzelleistungen (MEL) aus der Gruppe LG137

* Splitbedingung für Fallpauschale A -> >0

Fallpauschale A

* LDFFP -> 19.723 TK -> 12.268 LK -> 7.455 BD-Zuschlag (Min) -> 251 Leistungszuschlag -> 3.984

* Belagsdaueruntergrenze -> 7 Belagsdauermitelwert -> 24.4 Belagsdauerobergrenze -> 37

Fallpauschale B

* LDFFP -> 13.430 TK -> 9.132 LK -> 4.298 BD-Zuschlag (Min) -> 257 Leistungszuschlag -> 2.297

* Belagsdaueruntergrenze -> 5 Belagsdauermitelwert -> 17.8 Belagsdauerobergrenze -> 27

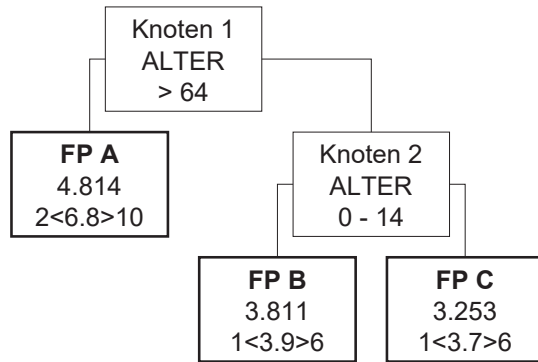

Knoten 1

* Splitmerkmal für Fallpauschale A -> Alter

* Splitbedingung für Fallpauschale A -> > 64

Fallpauschale A

* LDFP -> 4.814 TK -> 3.461 LK -> 1.353 BD-Zuschlag (Min) -> 254 Leistungszuschlag -> 669

* Belagsdaueruntergrenze -> 2 Belagsdauermitelwert -> 6.8 Belagsdauerobergrenze -> 10

Knoten 2

* Splitmerkmal für Fallpauschale B -> Alter

* Splitbedingung für Fallpauschale B -> 0 - 14

Fallpauschale B

* LDFP -> 3.811 TK -> 2.710 LK -> 1.101 BD-Zuschlag (Min) -> 347 Leistungszuschlag -> 572

* Belagsdaueruntergrenze -> 1 Belagsdauermitelwert -> 3.9 Belagsdauerobergrenze -> 6

Fallpauschale C

* LDFP -> 3.253 TK -> 1.978 LK -> 1.275 BD-Zuschlag (Min) -> 267 Leistungszuschlag -> 699

* Belagsdaueruntergrenze -> 1 Belagsdauermitelwert -> 3.7 Belagsdauerobergrenze -> 6

MEL06.02

Eingriffe an Dünndarm und Dickdarm

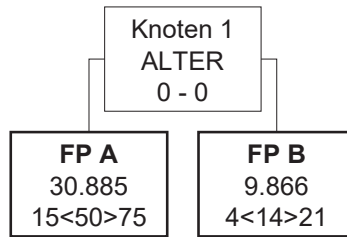

MEL06.02

Eingriffe an Dünndarm und Dickdarm

Knoten 1

* Splitmerkmal für Fallpauschale A -> Alter

* Splitbedingung für Fallpauschale A -> 0 - 0

Fallpauschale A

* LDFFP -> 30.885 TK -> 28.352 LK -> 2.533 BD-Zuschlag (Min) -> 284 Leistungszuschlag -> 1.205

* Belagsdaueruntergrenze -> 15 Belagsdauermitelwert -> 50 Belagsdauerobergrenze -> 75

Fallpauschale B

* LDFFP -> 9.866 TK -> 7.291 LK -> 2.575 BD-Zuschlag (Min) -> 260 Leistungszuschlag -> 1.292

* Belagsdaueruntergrenze -> 4 Belagsdauermitelwert -> 14 Belagsdauerobergrenze -> 21

MEL06.03

Eingriffe an Dickdarm und Rektum

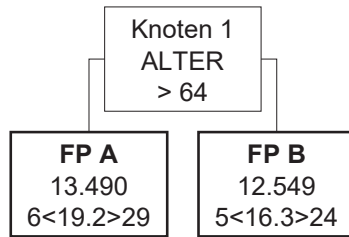

MEL06.03

Eingriffe an Dickdarm und Rektum

Knoten 1

* Splitmerkmal für Fallpauschale A -> Alter

* Splitbedingung für Fallpauschale A -> > 64

Fallpauschale A

* LDFFP -> 13.490 TK -> 9.767 LK -> 3.723 BD-Zuschlag (Min) -> 254 Leistungszuschlag -> 2.037

* Belagsdaueruntergrenze -> 6 Belagsdauermittelwert -> 19.2 Belagsdauerobergrenze -> 29

Fallpauschale B

* LDFFP -> 12.549 TK -> 8.759 LK -> 3.790 BD-Zuschlag (Min) -> 269 Leistungszuschlag -> 2.058

* Belagsdaueruntergrenze -> 5 Belagsdauermittelwert -> 16.3 Belagsdauerobergrenze -> 24

MEL06.04

Komplexe Eingriffe an Dickdarm und Rektum

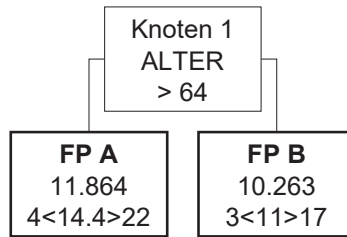

MEL06.04

Komplexe Eingriffe an Dickdarm und Rektum

Knoten 1

* Splitmerkmal für Fallpauschale A -> Alter

* Splitbedingung für Fallpauschale A -> > 64

Fallpauschale A

* LDFFP -> 11.864 TK -> 7.165 LK -> 4.699 BD-Zuschlag (Min) -> 249 Leistungszuschlag -> 2.791

* Belagsdaueruntergrenze -> 4 Belagsdauermitelwert -> 14.4 Belagsdauerobergrenze -> 22

Fallpauschale B

* LDFFP -> 10.263 TK -> 5.637 LK -> 4.626 BD-Zuschlag (Min) -> 256 Leistungszuschlag -> 2.831

* Belagsdaueruntergrenze -> 3 Belagsdauermitelwert -> 11 Belagsdauerobergrenze -> 17

MEL06.05

Eingriffe an der Bauchwand, Laparotomie

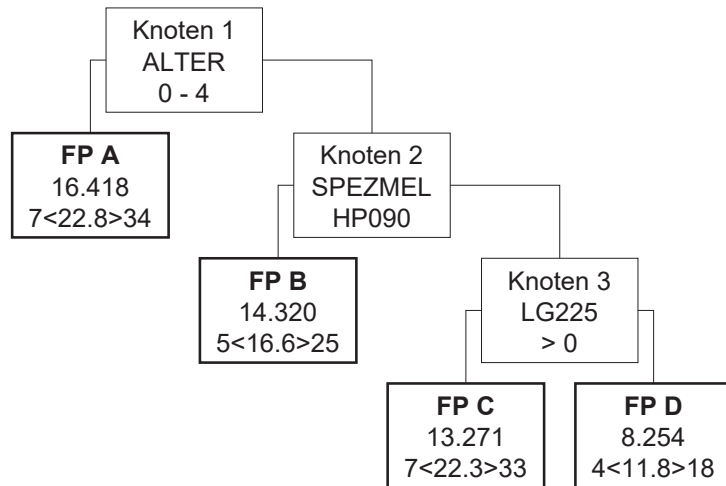

MEL06.05

Eingriffe an der Bauchwand, Laparotomie

Knoten 1

* Splitmerkmal für Fallpauschale A -> Alter

* Splitbedingung für Fallpauschale A -> 0 - 4

Fallpauschale A

* LDFFP -> 16.418 TK -> 14.464 LK -> 1.954 BD-Zuschlag (Min) -> 317 Leistungszuschlag -> 1.018

* Belagsdaueruntergrenze -> 7 Belagsdauermitelwert -> 22.8 Belagsdauerobergrenze -> 34

Knoten 2

* Splitmerkmal für Fallpauschale B -> Spezielle medizinische Einzelleistung

* Splitbedingung für Fallpauschale B -> HP090 Radikale Peritonektomie (LE=je Sitzung)

Fallpauschale B

* LDFFP -> 14.320 TK -> 8.735 LK -> 5.585 BD-Zuschlag (Min) -> 263 Leistungszuschlag -> 3.695

* Belagsdaueruntergrenze -> 5 Belagsdauermitelwert -> 16.6 Belagsdauerobergrenze -> 25

Knoten 3

* Splitmerkmal für Fallpauschale C -> Medizinische Einzelleistungen (MEL) aus der Gruppe LG225

* Splitbedingung für Fallpauschale C -> >0

Fallpauschale C

* LDFFP -> 13.271 TK -> 11.838 LK -> 1.433 BD-Zuschlag (Min) -> 265 Leistungszuschlag -> 664

* Belagsdaueruntergrenze -> 7 Belagsdauermitelwert -> 22.3 Belagsdauerobergrenze -> 33

Fallpauschale D

* LDFFP -> 8.254 TK -> 6.207 LK -> 2.047 BD-Zuschlag (Min) -> 263 Leistungszuschlag -> 999

* Belagsdaueruntergrenze -> 4 Belagsdauermitelwert -> 11.8 Belagsdauerobergrenze -> 18

MEL06.06

Eingriffe bei Bauchwandhernien, Leistenhernien beim Kind

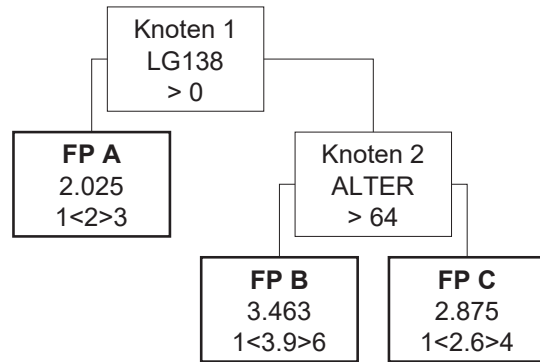

MEL06.06

Eingriffe bei Bauchwandhernien, Leistenhernien beim Kind

Knoten 1

* Splitmerkmal für Fallpauschale A -> Medizinische Einzelleistungen (MEL) aus der Gruppe LG138

* Splitbedingung für Fallpauschale A -> >0

Fallpauschale A

* LDFFP -> 2.025 TK -> 1.174 LK -> 851 BD-Zuschlag (Min) -> 294 Leistungszuschlag -> 352

* Belagsdaueruntergrenze -> 1 Belagsdauermitelwert -> 2 Belagsdauerobergrenze -> 3

Knoten 2

* Splitmerkmal für Fallpauschale B -> Alter

* Splitbedingung für Fallpauschale B -> > 64

Fallpauschale B

* LDFFP -> 3.463 TK -> 1.987 LK -> 1.476 BD-Zuschlag (Min) -> 255 Leistungszuschlag -> 832

* Belagsdaueruntergrenze -> 1 Belagsdauermitelwert -> 3.9 Belagsdauerobergrenze -> 6

Fallpauschale C

* LDFFP -> 2.875 TK -> 1.382 LK -> 1.493 BD-Zuschlag (Min) -> 266 Leistungszuschlag -> 866

* Belagsdaueruntergrenze -> 1 Belagsdauermitelwert -> 2.6 Belagsdauerobergrenze -> 4

MEL06.08

Komplexe Eingriffe an Rektum und Anus

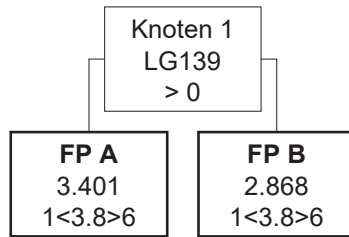

MEL06.08

Komplexe Eingriffe an Rektum und Anus

Knoten 1

* Splitmerkmal für Fallpauschale A -> Medizinische Einzelleistungen (MEL) aus der Gruppe LG139

* Splitbedingung für Fallpauschale A -> >0

Fallpauschale A

* LDFFP -> 3.401 TK -> 2.177 LK -> 1.224 BD-Zuschlag (Min) -> 286 Leistungszuschlag -> 619

* Belagsdaueruntergrenze -> 1 Belagsdauermittelwert -> 3.8 Belagsdauerobergrenze -> 6

Fallpauschale B

* LDFFP -> 2.868 TK -> 1.813 LK -> 1.055 BD-Zuschlag (Min) -> 239 Leistungszuschlag -> 508

* Belagsdaueruntergrenze -> 1 Belagsdauermittelwert -> 3.8 Belagsdauerobergrenze -> 6

MEL06.09

Eingriffe an Rektum und Anus

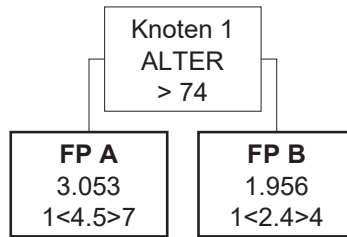

MEL06.09

Eingriffe an Rektum und Anus

Knoten 1

* Splitmerkmal für Fallpauschale A -> Alter

* Splitbedingung für Fallpauschale A -> > 74

Fallpauschale A

* LDFP -> 3.053 TK -> 2.265 LK -> 788 BD-Zuschlag (Min) -> 252 Leistungszuschlag -> 357

* Belagsdaueruntergrenze -> 1 Belagsdauermittelwert -> 4.5 Belagsdauerobergrenze -> 7

Fallpauschale B

* LDFP -> 1.956 TK -> 1.244 LK -> 712 BD-Zuschlag (Min) -> 259 Leistungszuschlag -> 333

* Belagsdaueruntergrenze -> 1 Belagsdauermittelwert -> 2.4 Belagsdauerobergrenze -> 4

MEL06.11

Laparoskopie diagnostisch/therapeutisch

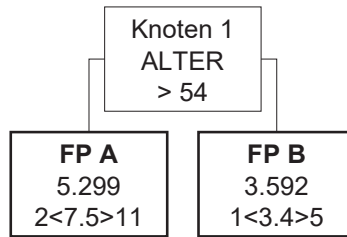

MEL06.11

Laparoskopie diagnostisch/therapeutisch

Knoten 1

* Splitmerkmal für Fallpauschale A -> Alter

* Splitbedingung für Fallpauschale A -> > 54

Fallpauschale A

* LDFFP -> 5.299 TK -> 3.815 LK -> 1.484 BD-Zuschlag (Min) -> 254 Leistungszuschlag -> 678

* Belagsdaueruntergrenze -> 2 Belagsdauermitelwert -> 7.5 Belagsdauerobergrenze -> 11

Fallpauschale B

* LDFFP -> 3.592 TK -> 2.198 LK -> 1.394 BD-Zuschlag (Min) -> 323 Leistungszuschlag -> 718

* Belagsdaueruntergrenze -> 1 Belagsdauermitelwert -> 3.4 Belagsdauerobergrenze -> 5

MEL07.01

Anatomische Lungenresektion

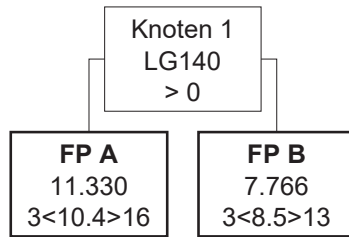

MEL07.01

Anatomische Lungenresektion

Knoten 1

* Splitmerkmal für Fallpauschale A -> Medizinische Einzelleistungen (MEL) aus der Gruppe LG140

* Splitbedingung für Fallpauschale A -> >0

Fallpauschale A

* LDFFP -> 11.330 TK -> 6.220 LK -> 5.110 BD-Zuschlag (Min) -> 299 Leistungszuschlag -> 3.512

* Belagsdaueruntergrenze -> 3 Belagsdauermitelwert -> 10.4 Belagsdauerobergrenze -> 16

Fallpauschale B

* LDFFP -> 7.766 TK -> 4.737 LK -> 3.029 BD-Zuschlag (Min) -> 279 Leistungszuschlag -> 1.879

* Belagsdaueruntergrenze -> 3 Belagsdauermitelwert -> 8.5 Belagsdauerobergrenze -> 13

MEL07.02

Einfache thoraxchirurgische Eingriffe

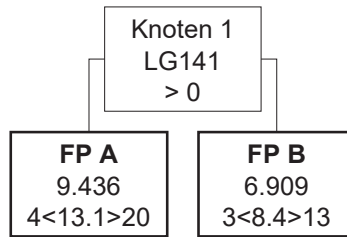

MEL07.02

Einfache thoraxchirurgische Eingriffe

Knoten 1

* Splitmerkmal für Fallpauschale A -> Medizinische Einzelleistungen (MEL) aus der Gruppe LG141

* Splitbedingung für Fallpauschale A -> >0

Fallpauschale A

* LDFFP -> 9.436 TK -> 6.703 LK -> 2.733 BD-Zuschlag (Min) -> 256 Leistungszuschlag -> 1.254

* Belagsdaueruntergrenze -> 4 Belagsdauermitelwert -> 13.1 Belagsdauerobergrenze -> 20

Fallpauschale B

* LDFFP -> 6.909 TK -> 4.850 LK -> 2.059 BD-Zuschlag (Min) -> 289 Leistungszuschlag -> 1.029

* Belagsdaueruntergrenze -> 3 Belagsdauermitelwert -> 8.4 Belagsdauerobergrenze -> 13

MEL07.03

Erweiterte anatomische Lungenresektionen

FP A
14.685
4<13.2>20

MEL07.03

Erweiterte anatomische Lungenresektionen

Faltpauschale A

* LDFP -> 14.685 TK -> 7.915 LK -> 6.770 BD-Zuschlag (Min) -> 300 Leistungszuschlag -> 4.273

* Belagsdaueruntergrenze -> 4 Belagsdauermitelwert -> 13.2 Belagsdauerobergrenze -> 20

MEL07.04

Eingriffe an der Thoraxwand

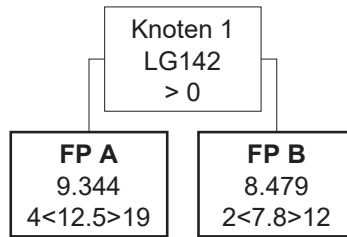

MEL07.04

Eingriffe an der Thoraxwand

Knoten 1

* Splitmerkmal für Fallpauschale A -> Medizinische Einzelleistungen (MEL) aus der Gruppe LG142

* Splitbedingung für Fallpauschale A -> >0

Fallpauschale A

* LDFFP -> 9.344 TK -> 6.195 LK -> 3.149 BD-Zuschlag (Min) -> 248 Leistungszuschlag -> 2.140

* Belagsdaueruntergrenze -> 4 Belagsdauermitelwert -> 12.5 Belagsdauerobergrenze -> 19

Fallpauschale B

* LDFFP -> 8.479 TK -> 4.842 LK -> 3.637 BD-Zuschlag (Min) -> 310 Leistungszuschlag -> 2.442

* Belagsdaueruntergrenze -> 2 Belagsdauermitelwert -> 7.8 Belagsdauerobergrenze -> 12

MEL07.05

Implantation eines Zwerchfell-Schrittmachers

FP A

50.779

1<3>5

MEL07.05

Implantation eines Zwerchfell-Schrittmachers

Faltpauschale A

* LDFP -> 50.779 TK -> 1.219 LK -> 49.560 BD-Zuschlag (Min) -> 203 Leistungszuschlag -> 49.256

* Belagsdaueruntergrenze -> 1 Belagsdauermittelwert -> 3 Belagsdauerobergrenze -> 5

MEL07.06

Bronchoskopische Lungenvolumenreduktion

FP A
14.170
3<8.5>13

MEL07.06

Bronchoskopische Lungenvolumenreduktion

Fallpauschale A

* LDFP -> 14.170 TK -> 4.545 LK -> 9.625 BD-Zuschlag (Min) -> 267 Leistungszuschlag -> 9.206

* Belagsdaueruntergrenze -> 3 Belagsdauermittelwert -> 8.5 Belagsdauerobergrenze -> 13

MEL08.01

Eingriffe am Herzen ohne Herz-Lungen-Maschine

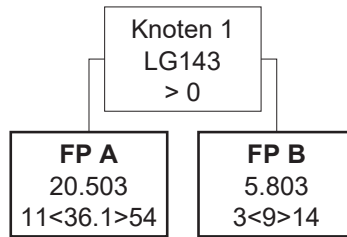

MEL08.01

Eingriffe am Herzen ohne Herz-Lungen-Maschine

Knoten 1

* Splitmerkmal für Fallpauschale A -> Medizinische Einzelleistungen (MEL) aus der Gruppe LG143

* Splitbedingung für Fallpauschale A -> >0

Fallpauschale A

* LDFFP -> 20.503 TK -> 17.319 LK -> 3.184 BD-Zuschlag (Min) -> 240 Leistungszuschlag -> 1.345

* Belagsdaueruntergrenze -> 11 Belagsdauermitelwert -> 36.1 Belagsdauerobergrenze -> 54

Fallpauschale B

* LDFFP -> 5.803 TK -> 4.393 LK -> 1.410 BD-Zuschlag (Min) -> 244 Leistungszuschlag -> 749

* Belagsdaueruntergrenze -> 3 Belagsdauermitelwert -> 9 Belagsdauerobergrenze -> 14

MEL08.02

Koronare Revaskularisation und andere Eingriffe am Herzen mit HLM

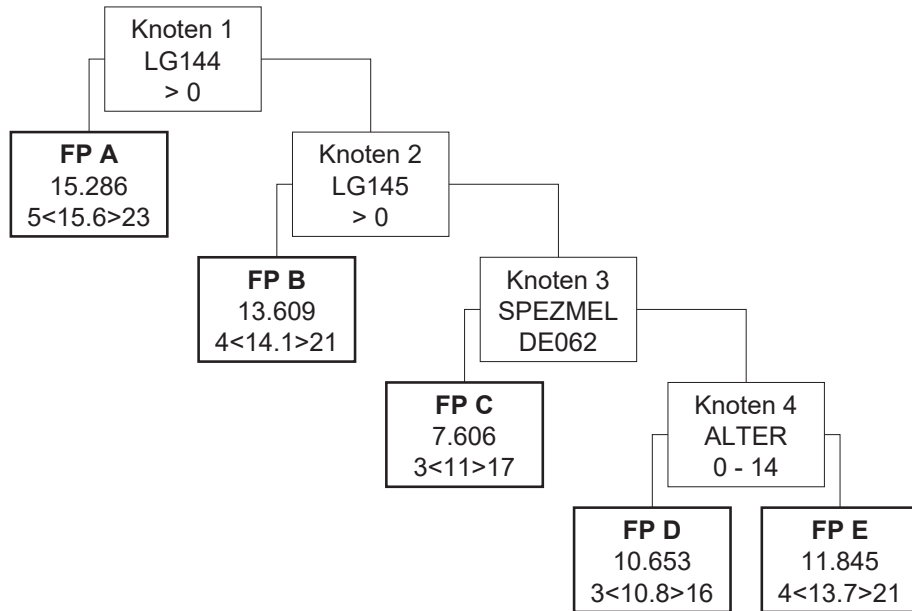

MEL08.02

Koronare Revaskularisation und andere Eingriffe am Herzen mit HLM

Knoten 1

* Splitmerkmal für Fallpauschale A -> Medizinische Einzelleistungen (MEL) aus der Gruppe LG144

* Splitbedingung für Fallpauschale A -> >0

Fallpauschale A

* LDFFP -> 15.286 TK -> 6.909 LK -> 8.377 BD-Zuschlag (Min) -> 221 Leistungszuschlag -> 4.999

* Belagsdaueruntergrenze -> 5 Belagsdauermitelwert -> 15.6 Belagsdauerobergrenze -> 23

Knoten 2

* Splitmerkmal für Fallpauschale B -> Medizinische Einzelleistungen (MEL) aus der Gruppe LG145

* Splitbedingung für Fallpauschale B -> >0

Fallpauschale B

* LDFFP -> 13.609 TK -> 6.464 LK -> 7.145 BD-Zuschlag (Min) -> 229 Leistungszuschlag -> 4.437

* Belagsdaueruntergrenze -> 4 Belagsdauermitelwert -> 14.1 Belagsdauerobergrenze -> 21

Knoten 3

* Splitmerkmal für Fallpauschale C -> Spezielle medizinische Einzelleistung

* Splitbedingung für Fallpauschale C -> DE062 Chirurgische Ablation des kardialen Reizleitungssystems im Bereich der Pulmonalvenen (LE=je Sitzung)

Fallpauschale C

* LDFFP -> 7.606 TK -> 5.012 LK -> 2.594 BD-Zuschlag (Min) -> 228 Leistungszuschlag -> 46

* Belagsdaueruntergrenze -> 3 Belagsdauermitelwert -> 11 Belagsdauerobergrenze -> 17

Knoten 4

* Splitmerkmal für Fallpauschale D -> Alter

* Splitbedingung für Fallpauschale D -> 0 - 14

Fallpauschale D

* LDFFP -> 10.653 TK -> 4.876 LK -> 5.777 BD-Zuschlag (Min) -> 226 Leistungszuschlag -> 3.413

* Belagsdaueruntergrenze -> 3 Belagsdauermitelwert -> 10.8 Belagsdauerobergrenze -> 16

Fallpauschale E

* LDFFP -> 11.845 TK -> 6.219 LK -> 5.626 BD-Zuschlag (Min) -> 227 Leistungszuschlag -> 3.115

* Belagsdaueruntergrenze -> 4 Belagsdauermitelwert -> 13.7 Belagsdauerobergrenze -> 21

MEL08.03

Eingriffe an den Herzklappen und Aorta ascendens mit HLM

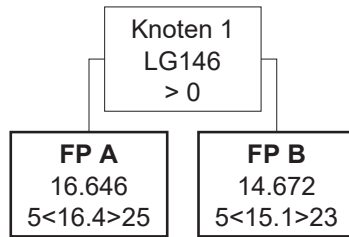

MEL08.03

Eingriffe an den Herzklappen und Aorta ascendens mit HLM

Knoten 1

* Splitmerkmal für Fallpauschale A -> Medizinische Einzelleistungen (MEL) aus der Gruppe LG146

* Splitbedingung für Fallpauschale A -> >0

Fallpauschale A

* LDFP -> 16.646 TK -> 7.524 LK -> 9.122 BD-Zuschlag (Min) -> 229 Leistungszuschlag -> 6.475

* Belagsdaueruntergrenze -> 5 Belagsdauermitelwert -> 16.4 Belagsdauerobergrenze -> 25

Fallpauschale B

* LDFP -> 14.672 TK -> 6.896 LK -> 7.776 BD-Zuschlag (Min) -> 228 Leistungszuschlag -> 5.121

* Belagsdaueruntergrenze -> 5 Belagsdauermitelwert -> 15.1 Belagsdauerobergrenze -> 23

MEL08.05

Rekonstruktion der Aorta ascendens und des Aortenbogens mit Kreislaufstillstand, Korrektur komplexer Herzfehler

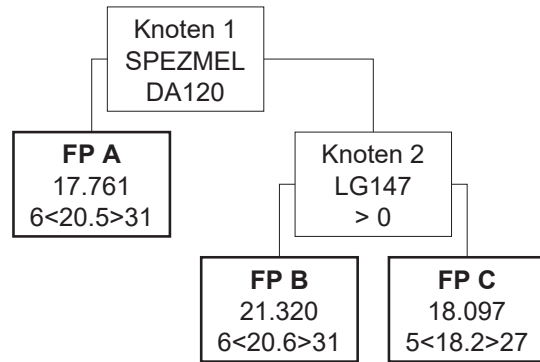

MEL08.05

Rekonstruktion der Aorta ascendens und des Aortenbogens mit Kreislaufstillstand, Korrektur komplexer Herzfehler

Knoten 1

* Splitmerkmal für Fallpauschale A -> Spezielle medizinische Einzelleistung

* Splitbedingung für Fallpauschale A -> DA120 Korrektur angeborener komplexer Herzfehler mit Herzlungenmaschine (LE=je Sitzung)

Fallpauschale A

* LDFFP -> 17.761 TK -> 9.461 LK -> 8.300 BD-Zuschlag (Min) -> 231 Leistungszuschlag -> 5.233

* Belagsdaueruntergrenze -> 6 Belagsdauermitelwert -> 20.5 Belagsdauerobergrenze -> 31

Knoten 2

* Splitmerkmal für Fallpauschale B -> Medizinische Einzelleistungen (MEL) aus der Gruppe LG147

* Splitbedingung für Fallpauschale B -> >0

Fallpauschale B

* LDFFP -> 21.320 TK -> 9.315 LK -> 12.005 BD-Zuschlag (Min) -> 226 Leistungszuschlag -> 7.508

* Belagsdaueruntergrenze -> 6 Belagsdauermitelwert -> 20.6 Belagsdauerobergrenze -> 31

Fallpauschale C

* LDFFP -> 18.097 TK -> 8.187 LK -> 9.910 BD-Zuschlag (Min) -> 225 Leistungszuschlag -> 5.854

* Belagsdaueruntergrenze -> 5 Belagsdauermitelwert -> 18.2 Belagsdauerobergrenze -> 27

MEL08.06
Ventrikellersatz

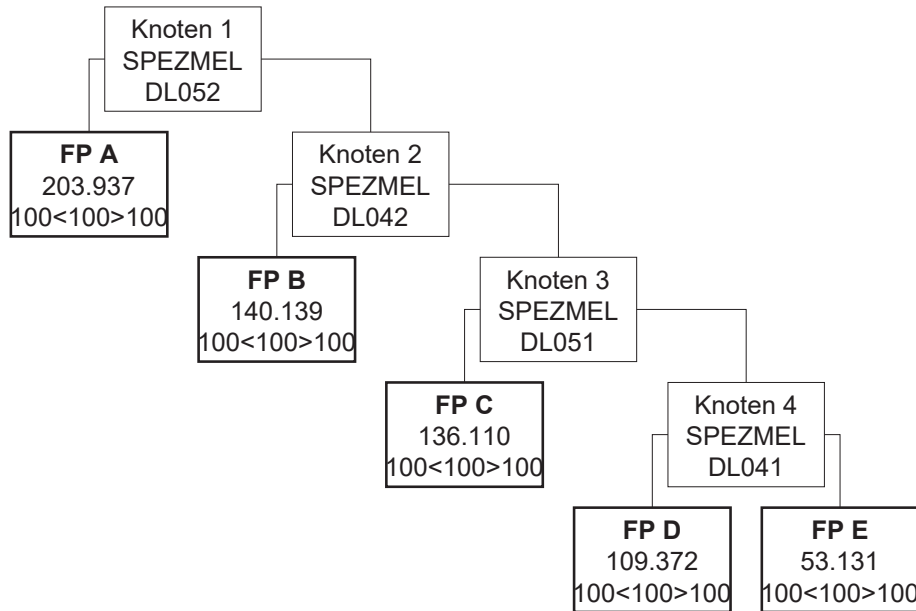

MEL08.06
Ventrikellersatz

Knoten 1

* Splitmerkmal für Fallpauschale A -> Spezielle medizinische Einzelleistung

* Splitbedingung für Fallpauschale A -> DL052 Implantation e. intrakorporalen biventrikulären Systems z. langfr. Herzunterstützung (LE=je Sitzung)

Fallpauschale A

* LDFP -> 203.937 TK -> 44.866 LK -> 159.071 BD-Zuschlag (Min) -> 224 Leistungszuschlag -> 153.972

* Belagsdaueruntergrenze -> 100 Belagsdauermitelwert -> 100 Belagsdauerobergrenze -> 100

Knoten 2

* Splitmerkmal für Fallpauschale B -> Spezielle medizinische Einzelleistung

* Splitbedingung für Fallpauschale B -> DL042 Implantation e. parakorporalen biventrikulären Systems z. langfr. Herzunterstützung (LE=je Sitzung)

Fallpauschale B

* LDFP -> 140.139 TK -> 44.844 LK -> 95.295 BD-Zuschlag (Min) -> 224 Leistungszuschlag -> 90.950

* Belagsdaueruntergrenze -> 100 Belagsdauermitelwert -> 100 Belagsdauerobergrenze -> 100

Knoten 3

* Splitmerkmal für Fallpauschale C -> Spezielle medizinische Einzelleistung

* Splitbedingung für Fallpauschale C -> DL051 Implantation e. intrakorporalen univentrikulären Systems z. langfr. Herzunterstützung (LE=je Sitzung)

Fallpauschale C

* LDFP -> 136.110 TK -> 44.916 LK -> 91.194 BD-Zuschlag (Min) -> 225 Leistungszuschlag -> 88.199

* Belagsdaueruntergrenze -> 100 Belagsdauermitelwert -> 100 Belagsdauerobergrenze -> 100

Knoten 4

* Splitmerkmal für Fallpauschale D -> Spezielle medizinische Einzelleistung

* Splitbedingung für Fallpauschale D -> DL041 Implantation e. parakorporalen univentrikulären Systems z. langfr. Herzunterstützung (LE=je Sitzung)

Fallpauschale D

* LDFP -> 109.372 TK -> 44.843 LK -> 64.529 BD-Zuschlag (Min) -> 224 Leistungszuschlag -> 59.608

* Belagsdaueruntergrenze -> 100 Belagsdauermitelwert -> 100 Belagsdauerobergrenze -> 100

Fallpauschale E

* LDFP -> 53.131 TK -> 44.843 LK -> 8.288 BD-Zuschlag (Min) -> 224 Leistungszuschlag -> 6.004

* Belagsdaueruntergrenze -> 100 Belagsdauermitelwert -> 100 Belagsdauerobergrenze -> 100

MEL08.07

Rekonstruktionen an der thorakalen-thorakoabdominellen Aorta

FP A
19.435
6<20.6>31

MEL08.07

Rekonstruktionen an der thorakalen-thorakoabdominellen Aorta

Fallpauschale A

* LDFP -> 19.435 TK -> 9.785 LK -> 9.650 BD-Zuschlag (Min) -> 238 Leistungszuschlag -> 5.145

* Belagsdaueruntergrenze -> 6 Belagsdauermittelwert -> 20.6 Belagsdauerobergrenze -> 31

MEL08.08

Thorakoskopische Eingriffe

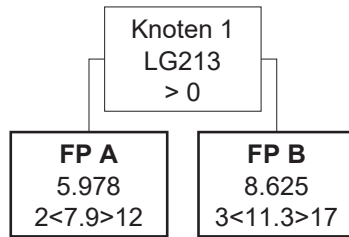

MEL08.08

Thorakoskopische Eingriffe

Knoten 1

* Splitmerkmal für Fallpauschale A -> Medizinische Einzelleistungen (MEL) aus der Gruppe LG213

* Splitbedingung für Fallpauschale A -> >0

Fallpauschale A

* LDFFP -> 5.978 TK -> 4.298 LK -> 1.680 BD-Zuschlag (Min) -> 272 Leistungszuschlag -> 735

* Belagsdaueruntergrenze -> 2 Belagsdauermitelwert -> 7.9 Belagsdauerobergrenze -> 12

Fallpauschale B

* LDFFP -> 8.625 TK -> 6.219 LK -> 2.406 BD-Zuschlag (Min) -> 275 Leistungszuschlag -> 1.259

* Belagsdaueruntergrenze -> 3 Belagsdauermitelwert -> 11.3 Belagsdauerobergrenze -> 17

MEL08.09

Implantation eines Aortenstents

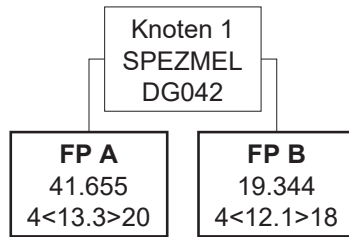

MEL08.09

Implantation eines Aortenstents

Knoten 1

* Splitmerkmal für Fallpauschale A -> Spezielle medizinische Einzelleistung

* Splitbedingung für Fallpauschale A -> DG042 Implantation eines gefensterten Stentgrafts – Aorta abdominal para-/suprarenal (LE=je Sitzung)

Fallpauschale A

* LDFFP -> 41.655 TK -> 4.332 LK -> 37.323 BD-Zuschlag (Min) -> 163 Leistungszuschlag -> 33.907

* Belagsdaueruntergrenze -> 4 Belagsdauermitelwert -> 13.3 Belagsdauerobergrenze -> 20

Fallpauschale B

* LDFFP -> 19.344 TK -> 5.281 LK -> 14.063 BD-Zuschlag (Min) -> 218 Leistungszuschlag -> 11.529

* Belagsdaueruntergrenze -> 4 Belagsdauermitelwert -> 12.1 Belagsdauerobergrenze -> 18

MEL08.10

Implantation eines Systems zur extrakorporalen Membranoxygenierung (ECMO)

FP A
36.602
65<65>65

MEL08.10

Implantation eines Systems zur extrakorporalen Membranoxygenierung (ECMO)

Fallpauschale A

* LDFP -> 36.602 TK -> 28.501 LK -> 8.101 BD-Zuschlag (Min) -> 219 Leistungszuschlag -> 5.504

* Belagsdaueruntergrenze -> 65 Belagsdauermitelwert -> 65 Belagsdauerobergrenze -> 65

MEL08.11

Implantation eines herzunterstützenden Systems

FP A
5.141
2<7.4>11

MEL08.11

Implantation eines herzunterstützenden Systems

Fallpauschale A

* LDFP -> 5.141 TK -> 3.170 LK -> 1.971 BD-Zuschlag (Min) -> 214 Leistungszuschlag -> 1.131

* Belagsdaueruntergrenze -> 2 Belagsdauermitelwert -> 7.4 Belagsdauerobergrenze -> 11

MEL09.01

Rekonstruktionen an den peripheren Gefäßen

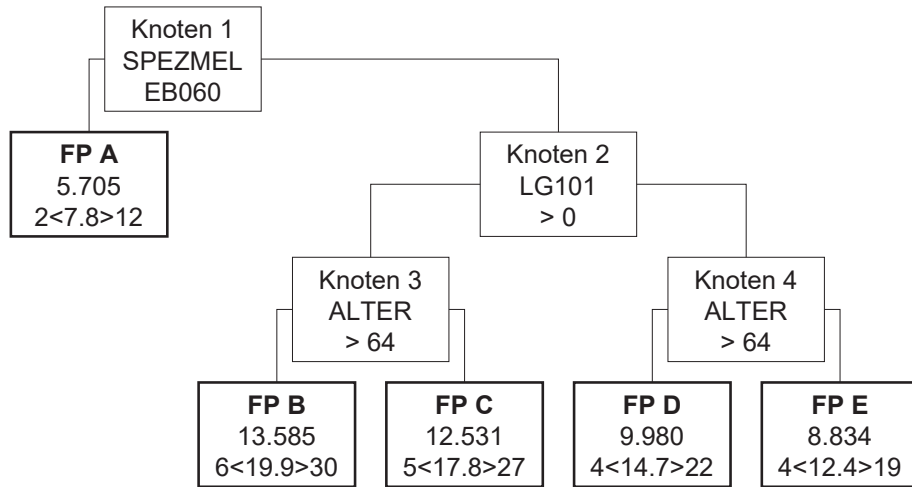

MEL09.01

Rekonstruktionen an den peripheren Gefäßen

Knoten 1

* Splitmerkmal für Fallpauschale A -> Spezielle medizinische Einzelleistung

* Splitbedingung für Fallpauschale A -> EB060 Rekonstruktion der Arteria carotis (Thrombendarterektomie, Gefäßinterponat) (LE=je Seite)

Fallpauschale A

* LDFFP -> 5.705 TK -> 3.394 LK -> 2.311 BD-Zuschlag (Min) -> 218 Leistungszuschlag -> 1.010

* Belagsdaueruntergrenze -> 2 Belagsdauermitelwert -> 7.8 Belagsdauerobergrenze -> 12

Knoten 2

* Splitmerkmal für Knoten 3 -> Medizinische Einzelleistungen (MEL) aus der Gruppe LG101

* Splitbedingung für Knoten 3 -> >0

Knoten 3

* Splitmerkmal für Fallpauschale B -> Alter

* Splitbedingung für Fallpauschale B -> > 64

Knoten 4

* Splitmerkmal für Fallpauschale D -> Alter

* Splitbedingung für Fallpauschale D -> > 64

Fallpauschale B

* LDFFP -> 13.585 TK -> 8.912 LK -> 4.673 BD-Zuschlag (Min) -> 224 Leistungszuschlag -> 1.820

* Belagsdaueruntergrenze -> 6 Belagsdauermitelwert -> 19.9 Belagsdauerobergrenze -> 30

Fallpauschale C

* LDFFP -> 12.531 TK -> 7.895 LK -> 4.636 BD-Zuschlag (Min) -> 222 Leistungszuschlag -> 1.754

* Belagsdaueruntergrenze -> 5 Belagsdauermitelwert -> 17.8 Belagsdauerobergrenze -> 27

Fallpauschale D

* LDFFP -> 9.980 TK -> 6.946 LK -> 3.034 BD-Zuschlag (Min) -> 236 Leistungszuschlag -> 1.806

* Belagsdaueruntergrenze -> 4 Belagsdauermitelwert -> 14.7 Belagsdauerobergrenze -> 22

Fallpauschale E

* LDFFP -> 8.834 TK -> 5.919 LK -> 2.915 BD-Zuschlag (Min) -> 239 Leistungszuschlag -> 1.723

* Belagsdaueruntergrenze -> 4 Belagsdauermitelwert -> 12.4 Belagsdauerobergrenze -> 19

MEL09.02

Rekonstruktionen an der abdominalen Aorta und den viszerale Gefäßen

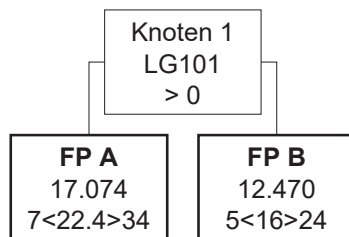

MEL09.02

Rekonstruktionen an der abdominalen Aorta und den viszerale Gefäßen

Knoten 1

* Splitmerkmal für Fallpauschale A -> Medizinische Einzelleistungen (MEL) aus der Gruppe LG101

* Splitbedingung für Fallpauschale A -> >0

Fallpauschale A

* LDFFP -> 17.074 TK -> 11.132 LK -> 5.942 BD-Zuschlag (Min) -> 248 Leistungszuschlag -> 2.937

* Belagsdaueruntergrenze -> 7 Belagsdauermitelwert -> 22.4 Belagsdauerobergrenze -> 34

Fallpauschale B

* LDFFP -> 12.470 TK -> 7.532 LK -> 4.938 BD-Zuschlag (Min) -> 235 Leistungszuschlag -> 3.068

* Belagsdaueruntergrenze -> 5 Belagsdauermitelwert -> 16 Belagsdauerobergrenze -> 24

MEL09.03

Eingriffe an den peripheren Gefäßen

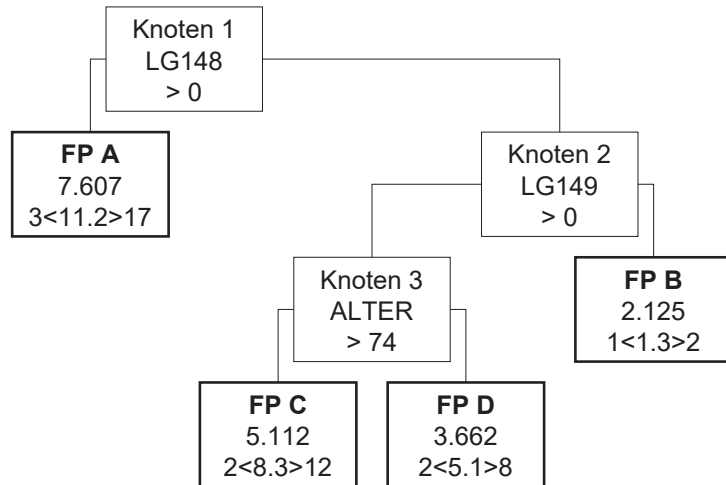

MEL09.03

Eingriffe an den peripheren Gefäßen

Knoten 1

* Splitmerkmal für Fallpauschale A -> Medizinische Einzelleistungen (MEL) aus der Gruppe LG148

* Splitbedingung für Fallpauschale A -> >0

Fallpauschale A

* LDFP -> 7.607 TK -> 5.226 LK -> 2.381 BD-Zuschlag (Min) -> 233 Leistungszuschlag -> 1.156

* Belagsdaueruntergrenze -> 3 Belagsdauermitelwert -> 11.2 Belagsdauerobergrenze -> 17

Knoten 2

* Splitmerkmal für Knoten 3 -> Medizinische Einzelleistungen (MEL) aus der Gruppe LG149

* Splitbedingung für Knoten 3 -> >0

Knoten 3

* Splitmerkmal für Fallpauschale C -> Alter

* Splitbedingung für Fallpauschale C -> > 74

Fallpauschale B

* LDFP -> 2.125 TK -> 726 LK -> 1.399 BD-Zuschlag (Min) -> 279 Leistungszuschlag -> 680

* Belagsdaueruntergrenze -> 1 Belagsdauermitelwert -> 1.3 Belagsdauerobergrenze -> 2

Fallpauschale C

* LDFP -> 5.112 TK -> 3.893 LK -> 1.219 BD-Zuschlag (Min) -> 235 Leistungszuschlag -> 549

* Belagsdaueruntergrenze -> 2 Belagsdauermitelwert -> 8.3 Belagsdauerobergrenze -> 12

Fallpauschale D

* LDFP -> 3.662 TK -> 2.524 LK -> 1.138 BD-Zuschlag (Min) -> 247 Leistungszuschlag -> 500

* Belagsdaueruntergrenze -> 2 Belagsdauermitelwert -> 5.1 Belagsdauerobergrenze -> 8

MEL09.04

Isolierte Organperfusion

FP A
5.785
2<5.6>8

MEL09.04

Isolierte Organperfusion

Fallpauschale A

* LDFP -> 5.785 TK -> 3.836 LK -> 1.949 BD-Zuschlag (Min) -> 343 Leistungszuschlag -> 757

* Belagsdaueruntergrenze -> 2 Belagsdauermittelwert -> 5.6 Belagsdauerobergrenze -> 8

MEL09.05

Implantation eines Loop-Recorders

FP A

4.304

1<3>5

MEL09.05

Implantation eines Loop-Recorders

Fallpauschale A

* LDFP -> 4.304 TK -> 1.237 LK -> 3.067 BD-Zuschlag (Min) -> 206 Leistungszuschlag -> 2.649

* Belagsdaueruntergrenze -> 1 Belagsdauermittelwert -> 3 Belagsdauerobergrenze -> 5

MEL10.01

Implantation eines Schrittmachers

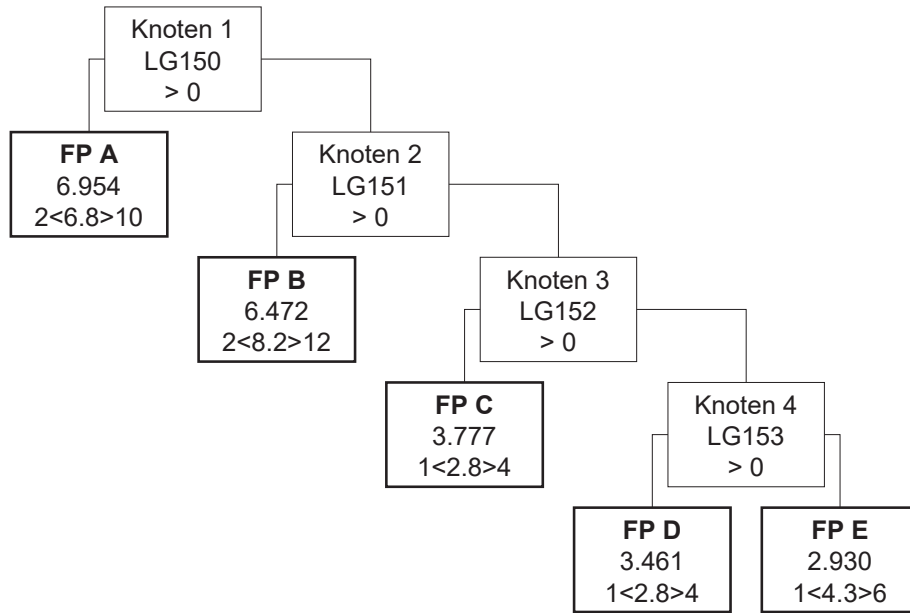

MEL10.01

Implantation eines Schrittmachers

Knoten 1

* Splitmerkmal für Fallpauschale A -> Medizinische Einzelleistungen (MEL) aus der Gruppe LG150

* Splitbedingung für Fallpauschale A -> >0

Fallpauschale A

* LDFFP -> 6.954 TK -> 2.740 LK -> 4.214 BD-Zuschlag (Min) -> 201 Leistungszuschlag -> 3.637

* Belagsdaueruntergrenze -> 2 Belagsdauermitelwert -> 6.8 Belagsdauerobergrenze -> 10

Knoten 2

* Splitmerkmal für Fallpauschale B -> Medizinische Einzelleistungen (MEL) aus der Gruppe LG151

* Splitbedingung für Fallpauschale B -> >0

Fallpauschale B

* LDFFP -> 6.472 TK -> 3.391 LK -> 3.081 BD-Zuschlag (Min) -> 207 Leistungszuschlag -> 2.537

* Belagsdaueruntergrenze -> 2 Belagsdauermitelwert -> 8.2 Belagsdauerobergrenze -> 12

Knoten 3

* Splitmerkmal für Fallpauschale C -> Medizinische Einzelleistungen (MEL) aus der Gruppe LG152

* Splitbedingung für Fallpauschale C -> >0

Fallpauschale C

* LDFFP -> 3.777 TK -> 1.133 LK -> 2.644 BD-Zuschlag (Min) -> 202 Leistungszuschlag -> 2.281

* Belagsdaueruntergrenze -> 1 Belagsdauermitelwert -> 2.8 Belagsdauerobergrenze -> 4

Knoten 4

* Splitmerkmal für Fallpauschale D -> Medizinische Einzelleistungen (MEL) aus der Gruppe LG153

* Splitbedingung für Fallpauschale D -> >0

Fallpauschale D

* LDFFP -> 3.461 TK -> 1.173 LK -> 2.288 BD-Zuschlag (Min) -> 209 Leistungszuschlag -> 1.976

* Belagsdaueruntergrenze -> 1 Belagsdauermitelwert -> 2.8 Belagsdauerobergrenze -> 4

Fallpauschale E

* LDFFP -> 2.930 TK -> 1.702 LK -> 1.228 BD-Zuschlag (Min) -> 198 Leistungszuschlag -> 703

* Belagsdaueruntergrenze -> 1 Belagsdauermitelwert -> 4.3 Belagsdauerobergrenze -> 6

MEL10.02

Implantation eines Defibrillators

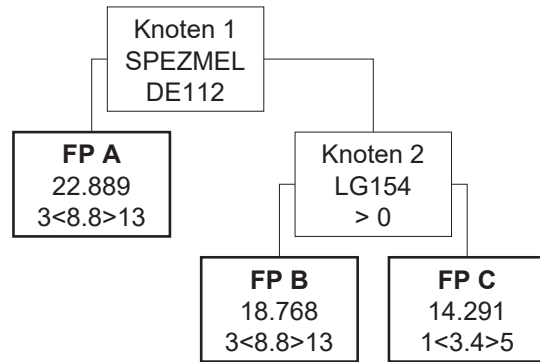

MEL10.02

Implantation eines Defibrillators

Knoten 1

* Splitmerkmal für Fallpauschale A -> Spezielle medizinische Einzelleistung

* Splitbedingung für Fallpauschale A -> DE112 Implantation eines automatischen Kardioverter-Defibrillators, subkutane Elektroden (LE=je Sitzung)

Fallpauschale A

* LDFFP -> 22.889 TK -> 3.622 LK -> 19.267 BD-Zuschlag (Min) -> 206 Leistungszuschlag -> 18.155

* Belagsdaueruntergrenze -> 3 Belagsdauermitelwert -> 8.8 Belagsdauerobergrenze -> 13

Knoten 2

* Splitmerkmal für Fallpauschale B -> Medizinische Einzelleistungen (MEL) aus der Gruppe LG154

* Splitbedingung für Fallpauschale B -> >0

Fallpauschale B

* LDFFP -> 18.768 TK -> 3.622 LK -> 15.146 BD-Zuschlag (Min) -> 206 Leistungszuschlag -> 14.151

* Belagsdaueruntergrenze -> 3 Belagsdauermitelwert -> 8.8 Belagsdauerobergrenze -> 13

Fallpauschale C

* LDFFP -> 14.291 TK -> 1.300 LK -> 12.991 BD-Zuschlag (Min) -> 191 Leistungszuschlag -> 12.276

* Belagsdaueruntergrenze -> 1 Belagsdauermitelwert -> 3.4 Belagsdauerobergrenze -> 5

MEL10.03

Implantation von Systemen zur kardialen Resynchronisation

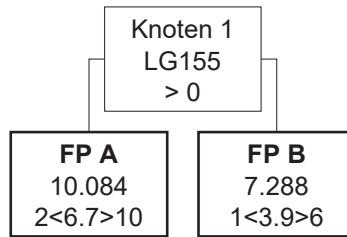

MEL10.03

Implantation von Systemen zur kardialen Resynchronisation

Knoten 1

* Splitmerkmal für Fallpauschale A -> Medizinische Einzelleistungen (MEL) aus der Gruppe LG155

* Splitbedingung für Fallpauschale A -> >0

Fallpauschale A

* LDFFP -> 10.084 TK -> 2.541 LK -> 7.543 BD-Zuschlag (Min) -> 190 Leistungszuschlag -> 6.555

* Belagsdaueruntergrenze -> 2 Belagsdauermitelwert -> 6.7 Belagsdauerobergrenze -> 10

Fallpauschale B

* LDFFP -> 7.288 TK -> 1.574 LK -> 5.714 BD-Zuschlag (Min) -> 202 Leistungszuschlag -> 5.153

* Belagsdaueruntergrenze -> 1 Belagsdauermitelwert -> 3.9 Belagsdauerobergrenze -> 6

MEL10.04

Implantation eines automatischen Kardioverters -Defibrillators mit kardialer Resynchronisationsfunktion

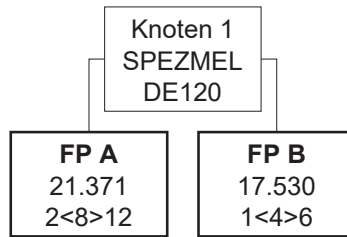

MEL10.04

Implantation eines automatischen Kardioverters -Defibrillators mit kardialer Resynchronisationsfunktion

Knoten 1

* Splitmerkmal für Fallpauschale A -> Spezielle medizinische Einzelleistung

* Splitbedingung für Fallpauschale A -> DE120 Implantation autom. Kardioverter-Defibrillator m. kard. Resynchronisationsfunktion (LE=je Sitzung)

Fallpauschale A

* LDFFP -> 21.371 TK -> 3.184 LK -> 18.187 BD-Zuschlag (Min) -> 199 Leistungszuschlag -> 17.268

* Belagsdaueruntergrenze -> 2 Belagsdauermitelwert -> 8 Belagsdauerobergrenze -> 12

Fallpauschale B

* LDFFP -> 17.530 TK -> 1.613 LK -> 15.917 BD-Zuschlag (Min) -> 202 Leistungszuschlag -> 15.146

* Belagsdaueruntergrenze -> 1 Belagsdauermitelwert -> 4 Belagsdauerobergrenze -> 6

MEL10.05

Extraktion von Schrittmachersonden

FP A

7.090

1<4>6

MEL10.05

Extraktion von Schrittmachersonden

Fallpauschale A

* LDFP -> 7.090 TK -> 1.584 LK -> 5.506 BD-Zuschlag (Min) -> 198 Leistungszuschlag -> 4.276

* Belagsdaueruntergrenze -> 1 Belagsdauermittelwert -> 4 Belagsdauerobergrenze -> 6

MEL11.01

Eingriffe an Niere und Harnleiter I

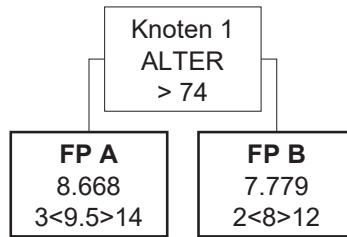

MEL11.01

Eingriffe an Niere und Harnleiter I

Knoten 1

* Splitmerkmal für Fallpauschale A -> Alter

* Splitbedingung für Fallpauschale A -> > 74

Fallpauschale A

* LDFFP -> 8.668 TK -> 5.158 LK -> 3.510 BD-Zuschlag (Min) -> 271 Leistungszuschlag -> 1.833

* Belagsdaueruntergrenze -> 3 Belagsdauermitelwert -> 9.5 Belagsdauerobergrenze -> 14

Fallpauschale B

* LDFFP -> 7.779 TK -> 4.458 LK -> 3.321 BD-Zuschlag (Min) -> 279 Leistungszuschlag -> 1.790

* Belagsdaueruntergrenze -> 2 Belagsdauermitelwert -> 8 Belagsdauerobergrenze -> 12

MEL11.02

Komplexe Eingriffe an der Harnblase

FP A
17.899
6<20.6>31

MEL11.02

Komplexe Eingriffe an der Harnblase

Fallpauschale A

* LDFP -> 17.899 TK -> 11.642 LK -> 6.257 BD-Zuschlag (Min) -> 283 Leistungszuschlag -> 3.531

* Belagsdaueruntergrenze -> 6 Belagsdauermittelwert -> 20.6 Belagsdauerobergrenze -> 31

MEL11.03

Eingriffe an Niere und Harnleiter II

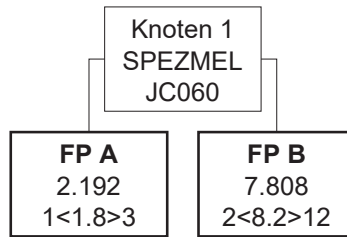

MEL11.03

Eingriffe an Niere und Harnleiter II

Knoten 1

* Splitmerkmal für Fallpauschale A -> Spezielle medizinische Einzelleistung

* Splitbedingung für Fallpauschale A -> JC060 Unterspritzung des Ureterostiums – endoskopisch (LE=je Sitzung)

Fallpauschale A

* LDFFP -> 2.192 TK -> 1.175 LK -> 1.017 BD-Zuschlag (Min) -> 326 Leistungszuschlag -> 730

* Belagsdaueruntergrenze -> 1 Belagsdauermitelwert -> 1.8 Belagsdauerobergrenze -> 3

Fallpauschale B

* LDFFP -> 7.808 TK -> 5.145 LK -> 2.663 BD-Zuschlag (Min) -> 314 Leistungszuschlag -> 1.429

* Belagsdaueruntergrenze -> 2 Belagsdauermitelwert -> 8.2 Belagsdauerobergrenze -> 12

MEL11.04

Eingriffe an Niere und Harnleiter III

FP A
6.677
2<6.8>10

MEL11.04

Eingriffe an Niere und Harnleiter III

Faltpauschale A

* LDFP -> 6.677 TK -> 3.873 LK -> 2.804 BD-Zuschlag (Min) -> 285 Leistungszuschlag -> 1.489

* Belagsdaueruntergrenze -> 2 Belagsdauermitelwert -> 6.8 Belagsdauerobergrenze -> 10

MEL11.05

Eingriffe an Harnblase und Urethra

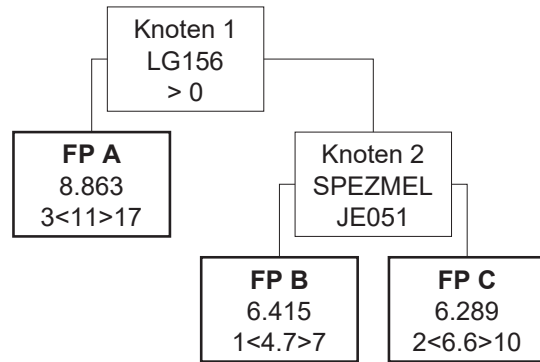

MEL11.05

Eingriffe an Harnblase und Urethra

Knoten 1

* Splitmerkmal für Fallpauschale A -> Medizinische Einzelleistungen (MEL) aus der Gruppe LG156

* Splitbedingung für Fallpauschale A -> >0

Fallpauschale A

* LDFFP -> 8.863 TK -> 5.903 LK -> 2.960 BD-Zuschlag (Min) -> 268 Leistungszuschlag -> 1.613

* Belagsdaueruntergrenze -> 3 Belagsdauermitelwert -> 11 Belagsdauerobergrenze -> 17

Knoten 2

* Splitmerkmal für Fallpauschale B -> Spezielle medizinische Einzelleistung

* Splitbedingung für Fallpauschale B -> JE051 Schlingensuspension der Urethra beim Mann (LE=je Sitzung)

Fallpauschale B

* LDFFP -> 6.415 TK -> 2.495 LK -> 3.920 BD-Zuschlag (Min) -> 265 Leistungszuschlag -> 3.413

* Belagsdaueruntergrenze -> 1 Belagsdauermitelwert -> 4.7 Belagsdauerobergrenze -> 7

Fallpauschale C

* LDFFP -> 6.289 TK -> 4.415 LK -> 1.874 BD-Zuschlag (Min) -> 334 Leistungszuschlag -> 962

* Belagsdaueruntergrenze -> 2 Belagsdauermitelwert -> 6.6 Belagsdauerobergrenze -> 10

MEL11.06

Funktionseingriffe an Harnblase und Urethra

FP A
10.707
2<5.9>9

MEL11.06

Funktionseingriffe an Harnblase und Urethra

Faltpauschale A

* LDFP -> 10.707 TK -> 3.234 LK -> 7.473 BD-Zuschlag (Min) -> 274 Leistungszuschlag -> 6.628

* Belagsdaueruntergrenze -> 2 Belagsdauermitelwert -> 5.9 Belagsdauerobergrenze -> 9

MEL11.07

Transurethrale Resektion der Harnblase

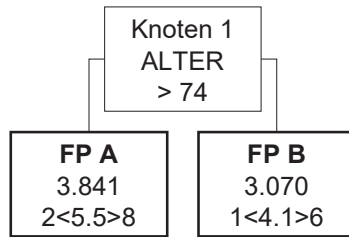

MEL11.07

Transurethrale Resektion der Harnblase

Knoten 1

* Splitmerkmal für Fallpauschale A -> Alter

* Splitbedingung für Fallpauschale A -> > 74

Fallpauschale A

* LDFFP -> 3.841 TK -> 2.988 LK -> 853 BD-Zuschlag (Min) -> 272 Leistungszuschlag -> 357

* Belagsdaueruntergrenze -> 2 Belagsdauermitelwert -> 5.5 Belagsdauerobergrenze -> 8

Fallpauschale B

* LDFFP -> 3.070 TK -> 2.229 LK -> 841 BD-Zuschlag (Min) -> 272 Leistungszuschlag -> 356

* Belagsdaueruntergrenze -> 1 Belagsdauermitelwert -> 4.1 Belagsdauerobergrenze -> 6

MEL11.08

Einfache Eingriffe an Harnblase und Urethra

FP A
7.317
3<9.9>15

MEL11.08

Einfache Eingriffe an Harnblase und Urethra

Faltpauschale A

* LDFP -> 7.317 TK -> 5.568 LK -> 1.749 BD-Zuschlag (Min) -> 281 Leistungszuschlag -> 805

* Belagsdaueruntergrenze -> 3 Belagsdauermitelwert -> 9.9 Belagsdauerobergrenze -> 15

MEL12.01

Prostatektomie

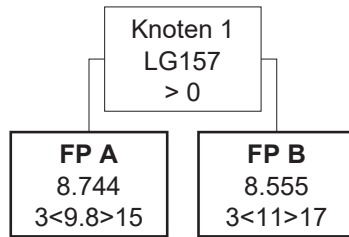

MEL12.01

Prostatektomie

Knoten 1

* Splitmerkmal für Fallpauschale A -> Medizinische Einzelleistungen (MEL) aus der Gruppe LG157

* Splitbedingung für Fallpauschale A -> >0

Fallpauschale A

* LDFFP -> 8.744 TK -> 5.089 LK -> 3.655 BD-Zuschlag (Min) -> 260 Leistungszuschlag -> 2.055

* Belagsdaueruntergrenze -> 3 Belagsdauermitelwert -> 9.8 Belagsdauerobergrenze -> 15

Fallpauschale B

* LDFFP -> 8.555 TK -> 6.065 LK -> 2.490 BD-Zuschlag (Min) -> 276 Leistungszuschlag -> 1.343

* Belagsdaueruntergrenze -> 3 Belagsdauermitelwert -> 11 Belagsdauerobergrenze -> 17

MEL12.02

Implantation Penisprothese

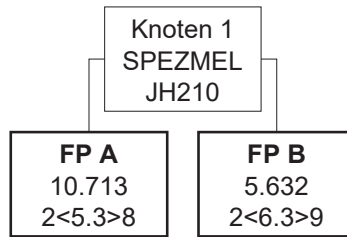

MEL12.02

Implantation Penisprothese

Knoten 1

* Splitmerkmal für Fallpauschale A -> Spezielle medizinische Einzelleistung

* Splitbedingung für Fallpauschale A -> JH210 Implantation einer hydraulischen Penisprothese (LE=je Sitzung)

Fallpauschale A

* LDFFP -> 10.713 TK -> 2.893 LK -> 7.820 BD-Zuschlag (Min) -> 273 Leistungszuschlag -> 6.696

* Belagsdaueruntergrenze -> 2 Belagsdauermitelwert -> 5.3 Belagsdauerobergrenze -> 8

Fallpauschale B

* LDFFP -> 5.632 TK -> 3.058 LK -> 2.574 BD-Zuschlag (Min) -> 243 Leistungszuschlag -> 2.033

* Belagsdaueruntergrenze -> 2 Belagsdauermitelwert -> 6.3 Belagsdauerobergrenze -> 9

MEL12.03

Transurethrale Resektion der Prostata

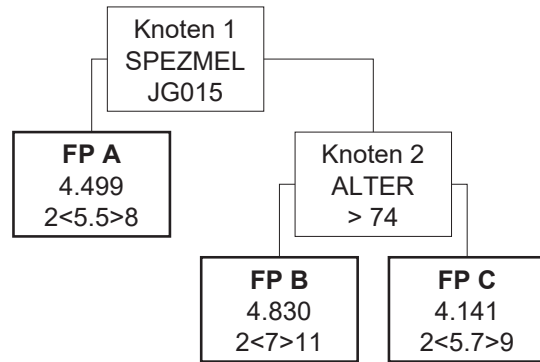

MEL12.03

Transurethrale Resektion der Prostata

Knoten 1

* Splitmerkmal für Fallpauschale A -> Spezielle medizinische Einzelleistung

* Splitbedingung für Fallpauschale A -> JG015 Photosелеktive Laservaporisation der Prostata (LE=je Sitzung)

Fallpauschale A

* LDFFP -> 4.499 TK -> 2.568 LK -> 1.931 BD-Zuschlag (Min) -> 233 Leistungszuschlag -> 1.394

* Belagsdaueruntergrenze -> 2 Belagsdauermitteiwert -> 5.5 Belagsdauerobergrenze -> 8

Knoten 2

* Splitmerkmal für Fallpauschale B -> Alter

* Splitbedingung für Fallpauschale B -> > 74

Fallpauschale B

* LDFFP -> 4.830 TK -> 3.676 LK -> 1.154 BD-Zuschlag (Min) -> 263 Leistungszuschlag -> 531

* Belagsdaueruntergrenze -> 2 Belagsdauermitteiwert -> 7 Belagsdauerobergrenze -> 11

Fallpauschale C

* LDFFP -> 4.141 TK -> 3.011 LK -> 1.130 BD-Zuschlag (Min) -> 264 Leistungszuschlag -> 526

* Belagsdaueruntergrenze -> 2 Belagsdauermitteiwert -> 5.7 Belagsdauerobergrenze -> 9

MEL12.04

Eingriffe am äußeren männlichen Genitale

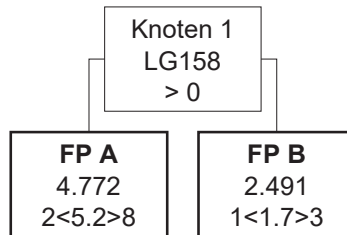

MEL12.04

Eingriffe am äußeren männlichen Genitale

Knoten 1

* Splitmerkmal für Fallpauschale A -> Medizinische Einzelleistungen (MEL) aus der Gruppe LG158

* Splitbedingung für Fallpauschale A -> >0

Fallpauschale A

* LDFFP -> 4.772 TK -> 2.978 LK -> 1.794 BD-Zuschlag (Min) -> 286 Leistungszuschlag -> 950

* Belagsdaueruntergrenze -> 2 Belagsdauermitelwert -> 5.2 Belagsdauerobergrenze -> 8

Fallpauschale B

* LDFFP -> 2.491 TK -> 999 LK -> 1.492 BD-Zuschlag (Min) -> 294 Leistungszuschlag -> 775

* Belagsdaueruntergrenze -> 1 Belagsdauermitelwert -> 1.7 Belagsdauerobergrenze -> 3

MEL12.05

Einfache Eingriffe am äußeren männlichen Genitale

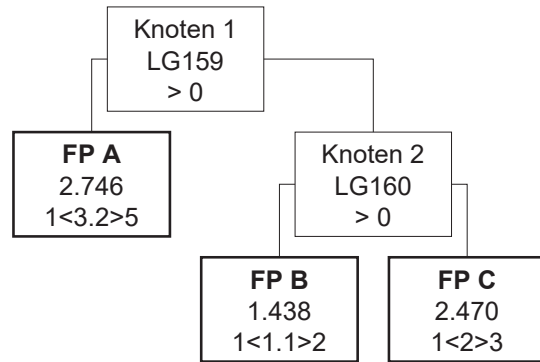

MEL12.05

Einfache Eingriffe am äußeren männlichen Genitale

Knoten 1

* Splitmerkmal für Fallpauschale A -> Medizinische Einzelleistungen (MEL) aus der Gruppe LG159

* Splitbedingung für Fallpauschale A -> >0

Fallpauschale A

* LDFFP -> 2.746 TK -> 1.744 LK -> 1.002 BD-Zuschlag (Min) -> 273 Leistungszuschlag -> 420

* Belagsdaueruntergrenze -> 1 Belagsdauermitelwert -> 3.2 Belagsdauerobergrenze -> 5

Knoten 2

* Splitmerkmal für Fallpauschale B -> Medizinische Einzelleistungen (MEL) aus der Gruppe LG160

* Splitbedingung für Fallpauschale B -> >0

Fallpauschale B

* LDFFP -> 1.438 TK -> 710 LK -> 728 BD-Zuschlag (Min) -> 323 Leistungszuschlag -> 306

* Belagsdaueruntergrenze -> 1 Belagsdauermitelwert -> 1.1 Belagsdauerobergrenze -> 2

Fallpauschale C

* LDFFP -> 2.470 TK -> 1.368 LK -> 1.102 BD-Zuschlag (Min) -> 342 Leistungszuschlag -> 529

* Belagsdaueruntergrenze -> 1 Belagsdauermitelwert -> 2 Belagsdauerobergrenze -> 3

MEL13.01

Komplexe Hysterektomien

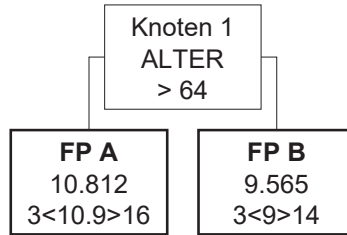

MEL13.01

Komplexe Hysterektomien

Knoten 1

* Splitmerkmal für Fallpauschale A -> Alter

* Splitbedingung für Fallpauschale A -> > 64

Fallpauschale A

* LDFFP -> 10.812 TK -> 7.148 LK -> 3.664 BD-Zuschlag (Min) -> 328 Leistungszuschlag -> 2.051

* Belagsdaueruntergrenze -> 3 Belagsdauermitelwert -> 10.9 Belagsdauerobergrenze -> 16

Fallpauschale B

* LDFFP -> 9.565 TK -> 6.068 LK -> 3.497 BD-Zuschlag (Min) -> 337 Leistungszuschlag -> 1.998

* Belagsdaueruntergrenze -> 3 Belagsdauermitelwert -> 9 Belagsdauerobergrenze -> 14

MEL13.02
Eingriffe am Uterus

FP A 5.747 2<5.7>9

MEL13.02
Eingriffe am Uterus

Faltpauschale A

* LDFP -> 5.747 TK -> 4.069 LK -> 1.678 BD-Zuschlag (Min) -> 357 Leistungszuschlag -> 810

* Belagsdaueruntergrenze -> 2 Belagsdauermittelwert -> 5.7 Belagsdauerobergrenze -> 9

MEL13.03

Laparoskopische Eingriffe an den weiblichen Beckenorganen

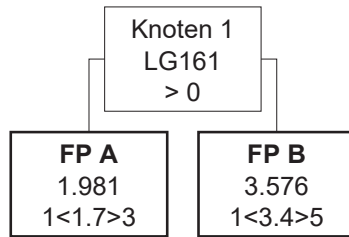

MEL13.03

Laparoskopische Eingriffe an den weiblichen Beckenorganen

Knoten 1

* Splitmerkmal für Fallpauschale A -> Medizinische Einzelleistungen (MEL) aus der Gruppe LG161

* Splitbedingung für Fallpauschale A -> >0

Fallpauschale A

* LDFP -> 1.981 TK -> 1.155 LK -> 826 BD-Zuschlag (Min) -> 340 Leistungszuschlag -> 341

* Belagsdaueruntergrenze -> 1 Belagsdauermittelwert -> 1.7 Belagsdauerobergrenze -> 3

Fallpauschale B

* LDFP -> 3.576 TK -> 2.317 LK -> 1.259 BD-Zuschlag (Min) -> 341 Leistungszuschlag -> 601

* Belagsdaueruntergrenze -> 1 Belagsdauermittelwert -> 3.4 Belagsdauerobergrenze -> 5

MEL13.04

Eingriffe an den weiblichen Beckenorganen und Beckenboden I

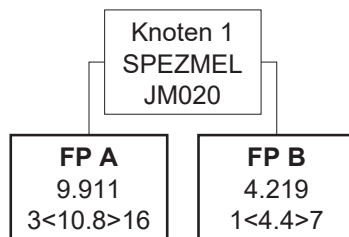

MEL13.04

Eingriffe an den weiblichen Beckenorganen und Beckenboden I

Knoten 1

* Splitmerkmal für Fallpauschale A -> Spezielle medizinische Einzelleistung

* Splitbedingung für Fallpauschale A -> JM020 Radikale Vulvektomie (LE=je Sitzung)

Fallpauschale A

* LDFFP -> 9.911 TK -> 7.170 LK -> 2.741 BD-Zuschlag (Min) -> 332 Leistungszuschlag -> 1.239

* Belagsdaueruntergrenze -> 3 Belagsdauermitelwert -> 10.8 Belagsdauerobergrenze -> 16

Fallpauschale B

* LDFFP -> 4.219 TK -> 2.860 LK -> 1.359 BD-Zuschlag (Min) -> 325 Leistungszuschlag -> 641

* Belagsdaueruntergrenze -> 1 Belagsdauermitelwert -> 4.4 Belagsdauerobergrenze -> 7

MEL13.05

Eingriffe an den weiblichen Beckenorganen und Beckenboden II

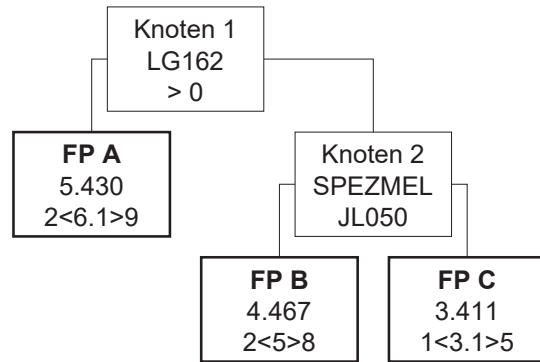

MEL13.05

Eingriffe an den weiblichen Beckenorganen und Beckenboden II

Knoten 1

* Splitmerkmal für Fallpauschale A -> Medizinische Einzelleistungen (MEL) aus der Gruppe LG162

* Splitbedingung für Fallpauschale A -> >0

Fallpauschale A

* LDFFP -> 5.430 TK -> 3.763 LK -> 1.667 BD-Zuschlag (Min) -> 308 Leistungszuschlag -> 939

* Belagsdaueruntergrenze -> 2 Belagsdauermitelwert -> 6.1 Belagsdauerobergrenze -> 9

Knoten 2

* Splitmerkmal für Fallpauschale B -> Spezielle medizinische Einzelleistung

* Splitbedingung für Fallpauschale B -> JL050 Kolporrhaphie (LE=je Sitzung)

Fallpauschale B

* LDFFP -> 4.467 TK -> 3.301 LK -> 1.166 BD-Zuschlag (Min) -> 330 Leistungszuschlag -> 518

* Belagsdaueruntergrenze -> 2 Belagsdauermitelwert -> 5 Belagsdauerobergrenze -> 8

Fallpauschale C

* LDFFP -> 3.411 TK -> 2.030 LK -> 1.381 BD-Zuschlag (Min) -> 327 Leistungszuschlag -> 887

* Belagsdaueruntergrenze -> 1 Belagsdauermitelwert -> 3.1 Belagsdauerobergrenze -> 5

MEL13.06
Hysterektomien

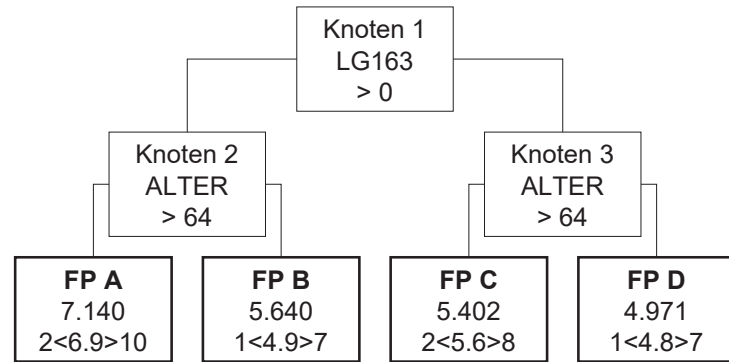

MEL13.06
Hysterektomien

Knoten 1

* Splitmerkmal für Knoten 2 -> Medizinische Einzelleistungen (MEL) aus der Gruppe LG163

* Splitbedingung für Knoten 2 -> >0

Knoten 2

* Splitmerkmal für Fallpauschale A -> Alter

* Splitbedingung für Fallpauschale A -> > 64

Knoten 3

* Splitmerkmal für Fallpauschale C -> Alter

* Splitbedingung für Fallpauschale C -> > 64

Fallpauschale A

* LDFP -> 7.140 TK -> 4.769 LK -> 2.371 BD-Zuschlag (Min) -> 346 Leistungszuschlag -> 1.271

* Belagsdaueruntergrenze -> 2 Belagsdauermitelwert -> 6.9 Belagsdauerobergrenze -> 10

Fallpauschale B

* LDFP -> 5.640 TK -> 3.424 LK -> 2.216 BD-Zuschlag (Min) -> 349 Leistungszuschlag -> 1.237

* Belagsdaueruntergrenze -> 1 Belagsdauermitelwert -> 4.9 Belagsdauerobergrenze -> 7

Fallpauschale C

* LDFP -> 5.402 TK -> 3.756 LK -> 1.646 BD-Zuschlag (Min) -> 335 Leistungszuschlag -> 786

* Belagsdaueruntergrenze -> 2 Belagsdauermitelwert -> 5.6 Belagsdauerobergrenze -> 8

Fallpauschale D

* LDFP -> 4.971 TK -> 3.341 LK -> 1.630 BD-Zuschlag (Min) -> 348 Leistungszuschlag -> 779

* Belagsdaueruntergrenze -> 1 Belagsdauermitelwert -> 4.8 Belagsdauerobergrenze -> 7

MEL13.07

Einfache Eingriffe am Uterus

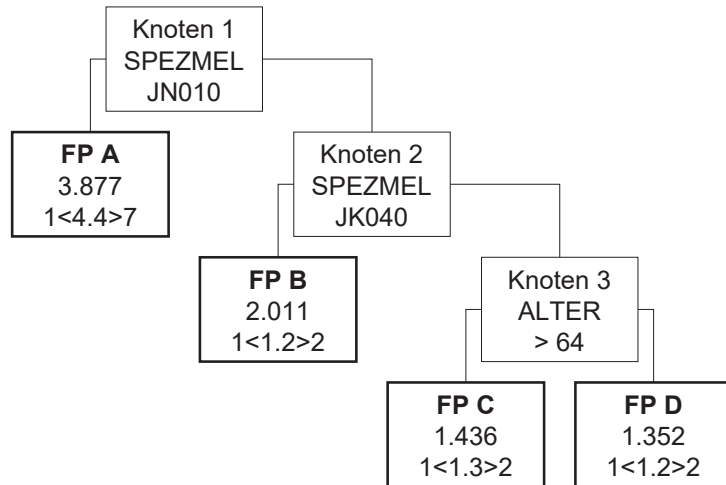

MEL13.07

Einfache Eingriffe am Uterus

Knoten 1

* Splitmerkmal für Fallpauschale A -> Spezielle medizinische Einzelleistung

* Splitbedingung für Fallpauschale A -> JN010 Cerclage (LE=je Sitzung)

Fallpauschale A

* LDFFP -> 3.877 TK -> 3.264 LK -> 613 BD-Zuschlag (Min) -> 371 Leistungszuschlag -> 250

* Belagsdaueruntergrenze -> 1 Belagsdauermitelwert -> 4.4 Belagsdauerobergrenze -> 7

Knoten 2

* Splitmerkmal für Fallpauschale B -> Spezielle medizinische Einzelleistung

* Splitbedingung für Fallpauschale B -> JK040 Ablation des Endometriums (nicht hysteroskopisch) (LE=je Sitzung)

Fallpauschale B

* LDFFP -> 2.011 TK -> 837 LK -> 1.174 BD-Zuschlag (Min) -> 349 Leistungszuschlag -> 792

* Belagsdaueruntergrenze -> 1 Belagsdauermitelwert -> 1.2 Belagsdauerobergrenze -> 2

Knoten 3

* Splitmerkmal für Fallpauschale C -> Alter

* Splitbedingung für Fallpauschale C -> > 64

Fallpauschale C

* LDFFP -> 1.436 TK -> 923 LK -> 513 BD-Zuschlag (Min) -> 355 Leistungszuschlag -> 185

* Belagsdaueruntergrenze -> 1 Belagsdauermitelwert -> 1.3 Belagsdauerobergrenze -> 2

Fallpauschale D

* LDFFP -> 1.352 TK -> 850 LK -> 502 BD-Zuschlag (Min) -> 354 Leistungszuschlag -> 185

* Belagsdaueruntergrenze -> 1 Belagsdauermitelwert -> 1.2 Belagsdauerobergrenze -> 2

MEL13.09

Entbindung

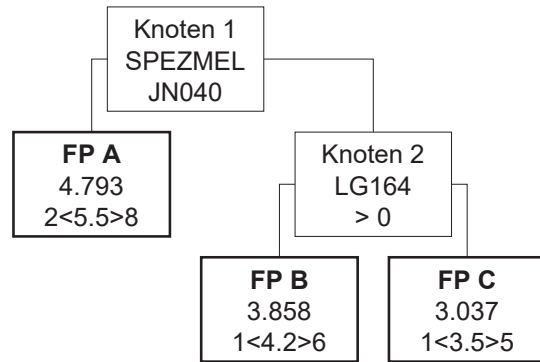

MEL13.09

Entbindung

Knoten 1

* Splitmerkmal für Fallpauschale A -> Spezielle medizinische Einzelleistung

* Splitbedingung für Fallpauschale A -> JN040 Entbindung durch Sectio Cäsarea (LE=je Sitzung)

Fallpauschale A

* LDFP -> 4.793 TK -> 3.791 LK -> 1.002 BD-Zuschlag (Min) -> 345 Leistungszuschlag -> 446

* Belagsdaueruntergrenze -> 2 Belagsdauermitelwert -> 5.5 Belagsdauerobergrenze -> 8

Knoten 2

* Splitmerkmal für Fallpauschale B -> Medizinische Einzelleistungen (MEL) aus der Gruppe LG164

* Splitbedingung für Fallpauschale B -> >0

Fallpauschale B

* LDFP -> 3.858 TK -> 2.747 LK -> 1.111 BD-Zuschlag (Min) -> 327 Leistungszuschlag -> 486

* Belagsdaueruntergrenze -> 1 Belagsdauermitelwert -> 4.2 Belagsdauerobergrenze -> 6

Fallpauschale C

* LDFP -> 3.037 TK -> 2.369 LK -> 668 BD-Zuschlag (Min) -> 338 Leistungszuschlag -> 319

* Belagsdaueruntergrenze -> 1 Belagsdauermitelwert -> 3.5 Belagsdauerobergrenze -> 5

MEL13.10

Eingriffe an den Adnexen

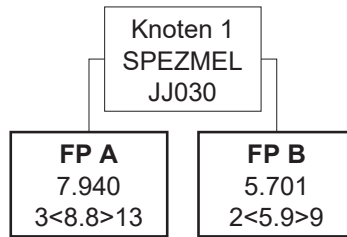

MEL13.10

Eingriffe an den Adnexen

Knoten 1

* Splitmerkmal für Fallpauschale A -> Spezielle medizinische Einzelleistung

* Splitbedingung für Fallpauschale A -> JJ030 Entfernung der Adnexen – offen, abdominal (LE=je Sitzung)

Fallpauschale A

* LDFP -> 7.940 TK -> 6.050 LK -> 1.890 BD-Zuschlag (Min) -> 344 Leistungszuschlag -> 929

* Belagsdaueruntergrenze -> 3 Belagsdauermitelwert -> 8.8 Belagsdauerobergrenze -> 13

Fallpauschale B

* LDFP -> 5.701 TK -> 3.956 LK -> 1.745 BD-Zuschlag (Min) -> 335 Leistungszuschlag -> 827

* Belagsdaueruntergrenze -> 2 Belagsdauermitelwert -> 5.9 Belagsdauerobergrenze -> 9

MEL13.13

Fetoskopische Eingriffe

FP A
4.201
1<3.1>5

MEL13.13

Fetoskopische Eingriffe

Fallpauschale A

* LDFP -> 4.201 TK -> 1.542 LK -> 2.659 BD-Zuschlag (Min) -> 249 Leistungszuschlag -> 1.777

* Belagsdaueruntergrenze -> 1 Belagsdauermittelwert -> 3.1 Belagsdauerobergrenze -> 5

MEL14.01

Komplexe Eingriffe an Schulter, Oberarm und Ellbogen

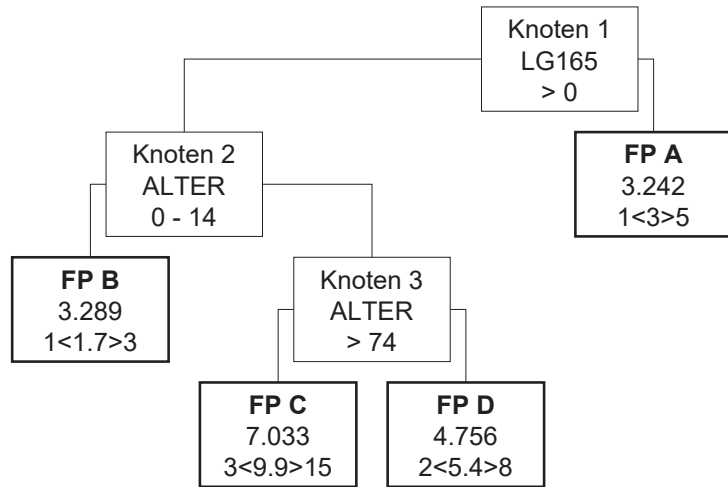

MEL14.01

Komplexe Eingriffe an Schulter, Oberarm und Ellbogen

Knoten 1

* Splitmerkmal für Knoten 2 -> Medizinische Einzelleistungen (MEL) aus der Gruppe LG165

* Splitbedingung für Knoten 2 -> >0

Knoten 2

* Splitmerkmal für Fallpauschale B -> Alter

* Splitbedingung für Fallpauschale B -> 0 - 14

Fallpauschale A

* LDFP -> 3.242 TK -> 1.316 LK -> 1.926 BD-Zuschlag (Min) -> 219 Leistungszuschlag -> 1.047

* Belagsdaueruntergrenze -> 1 Belagsdauermitelwert -> 3 Belagsdauerobergrenze -> 5

Fallpauschale B

* LDFP -> 3.289 TK -> 1.187 LK -> 2.102 BD-Zuschlag (Min) -> 349 Leistungszuschlag -> 1.204

* Belagsdaueruntergrenze -> 1 Belagsdauermitelwert -> 1.7 Belagsdauerobergrenze -> 3

Knoten 3

* Splitmerkmal für Fallpauschale C -> Alter

* Splitbedingung für Fallpauschale C -> > 74

Fallpauschale C

* LDFP -> 7.033 TK -> 4.557 LK -> 2.476 BD-Zuschlag (Min) -> 230 Leistungszuschlag -> 1.393

* Belagsdaueruntergrenze -> 3 Belagsdauermitelwert -> 9.9 Belagsdauerobergrenze -> 15

Fallpauschale D

* LDFP -> 4.756 TK -> 2.383 LK -> 2.373 BD-Zuschlag (Min) -> 221 Leistungszuschlag -> 1.341

* Belagsdaueruntergrenze -> 2 Belagsdauermitelwert -> 5.4 Belagsdauerobergrenze -> 8

MEL14.02

Eingriffe an Schulter, Oberarm und Ellbogen

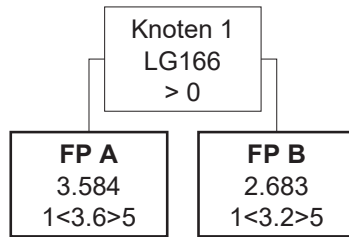

MEL14.02

Eingriffe an Schulter, Oberarm und Ellbogen

Knoten 1

* Splitmerkmal für Fallpauschale A -> Medizinische Einzelleistungen (MEL) aus der Gruppe LG166

* Splitbedingung für Fallpauschale A -> >0

Fallpauschale A

* LDFFP -> 3.584 TK -> 1.469 LK -> 2.115 BD-Zuschlag (Min) -> 204 Leistungszuschlag -> 1.150

* Belagsdaueruntergrenze -> 1 Belagsdauermitelwert -> 3.6 Belagsdauerobergrenze -> 5

Fallpauschale B

* LDFFP -> 2.683 TK -> 1.374 LK -> 1.309 BD-Zuschlag (Min) -> 215 Leistungszuschlag -> 606

* Belagsdaueruntergrenze -> 1 Belagsdauermitelwert -> 3.2 Belagsdauerobergrenze -> 5

MEL14.03

Eingriffe an Unterarm, Handwurzel und Hand

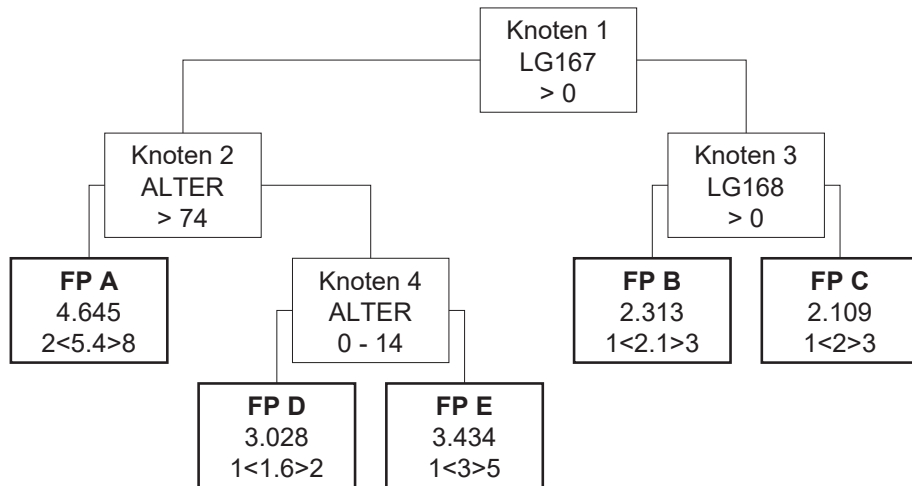

MEL14.03

Eingriffe an Unterarm, Handwurzel und Hand

Knoten 1

* Splitmerkmal für Knoten 2 -> Medizinische Einzelleistungen (MEL) aus der Gruppe LG167

* Splitbedingung für Knoten 2 -> >0

Knoten 2

* Splitmerkmal für Fallpauschale A -> Alter

* Splitbedingung für Fallpauschale A -> > 74

Knoten 3

* Splitmerkmal für Fallpauschale B -> Medizinische Einzelleistungen (MEL) aus der Gruppe LG168

* Splitbedingung für Fallpauschale B -> >0

Fallpauschale A

* LDFFP -> 4.645 TK -> 2.569 LK -> 2.076 BD-Zuschlag (Min) -> 238 Leistungszuschlag -> 1.166

* Belagsdaueruntergrenze -> 2 Belagsdauermitelwert -> 5.4 Belagsdauerobergrenze -> 8

Knoten 4

* Splitmerkmal für Fallpauschale D -> Alter

* Splitbedingung für Fallpauschale D -> 0 - 14

Fallpauschale B

* LDFFP -> 2.313 TK -> 925 LK -> 1.388 BD-Zuschlag (Min) -> 220 Leistungszuschlag -> 643

* Belagsdaueruntergrenze -> 1 Belagsdauermitelwert -> 2.1 Belagsdauerobergrenze -> 3

Fallpauschale C

* LDFFP -> 2.109 TK -> 924 LK -> 1.185 BD-Zuschlag (Min) -> 231 Leistungszuschlag -> 572

* Belagsdaueruntergrenze -> 1 Belagsdauermitelwert -> 2 Belagsdauerobergrenze -> 3

Fallpauschale D

* LDFFP -> 3.028 TK -> 1.014 LK -> 2.014 BD-Zuschlag (Min) -> 317 Leistungszuschlag -> 1.120

* Belagsdaueruntergrenze -> 1 Belagsdauermitelwert -> 1.6 Belagsdauerobergrenze -> 2

Fallpauschale E

* LDFFP -> 3.434 TK -> 1.360 LK -> 2.074 BD-Zuschlag (Min) -> 227 Leistungszuschlag -> 1.174

* Belagsdaueruntergrenze -> 1 Belagsdauermitelwert -> 3 Belagsdauerobergrenze -> 5

MEL14.04

Endoprothetik des Schultergelenks

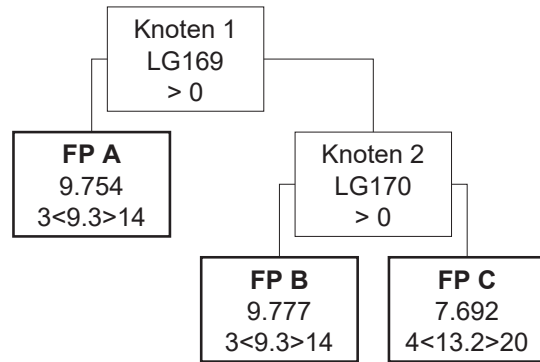

MEL14.04

Endoprothetik des Schultergelenks

Knoten 1

* Splitmerkmal für Fallpauschale A -> Medizinische Einzelleistungen (MEL) aus der Gruppe LG169

* Splitbedingung für Fallpauschale A -> >0

Fallpauschale A

* LDFFP -> 9.754 TK -> 3.755 LK -> 5.999 BD-Zuschlag (Min) -> 202 Leistungszuschlag -> 4.779

* Belagsdaueruntergrenze -> 3 Belagsdauermitelwert -> 9.3 Belagsdauerobergrenze -> 14

Knoten 2

* Splitmerkmal für Fallpauschale B -> Medizinische Einzelleistungen (MEL) aus der Gruppe LG170

* Splitbedingung für Fallpauschale B -> >0

Fallpauschale B

* LDFFP -> 9.777 TK -> 3.754 LK -> 6.023 BD-Zuschlag (Min) -> 202 Leistungszuschlag -> 4.497

* Belagsdaueruntergrenze -> 3 Belagsdauermitelwert -> 9.3 Belagsdauerobergrenze -> 14

Fallpauschale C

* LDFFP -> 7.692 TK -> 5.331 LK -> 2.361 BD-Zuschlag (Min) -> 202 Leistungszuschlag -> 1.231

* Belagsdaueruntergrenze -> 4 Belagsdauermitelwert -> 13.2 Belagsdauerobergrenze -> 20

MEL14.05

Endoprothetik des Ellbogengelenks

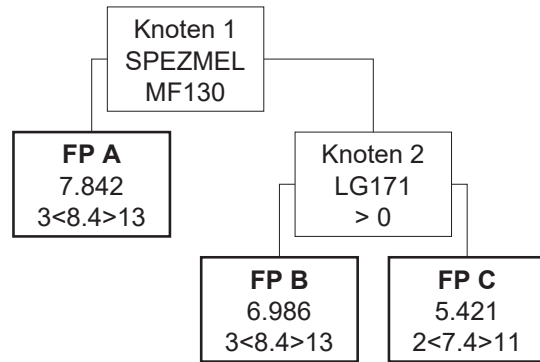

MEL14.05

Endoprothetik des Ellbogengelenks

Knoten 1

* Splitmerkmal für Fallpauschale A -> Spezielle medizinische Einzelleistung

* Splitbedingung für Fallpauschale A -> MF130 Reimplantation einer Endoprothese des Ellbogengelenks (LE=je Seite)

Fallpauschale A

* LDFP -> 7.842 TK -> 3.796 LK -> 4.046 BD-Zuschlag (Min) -> 226 Leistungszuschlag -> 2.815

* Belagsdaueruntergrenze -> 3 Belagsdauermitelwert -> 8.4 Belagsdauerobergrenze -> 13

Knoten 2

* Splitmerkmal für Fallpauschale B -> Medizinische Einzelleistungen (MEL) aus der Gruppe LG171

* Splitbedingung für Fallpauschale B -> >0

Fallpauschale B

* LDFP -> 6.986 TK -> 3.793 LK -> 3.193 BD-Zuschlag (Min) -> 226 Leistungszuschlag -> 1.893

* Belagsdaueruntergrenze -> 3 Belagsdauermitelwert -> 8.4 Belagsdauerobergrenze -> 13

Fallpauschale C

* LDFP -> 5.421 TK -> 3.339 LK -> 2.082 BD-Zuschlag (Min) -> 226 Leistungszuschlag -> 997

* Belagsdaueruntergrenze -> 2 Belagsdauermitelwert -> 7.4 Belagsdauerobergrenze -> 11

MEL14.06

Endoprothetik der Hand

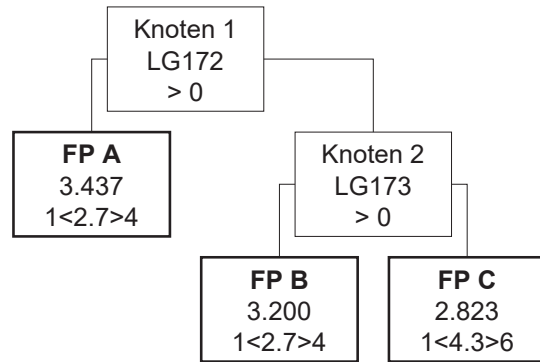

MEL14.06

Endoprothetik der Hand

Knoten 1

* Splitmerkmal für Fallpauschale A -> Medizinische Einzelleistungen (MEL) aus der Gruppe LG172

* Splitbedingung für Fallpauschale A -> >0

Fallpauschale A

* LDFFP -> 3.437 TK -> 1.132 LK -> 2.305 BD-Zuschlag (Min) -> 210 Leistungszuschlag -> 1.240

* Belagsdaueruntergrenze -> 1 Belagsdauermitelwert -> 2.7 Belagsdauerobergrenze -> 4

Knoten 2

* Splitmerkmal für Fallpauschale B -> Medizinische Einzelleistungen (MEL) aus der Gruppe LG173

* Splitbedingung für Fallpauschale B -> >0

Fallpauschale B

* LDFFP -> 3.200 TK -> 1.131 LK -> 2.069 BD-Zuschlag (Min) -> 209 Leistungszuschlag -> 1.120

* Belagsdaueruntergrenze -> 1 Belagsdauermitelwert -> 2.7 Belagsdauerobergrenze -> 4

Fallpauschale C

* LDFFP -> 2.823 TK -> 1.654 LK -> 1.169 BD-Zuschlag (Min) -> 192 Leistungszuschlag -> 514

* Belagsdaueruntergrenze -> 1 Belagsdauermitelwert -> 4.3 Belagsdauerobergrenze -> 6

MEL14.07

Teilendoprothetik des Hüftgelenks

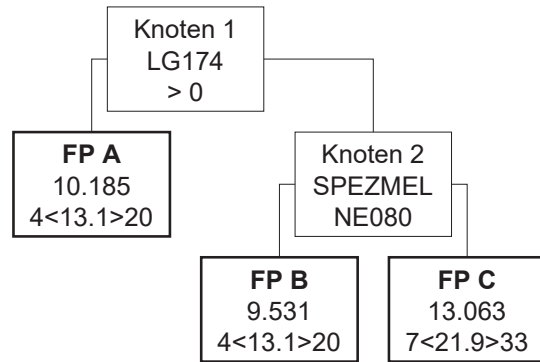

MEL14.07

Teilendoprothetik des Hüftgelenks

Knoten 1

* Splitmerkmal für Fallpauschale A -> Medizinische Einzelleistungen (MEL) aus der Gruppe LG174

* Splitbedingung für Fallpauschale A -> >0

Fallpauschale A

* LDFP -> 10.185 TK -> 6.351 LK -> 3.834 BD-Zuschlag (Min) -> 242 Leistungszuschlag -> 2.372

* Belagsdaueruntergrenze -> 4 Belagsdauermitelwert -> 13.1 Belagsdauerobergrenze -> 20

Knoten 2

* Splitmerkmal für Fallpauschale B -> Spezielle medizinische Einzelleistung

* Splitbedingung für Fallpauschale B -> NE080 Implantation einer Teilendoprothese des Hüftgelenks (LE=je Seite)

Fallpauschale B

* LDFP -> 9.531 TK -> 6.351 LK -> 3.180 BD-Zuschlag (Min) -> 242 Leistungszuschlag -> 2.017

* Belagsdaueruntergrenze -> 4 Belagsdauermitelwert -> 13.1 Belagsdauerobergrenze -> 20

Fallpauschale C

* LDFP -> 13.063 TK -> 10.568 LK -> 2.495 BD-Zuschlag (Min) -> 241 Leistungszuschlag -> 1.110

* Belagsdaueruntergrenze -> 7 Belagsdauermitelwert -> 21.9 Belagsdauerobergrenze -> 33

MEL14.08

Totalendoprothetik des Hüftgelenks

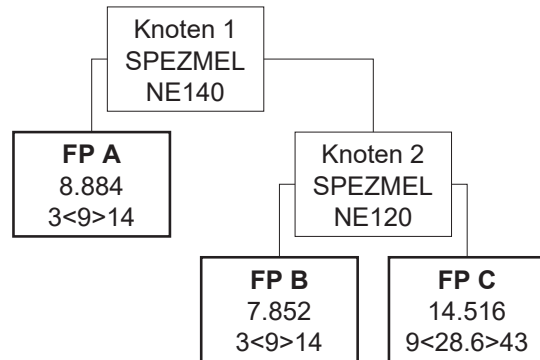

MEL14.08

Totalendoprothetik des Hüftgelenks

Knoten 1

* Splitmerkmal für Fallpauschale A -> Spezielle medizinische Einzelleistung

* Splitbedingung für Fallpauschale A -> NE140 Reimplantation einer Totalendoprothese des Hüftgelenks (LE=je Seite)

Fallpauschale A

* LDFFP -> 8.884 TK -> 3.530 LK -> 5.354 BD-Zuschlag (Min) -> 196 Leistungszuschlag -> 3.578

* Belagsdaueruntergrenze -> 3 Belagsdauermitelwert -> 9 Belagsdauerobergrenze -> 14

Knoten 2

* Splitmerkmal für Fallpauschale B -> Spezielle medizinische Einzelleistung

* Splitbedingung für Fallpauschale B -> NE120 Implantation einer Totalendoprothese des Hüftgelenks (LE=je Seite)

Fallpauschale B

* LDFFP -> 7.852 TK -> 3.530 LK -> 4.322 BD-Zuschlag (Min) -> 196 Leistungszuschlag -> 3.142

* Belagsdaueruntergrenze -> 3 Belagsdauermitelwert -> 9 Belagsdauerobergrenze -> 14

Fallpauschale C

* LDFFP -> 14.516 TK -> 11.120 LK -> 3.396 BD-Zuschlag (Min) -> 194 Leistungszuschlag -> 1.658

* Belagsdaueruntergrenze -> 9 Belagsdauermitelwert -> 28.6 Belagsdauerobergrenze -> 43

MEL14.09

Teilendoprothetik des Kniegelenks

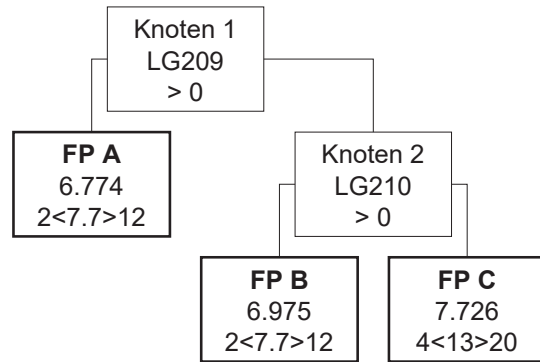

MEL14.09

Teilendoprothetik des Kniegelenks

Knoten 1

* Splitmerkmal für Fallpauschale A -> Medizinische Einzelleistungen (MEL) aus der Gruppe LG209

* Splitbedingung für Fallpauschale A -> >0

Fallpauschale A

* LDFFP -> 6.774 TK -> 3.041 LK -> 3.733 BD-Zuschlag (Min) -> 197 Leistungszuschlag -> 2.864

* Belagsdaueruntergrenze -> 2 Belagsdauermitelwert -> 7.7 Belagsdauerobergrenze -> 12

Knoten 2

* Splitmerkmal für Fallpauschale B -> Medizinische Einzelleistungen (MEL) aus der Gruppe LG210

* Splitbedingung für Fallpauschale B -> >0

Fallpauschale B

* LDFFP -> 6.975 TK -> 3.041 LK -> 3.934 BD-Zuschlag (Min) -> 197 Leistungszuschlag -> 2.820

* Belagsdaueruntergrenze -> 2 Belagsdauermitelwert -> 7.7 Belagsdauerobergrenze -> 12

Fallpauschale C

* LDFFP -> 7.726 TK -> 5.068 LK -> 2.658 BD-Zuschlag (Min) -> 195 Leistungszuschlag -> 1.313

* Belagsdaueruntergrenze -> 4 Belagsdauermitelwert -> 13 Belagsdauerobergrenze -> 20

MEL14.10

Totalendoprothetik des Kniegelenks

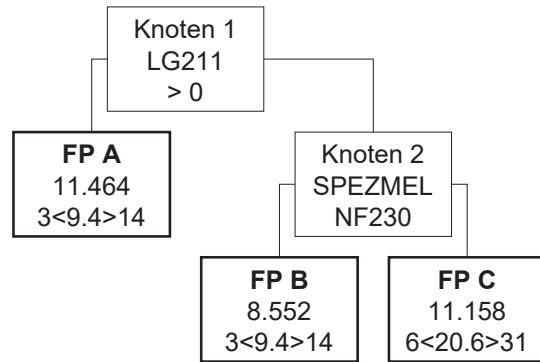

MEL14.10

Totalendoprothetik des Kniegelenks

Knoten 1

* Splitmerkmal für Fallpauschale A -> Medizinische Einzelleistungen (MEL) aus der Gruppe LG211

* Splitbedingung für Fallpauschale A -> >0

Fallpauschale A

* LDFFP -> 11.464 TK -> 3.654 LK -> 7.810 BD-Zuschlag (Min) -> 194 Leistungszuschlag -> 5.796

* Belagsdaueruntergrenze -> 3 Belagsdauermitelwert -> 9.4 Belagsdauerobergrenze -> 14

Knoten 2

* Splitmerkmal für Fallpauschale B -> Spezielle medizinische Einzelleistung

* Splitbedingung für Fallpauschale B -> NF230 Implantation einer Totalendoprothese des Kniegelenks (LE=je Seite)

Fallpauschale B

* LDFFP -> 8.552 TK -> 3.657 LK -> 4.895 BD-Zuschlag (Min) -> 195 Leistungszuschlag -> 3.556

* Belagsdaueruntergrenze -> 3 Belagsdauermitelwert -> 9.4 Belagsdauerobergrenze -> 14

Fallpauschale C

* LDFFP -> 11.158 TK -> 7.944 LK -> 3.214 BD-Zuschlag (Min) -> 193 Leistungszuschlag -> 1.596

* Belagsdaueruntergrenze -> 6 Belagsdauermitelwert -> 20.6 Belagsdauerobergrenze -> 31

MEL14.11

Endoprothetik des Sprunggelenks

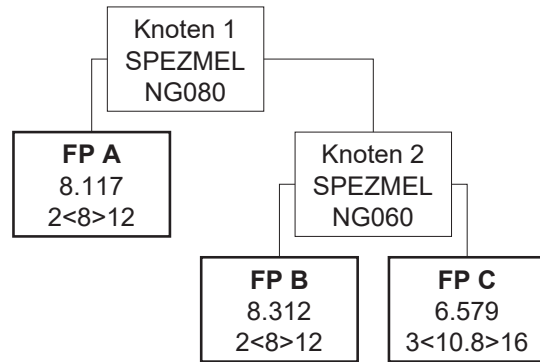

MEL14.11

Endoprothetik des Sprunggelenks

Knoten 1

* Splitmerkmal für Fallpauschale A -> Spezielle medizinische Einzelleistung

* Splitbedingung für Fallpauschale A -> NG080 Reimplantation einer Endoprothese des Sprunggelenks (LE=je Seite)

Fallpauschale A

* LDFFP -> 8.117 TK -> 3.036 LK -> 5.081 BD-Zuschlag (Min) -> 190 Leistungszuschlag -> 3.791

* Belagsdaueruntergrenze -> 2 Belagsdauermitelwert -> 8 Belagsdauerobergrenze -> 12

Knoten 2

* Splitmerkmal für Fallpauschale B -> Spezielle medizinische Einzelleistung

* Splitbedingung für Fallpauschale B -> NG060 Implantation einer Endoprothese des Sprunggelenks (LE=je Seite)

Fallpauschale B

* LDFFP -> 8.312 TK -> 3.034 LK -> 5.278 BD-Zuschlag (Min) -> 190 Leistungszuschlag -> 3.915

* Belagsdaueruntergrenze -> 2 Belagsdauermitelwert -> 8 Belagsdauerobergrenze -> 12

Fallpauschale C

* LDFFP -> 6.579 TK -> 4.092 LK -> 2.487 BD-Zuschlag (Min) -> 189 Leistungszuschlag -> 1.099

* Belagsdaueruntergrenze -> 3 Belagsdauermitelwert -> 10.8 Belagsdauerobergrenze -> 16

MEL14.12

Wechsel von Prothesenteilen

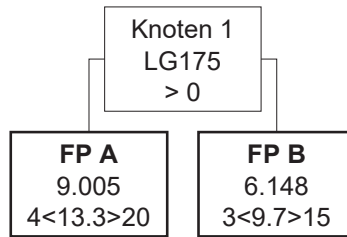

MEL14.12

Wechsel von Prothesenteilen

Knoten 1

* Splitmerkmal für Fallpauschale A -> Medizinische Einzelleistungen (MEL) aus der Gruppe LG175

* Splitbedingung für Fallpauschale A -> >0

Fallpauschale A

* LDFP -> 9.005 TK -> 5.376 LK -> 3.629 BD-Zuschlag (Min) -> 202 Leistungszuschlag -> 2.665

* Belagsdaueruntergrenze -> 4 Belagsdauermittelwert -> 13.3 Belagsdauerobergrenze -> 20

Fallpauschale B

* LDFP -> 6.148 TK -> 3.922 LK -> 2.226 BD-Zuschlag (Min) -> 202 Leistungszuschlag -> 1.205

* Belagsdaueruntergrenze -> 3 Belagsdauermittelwert -> 9.7 Belagsdauerobergrenze -> 15

MEL14.13

Komplexe Eingriffe an Knie und Unterschenkel

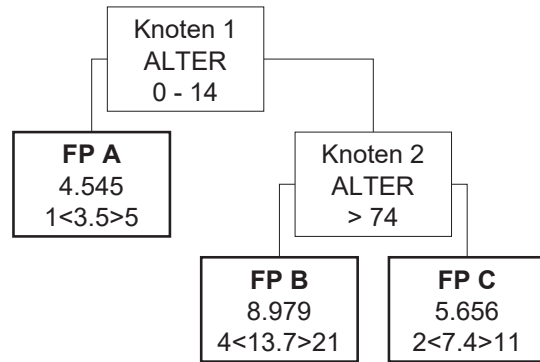

MEL14.13

Komplexe Eingriffe an Knie und Unterschenkel

Knoten 1

* Splitmerkmal für Fallpauschale A -> Alter

* Splitbedingung für Fallpauschale A -> 0 - 14

Fallpauschale A

* LDFFP -> 4.545 TK -> 2.100 LK -> 2.445 BD-Zuschlag (Min) -> 300 Leistungszuschlag -> 1.427

* Belagsdaueruntergrenze -> 1 Belagsdauermitelwert -> 3.5 Belagsdauerobergrenze -> 5

Knoten 2

* Splitmerkmal für Fallpauschale B -> Alter

* Splitbedingung für Fallpauschale B -> > 74

Fallpauschale B

* LDFFP -> 8.979 TK -> 6.312 LK -> 2.667 BD-Zuschlag (Min) -> 230 Leistungszuschlag -> 1.473

* Belagsdaueruntergrenze -> 4 Belagsdauermitelwert -> 13.7 Belagsdauerobergrenze -> 21

Fallpauschale C

* LDFFP -> 5.656 TK -> 3.111 LK -> 2.545 BD-Zuschlag (Min) -> 210 Leistungszuschlag -> 1.431

* Belagsdaueruntergrenze -> 2 Belagsdauermitelwert -> 7.4 Belagsdauerobergrenze -> 11

MEL14.14

Eingriffe an Knie und Unterschenkel

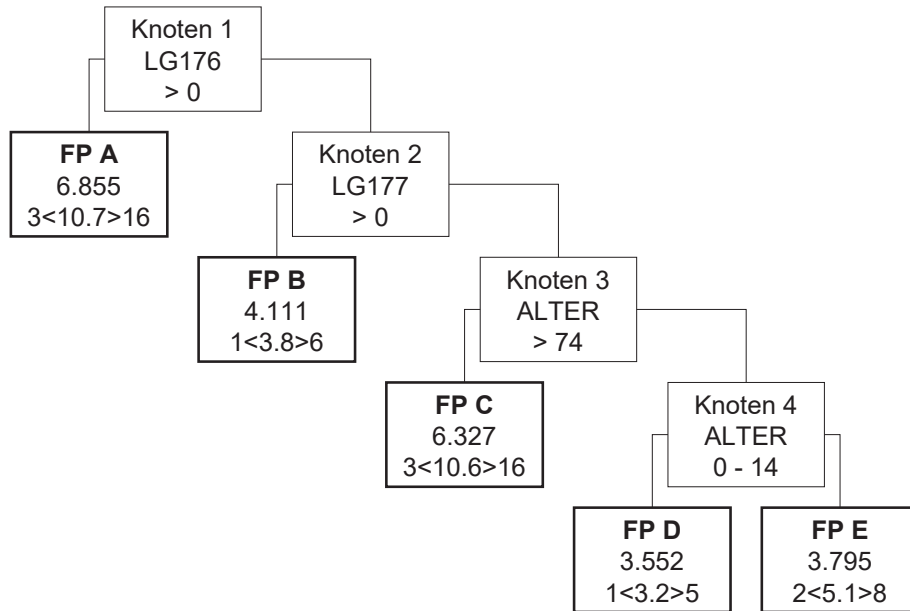

MEL14.14

Eingriffe an Knie und Unterschenkel

Knoten 1

* Splitmerkmal für Fallpauschale A -> Medizinische Einzelleistungen (MEL) aus der Gruppe LG176

* Splitbedingung für Fallpauschale A -> >0

Fallpauschale A

* LDFFP -> 6.855 TK -> 4.579 LK -> 2.276 BD-Zuschlag (Min) -> 214 Leistungszuschlag -> 1.104

* Belagsdaueruntergrenze -> 3 Belagsdauermitelwert -> 10.7 Belagsdauerobergrenze -> 16

Knoten 2

* Splitmerkmal für Fallpauschale B -> Medizinische Einzelleistungen (MEL) aus der Gruppe LG177

* Splitbedingung für Fallpauschale B -> >0

Fallpauschale B

* LDFFP -> 4.111 TK -> 1.628 LK -> 2.483 BD-Zuschlag (Min) -> 214 Leistungszuschlag -> 1.443

* Belagsdaueruntergrenze -> 1 Belagsdauermitelwert -> 3.8 Belagsdauerobergrenze -> 6

Knoten 3

* Splitmerkmal für Fallpauschale C -> Alter

* Splitbedingung für Fallpauschale C -> > 74

Fallpauschale C

* LDFFP -> 6.327 TK -> 4.764 LK -> 1.563 BD-Zuschlag (Min) -> 225 Leistungszuschlag -> 721

* Belagsdaueruntergrenze -> 3 Belagsdauermitelwert -> 10.6 Belagsdauerobergrenze -> 16

Knoten 4

* Splitmerkmal für Fallpauschale D -> Alter

* Splitbedingung für Fallpauschale D -> 0 - 14

Fallpauschale D

* LDFFP -> 3.552 TK -> 1.957 LK -> 1.595 BD-Zuschlag (Min) -> 306 Leistungszuschlag -> 771

* Belagsdaueruntergrenze -> 1 Belagsdauermitelwert -> 3.2 Belagsdauerobergrenze -> 5

Fallpauschale E

* LDFFP -> 3.795 TK -> 2.235 LK -> 1.560 BD-Zuschlag (Min) -> 219 Leistungszuschlag -> 740

* Belagsdaueruntergrenze -> 2 Belagsdauermitelwert -> 5.1 Belagsdauerobergrenze -> 8

MEL14.15

Eingriffe an Fuß, Mittelfuß und Zehen

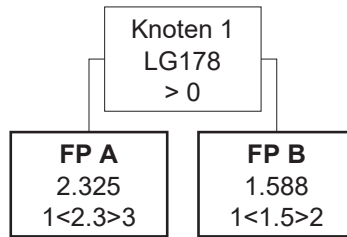

MEL14.15

Eingriffe an Fuß, Mittelfuß und Zehen

Knoten 1

* Splitmerkmal für Fallpauschale A -> Medizinische Einzelleistungen (MEL) aus der Gruppe LG178

* Splitbedingung für Fallpauschale A -> >0

Fallpauschale A

* LDFP -> 2.325 TK -> 994 LK -> 1.331 BD-Zuschlag (Min) -> 216 Leistungszuschlag -> 663

* Belagsdaueruntergrenze -> 1 Belagsdauermittelwert -> 2.3 Belagsdauerobergrenze -> 3

Fallpauschale B

* LDFP -> 1.588 TK -> 653 LK -> 935 BD-Zuschlag (Min) -> 218 Leistungszuschlag -> 430

* Belagsdaueruntergrenze -> 1 Belagsdauermittelwert -> 1.5 Belagsdauerobergrenze -> 2

MEL14.16

Amputationen

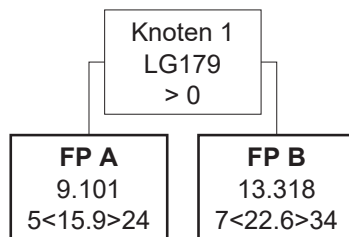

MEL14.16

Amputationen

Knoten 1

* Splitmerkmal für Fallpauschale A -> Medizinische Einzelleistungen (MEL) aus der Gruppe LG179

* Splitbedingung für Fallpauschale A -> >0

Fallpauschale A

* LDFFP -> 9.101 TK -> 8.045 LK -> 1.056 BD-Zuschlag (Min) -> 253 Leistungszuschlag -> 428

* Belagsdaueruntergrenze -> 5 Belagsdauermitelwert -> 15.9 Belagsdauerobergrenze -> 24

Fallpauschale B

* LDFFP -> 13.318 TK -> 11.573 LK -> 1.745 BD-Zuschlag (Min) -> 256 Leistungszuschlag -> 839

* Belagsdaueruntergrenze -> 7 Belagsdauermitelwert -> 22.6 Belagsdauerobergrenze -> 34

MEL14.17

Komplexe Eingriffe am Beckenring

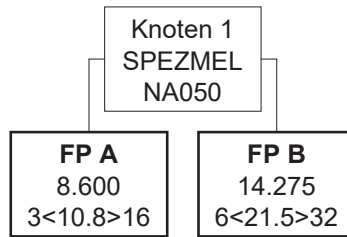

MEL14.17

Komplexe Eingriffe am Beckenring

Knoten 1

* Splitmerkmal für Fallpauschale A -> Spezielle medizinische Einzelleistung

* Splitbedingung für Fallpauschale A -> NA050 Dreifachosteotomie am Beckengürtel (LE=je Sitzung)

Fallpauschale A

* LDFFP -> 8.600 TK -> 4.730 LK -> 3.870 BD-Zuschlag (Min) -> 219 Leistungszuschlag -> 2.098

* Belagsdaueruntergrenze -> 3 Belagsdauermitelwert -> 10.8 Belagsdauerobergrenze -> 16

Fallpauschale B

* LDFFP -> 14.275 TK -> 10.669 LK -> 3.606 BD-Zuschlag (Min) -> 248 Leistungszuschlag -> 1.653

* Belagsdaueruntergrenze -> 6 Belagsdauermitelwert -> 21.5 Belagsdauerobergrenze -> 32

MEL14.18

Eingriffe an Hüfte und Oberschenkel

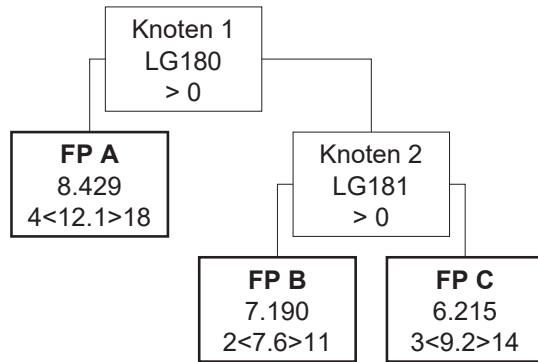

MEL14.18

Eingriffe an Hüfte und Oberschenkel

Knoten 1

* Splitmerkmal für Fallpauschale A -> Medizinische Einzelleistungen (MEL) aus der Gruppe LG180

* Splitbedingung für Fallpauschale A -> >0

Fallpauschale A

* LDFFP -> 8.429 TK -> 5.917 LK -> 2.512 BD-Zuschlag (Min) -> 245 Leistungszuschlag -> 1.543

* Belagsdaueruntergrenze -> 4 Belagsdauermitelwert -> 12.1 Belagsdauerobergrenze -> 18

Knoten 2

* Splitmerkmal für Fallpauschale B -> Medizinische Einzelleistungen (MEL) aus der Gruppe LG181

* Splitbedingung für Fallpauschale B -> >0

Fallpauschale B

* LDFFP -> 7.190 TK -> 3.775 LK -> 3.415 BD-Zuschlag (Min) -> 248 Leistungszuschlag -> 2.035

* Belagsdaueruntergrenze -> 2 Belagsdauermitelwert -> 7.6 Belagsdauerobergrenze -> 11

Fallpauschale C

* LDFFP -> 6.215 TK -> 4.431 LK -> 1.784 BD-Zuschlag (Min) -> 241 Leistungszuschlag -> 926

* Belagsdaueruntergrenze -> 3 Belagsdauermitelwert -> 9.2 Belagsdauerobergrenze -> 14

MEL14.19
Replantationseingriffe

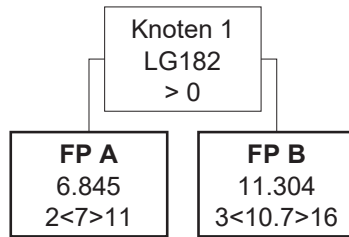

MEL14.19
Replantationseingriffe

Knoten 1

* Splitmerkmal für Fallpauschale A -> Medizinische Einzelleistungen (MEL) aus der Gruppe LG182

* Splitbedingung für Fallpauschale A -> >0

Fallpauschale A

* LDFFP -> 6.845 TK -> 3.813 LK -> 3.032 BD-Zuschlag (Min) -> 272 Leistungszuschlag -> 1.752

* Belagsdaueruntergrenze -> 2 Belagsdauermitelwert -> 7 Belagsdauerobergrenze -> 11

Fallpauschale B

* LDFFP -> 11.304 TK -> 6.671 LK -> 4.633 BD-Zuschlag (Min) -> 312 Leistungszuschlag -> 2.977

* Belagsdaueruntergrenze -> 3 Belagsdauermitelwert -> 10.7 Belagsdauerobergrenze -> 16

MEL14.21
Arthroskopische Eingriffe

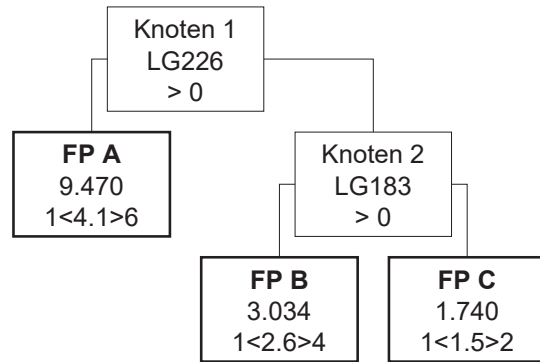

MEL14.21
Arthroskopische Eingriffe

Knoten 1

* Splitmerkmal für Fallpauschale A -> Medizinische Einzelleistungen (MEL) aus der Gruppe LG226

* Splitbedingung für Fallpauschale A -> >0

Fallpauschale A

* LDFP -> 9.470 TK -> 1.898 LK -> 7.572 BD-Zuschlag (Min) -> 231 Leistungszuschlag -> 6.955

* Belagsdaueruntergrenze -> 1 Belagsdauermitelwert -> 4.1 Belagsdauerobergrenze -> 6

Knoten 2

* Splitmerkmal für Fallpauschale B -> Medizinische Einzelleistungen (MEL) aus der Gruppe LG183

* Splitbedingung für Fallpauschale B -> >0

Fallpauschale B

* LDFP -> 3.034 TK -> 1.103 LK -> 1.931 BD-Zuschlag (Min) -> 212 Leistungszuschlag -> 1.015

* Belagsdaueruntergrenze -> 1 Belagsdauermitelwert -> 2.6 Belagsdauerobergrenze -> 4

Fallpauschale C

* LDFP -> 1.740 TK -> 709 LK -> 1.031 BD-Zuschlag (Min) -> 236 Leistungszuschlag -> 488

* Belagsdaueruntergrenze -> 1 Belagsdauermitelwert -> 1.5 Belagsdauerobergrenze -> 2

MEL14.22

Eingriffe an Bewegungsapparat und Haut

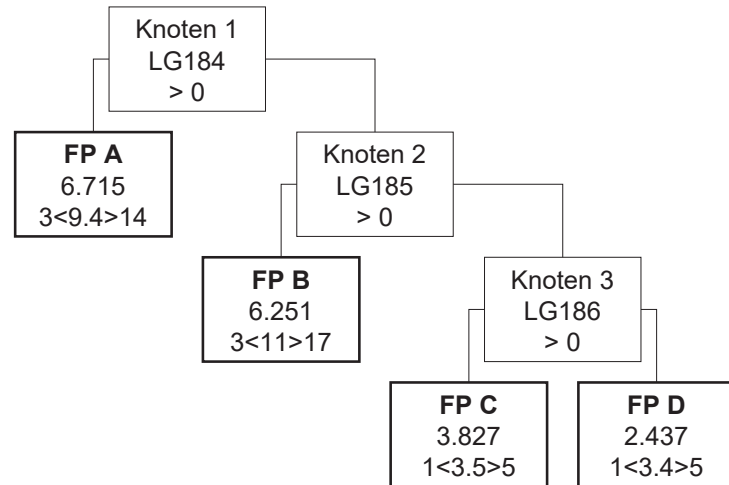

MEL14.22

Eingriffe an Bewegungsapparat und Haut

Knoten 1

* Splitmerkmal für Fallpauschale A -> Medizinische Einzelleistungen (MEL) aus der Gruppe LG184

* Splitbedingung für Fallpauschale A -> >0

Fallpauschale A

* LDFP -> 6.715 TK -> 4.647 LK -> 2.068 BD-Zuschlag (Min) -> 247 Leistungszuschlag -> 873

* Belagsdaueruntergrenze -> 3 Belagsdauermitelwert -> 9.4 Belagsdauerobergrenze -> 14

Knoten 2

* Splitmerkmal für Fallpauschale B -> Medizinische Einzelleistungen (MEL) aus der Gruppe LG185

* Splitbedingung für Fallpauschale B -> >0

Fallpauschale B

* LDFP -> 6.251 TK -> 5.145 LK -> 1.106 BD-Zuschlag (Min) -> 234 Leistungszuschlag -> 506

* Belagsdaueruntergrenze -> 3 Belagsdauermitelwert -> 11 Belagsdauerobergrenze -> 17

Knoten 3

* Splitmerkmal für Fallpauschale C -> Medizinische Einzelleistungen (MEL) aus der Gruppe LG186

* Splitbedingung für Fallpauschale C -> >0

Fallpauschale C

* LDFP -> 3.827 TK -> 1.711 LK -> 2.116 BD-Zuschlag (Min) -> 244 Leistungszuschlag -> 1.138

* Belagsdaueruntergrenze -> 1 Belagsdauermitelwert -> 3.5 Belagsdauerobergrenze -> 5

Fallpauschale D

* LDFP -> 2.437 TK -> 1.493 LK -> 944 BD-Zuschlag (Min) -> 220 Leistungszuschlag -> 420

* Belagsdaueruntergrenze -> 1 Belagsdauermitelwert -> 3.4 Belagsdauerobergrenze -> 5

MEL14.23

Entfernung von Osteosynthesematerial

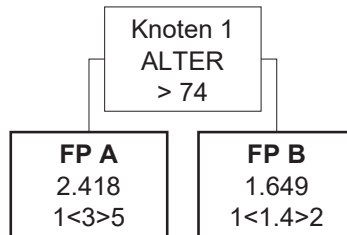

MEL14.23

Entfernung von Osteosynthesematerial

Knoten 1

* Splitmerkmal für Fallpauschale A -> Alter

* Splitbedingung für Fallpauschale A -> > 74

Fallpauschale A

* LDFFP -> 2.418 TK -> 1.463 LK -> 955 BD-Zuschlag (Min) -> 244 Leistungszuschlag -> 394

* Belagsdaueruntergrenze -> 1 Belagsdauermittelwert -> 3 Belagsdauerobergrenze -> 5

Fallpauschale B

* LDFFP -> 1.649 TK -> 708 LK -> 941 BD-Zuschlag (Min) -> 253 Leistungszuschlag -> 398

* Belagsdaueruntergrenze -> 1 Belagsdauermittelwert -> 1.4 Belagsdauerobergrenze -> 2

MEL14.24

Komplexe plastische Eingriffe an der Haut/ Lappenchirurgie

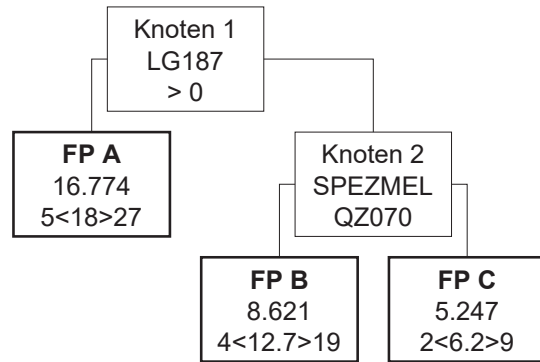

MEL14.24

Komplexe plastische Eingriffe an der Haut/ Lappenchirurgie

Knoten 1

* Splitmerkmal für Fallpauschale A -> Medizinische Einzelleistungen (MEL) aus der Gruppe LG187

* Splitbedingung für Fallpauschale A -> >0

Fallpauschale A

* LDFFP -> 16.774 TK -> 9.679 LK -> 7.095 BD-Zuschlag (Min) -> 269 Leistungszuschlag -> 3.841

* Belagsdaueruntergrenze -> 5 Belagsdauermitelwert -> 18 Belagsdauerobergrenze -> 27

Knoten 2

* Splitmerkmal für Fallpauschale B -> Spezielle medizinische Einzelleistung

* Splitbedingung für Fallpauschale B -> QZ070 Gewebersatz oder Rekonstruktion mit gestielter myokutaner Lappenplastik (LE=je Sitzung)

Fallpauschale B

* LDFFP -> 8.621 TK -> 6.759 LK -> 1.862 BD-Zuschlag (Min) -> 266 Leistungszuschlag -> 897

* Belagsdaueruntergrenze -> 4 Belagsdauermitelwert -> 12.7 Belagsdauerobergrenze -> 19

Fallpauschale C

* LDFFP -> 5.247 TK -> 3.028 LK -> 2.219 BD-Zuschlag (Min) -> 244 Leistungszuschlag -> 997

* Belagsdaueruntergrenze -> 2 Belagsdauermitelwert -> 6.2 Belagsdauerobergrenze -> 9

MEL14.25

Komplexe orthopädische Eingriffe

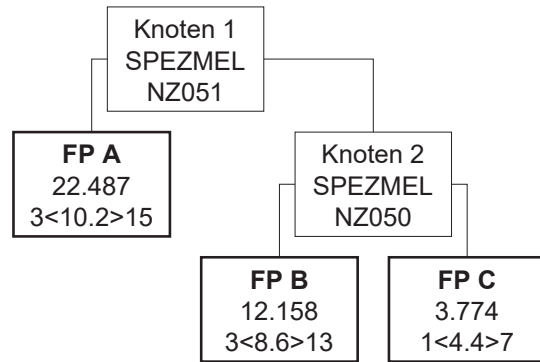

MEL14.25

Komplexe orthopädische Eingriffe

Knoten 1

* Splitmerkmal für Fallpauschale A -> Spezielle medizinische Einzelleistung

* Splitbedingung für Fallpauschale A -> NZ051 Knochenverlängerung m. voll implantierb. fernsteuerb. Distractionsvorr. – unt. Extr. (LE=je Seite)

Fallpauschale A

* LDFFP -> 22.487 TK -> 4.497 LK -> 17.990 BD-Zuschlag (Min) -> 220 Leistungszuschlag -> 15.606

* Belagsdaueruntergrenze -> 3 Belagsdauermitelwert -> 10.2 Belagsdauerobergrenze -> 15

Knoten 2

* Splitmerkmal für Fallpauschale B -> Spezielle medizinische Einzelleistung

* Splitbedingung für Fallpauschale B -> NZ050 Knochenverlängerungsoperation – untere Extremität (LE=je Seite)

Fallpauschale B

* LDFFP -> 12.158 TK -> 3.878 LK -> 8.280 BD-Zuschlag (Min) -> 225 Leistungszuschlag -> 6.128

* Belagsdaueruntergrenze -> 3 Belagsdauermitelwert -> 8.6 Belagsdauerobergrenze -> 13

Fallpauschale C

* LDFFP -> 3.774 TK -> 2.208 LK -> 1.566 BD-Zuschlag (Min) -> 251 Leistungszuschlag -> 781

* Belagsdaueruntergrenze -> 1 Belagsdauermitelwert -> 4.4 Belagsdauerobergrenze -> 7

MEL 14.26

Implantation von Spezialprothesen

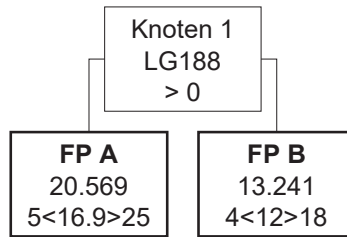

MEL 14.26

Implantation von Spezialprothesen

Knoten 1

* Splitmerkmal für Fallpauschale A -> Medizinische Einzelleistungen (MEL) aus der Gruppe LG188

* Splitbedingung für Fallpauschale A -> >0

Fallpauschale A

* LDFFP -> 20.569 TK -> 7.961 LK -> 12.608 BD-Zuschlag (Min) -> 236 Leistungszuschlag -> 10.665

* Belagsdaueruntergrenze -> 5 Belagsdauermitelwert -> 16.9 Belagsdauerobergrenze -> 25

Fallpauschale B

* LDFFP -> 13.241 TK -> 5.601 LK -> 7.640 BD-Zuschlag (Min) -> 233 Leistungszuschlag -> 5.945

* Belagsdaueruntergrenze -> 4 Belagsdauermitelwert -> 12 Belagsdauerobergrenze -> 18

MEL14.27

Endoprothetik Mittelfuß und Zehen

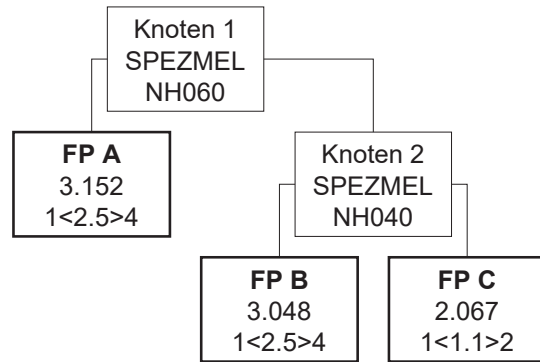

MEL14.27

Endoprothetik Mittelfuß und Zehen

Knoten 1

* Splitmerkmal für Fallpauschale A -> Spezielle medizinische Einzelleistung

* Splitbedingung für Fallpauschale A -> NH060 Reimplantation einer Endoprothese an Mittelfuß und Zehen (LE=je Prothese)

Fallpauschale A

* LDFFP -> 3.152 TK -> 939 LK -> 2.213 BD-Zuschlag (Min) -> 188 Leistungszuschlag -> 1.415

* Belagsdaueruntergrenze -> 1 Belagsdauermittelwert -> 2.5 Belagsdauerobergrenze -> 4

Knoten 2

* Splitmerkmal für Fallpauschale B -> Spezielle medizinische Einzelleistung

* Splitbedingung für Fallpauschale B -> NH040 Implantation einer Endoprothese an Mittelfuß und Zehen (LE=je Prothese)

Fallpauschale B

* LDFFP -> 3.048 TK -> 939 LK -> 2.109 BD-Zuschlag (Min) -> 188 Leistungszuschlag -> 1.314

* Belagsdaueruntergrenze -> 1 Belagsdauermittelwert -> 2.5 Belagsdauerobergrenze -> 4

Fallpauschale C

* LDFFP -> 2.067 TK -> 580 LK -> 1.487 BD-Zuschlag (Min) -> 264 Leistungszuschlag -> 743

* Belagsdaueruntergrenze -> 1 Belagsdauermittelwert -> 1.1 Belagsdauerobergrenze -> 2

MEL14.28

Endoprothetik des Kniegelenks

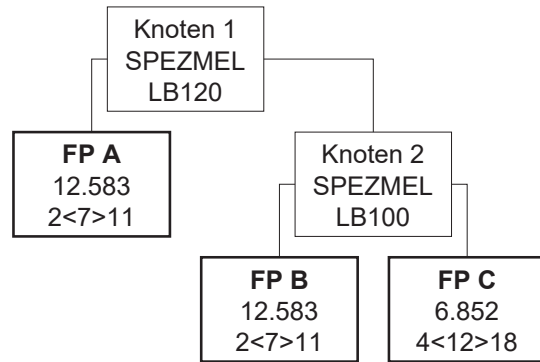

MEL14.28

Endoprothetik des Kniegelenks

Knoten 1

* Splitmerkmal für Fallpauschale A -> Spezielle medizinische Einzelleistung

* Splitbedingung für Fallpauschale A -> LB120 Reimplantation einer Totalendoprothese des Kniegelenks (LE=je Seite)

Fallpauschale A

* LDFFP -> 12.583 TK -> 2.828 LK -> 9.755 BD-Zuschlag (Min) -> 202 Leistungszuschlag -> 8.117

* Belagsdaueruntergrenze -> 2 Belagsdauermitelwert -> 7 Belagsdauerobergrenze -> 11

Knoten 2

* Splitmerkmal für Fallpauschale B -> Spezielle medizinische Einzelleistung

* Splitbedingung für Fallpauschale B -> LB100 Implantation einer Totalendoprothese des Kniegelenks (LE=je Seite)

Fallpauschale B

* LDFFP -> 12.583 TK -> 2.828 LK -> 9.755 BD-Zuschlag (Min) -> 202 Leistungszuschlag -> 8.117

* Belagsdaueruntergrenze -> 2 Belagsdauermitelwert -> 7 Belagsdauerobergrenze -> 11

Fallpauschale C

* LDFFP -> 6.852 TK -> 4.848 LK -> 2.004 BD-Zuschlag (Min) -> 202 Leistungszuschlag -> 980

* Belagsdaueruntergrenze -> 4 Belagsdauermitelwert -> 12 Belagsdauerobergrenze -> 18

MEL15.01

Plastische Eingriffe am äußeren Auge

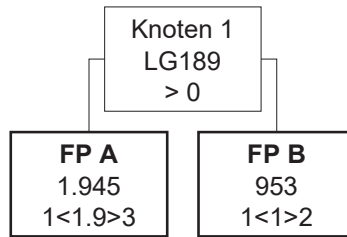

MEL15.01

Plastische Eingriffe am äußeren Auge

Knoten 1

* Splitmerkmal für Fallpauschale A -> Medizinische Einzelleistungen (MEL) aus der Gruppe LG189

* Splitbedingung für Fallpauschale A -> >0

Fallpauschale A

* LDFP -> 1.945 TK -> 1.083 LK -> 862 BD-Zuschlag (Min) -> 285 Leistungszuschlag -> 393

* Belagsdaueruntergrenze -> 1 Belagsdauermittelwert -> 1.9 Belagsdauerobergrenze -> 3

Fallpauschale B

* LDFP -> 953 TK -> 538 LK -> 415 BD-Zuschlag (Min) -> 269 Leistungszuschlag -> 168

* Belagsdaueruntergrenze -> 1 Belagsdauermittelwert -> 1 Belagsdauerobergrenze -> 2

MEL15.02

Eingriffe an der Orbita und am Bulbus

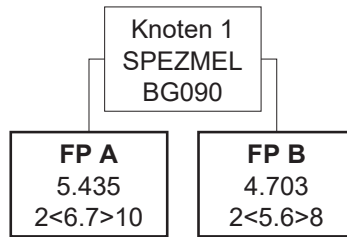

MEL15.02

Eingriffe an der Orbita und am Bulbus

Knoten 1

* Splitmerkmal für Fallpauschale A -> Spezielle medizinische Einzelleistung

* Splitbedingung für Fallpauschale A -> BG090 Brachytherapie am Auge mit chirurgischer Fixation des Applikators (LE=je Sitzung)

Fallpauschale A

* LDFFP -> 5.435 TK -> 3.679 LK -> 1.756 BD-Zuschlag (Min) -> 275 Leistungszuschlag -> 1.332

* Belagsdaueruntergrenze -> 2 Belagsdauermitelwert -> 6.7 Belagsdauerobergrenze -> 10

Fallpauschale B

* LDFFP -> 4.703 TK -> 3.071 LK -> 1.632 BD-Zuschlag (Min) -> 274 Leistungszuschlag -> 828

* Belagsdaueruntergrenze -> 2 Belagsdauermitelwert -> 5.6 Belagsdauerobergrenze -> 8

MEL15.03
Schiel-Operationen

FP A
1.929
1<1.3>2

MEL15.03
Schiel-Operationen

Fallpauschale A

* LDFP -> 1.929 TK -> 789 LK -> 1.140 BD-Zuschlag (Min) -> 303 Leistungszuschlag -> 480

* Belagsdaueruntergrenze -> 1 Belagsdauermittelwert -> 1.3 Belagsdauerobergrenze -> 2

MEL15.04
Glaukom-Operationen

FP A
2.106
1<2>3

MEL15.04
Glaukom-Operationen

Fallpauschale A

* LDFP -> 2.106 TK -> 1.348 LK -> 758 BD-Zuschlag (Min) -> 337 Leistungszuschlag -> 358

* Belagsdaueruntergrenze -> 1 Belagsdauermittelwert -> 2 Belagsdauerobergrenze -> 3

MEL15.05
Katarakt-Operationen

FP A
1.110
1<1>2

MEL15.05
Katarakt-Operationen

Fallpauschale A

* LDFP -> 1.110 TK -> 509 LK -> 601 BD-Zuschlag (Min) -> 255 Leistungszuschlag -> 374

* Belagsdaueruntergrenze -> 1 Belagsdauermittelwert -> 1 Belagsdauerobergrenze -> 2

MEL15.06
Eingriffe an der Hornhaut

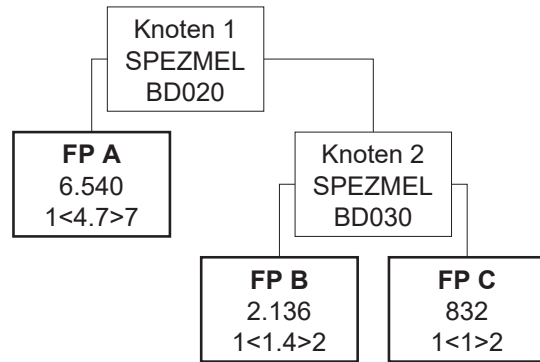

MEL15.06
Eingriffe an der Hornhaut

Knoten 1

* Splitmerkmal für Fallpauschale A -> Spezielle medizinische Einzelleistung

* Splitbedingung für Fallpauschale A -> BD020 Hornhauttransplantation (perforierend, lamellär) (LE=je Seite)

Fallpauschale A

* LDFP -> 6.540 TK -> 2.701 LK -> 3.839 BD-Zuschlag (Min) -> 287 Leistungszuschlag -> 3.250

* Belagsdaueruntergrenze -> 1 Belagsdauermitelwert -> 4.7 Belagsdauerobergrenze -> 7

Knoten 2

* Splitmerkmal für Fallpauschale B -> Spezielle medizinische Einzelleistung

* Splitbedingung für Fallpauschale B -> BD030 Implantation von intrakornealen Ringsegmenten (LE=je Sitzung)

Fallpauschale B

* LDFP -> 2.136 TK -> 1.114 LK -> 1.022 BD-Zuschlag (Min) -> 398 Leistungszuschlag -> 819

* Belagsdaueruntergrenze -> 1 Belagsdauermitelwert -> 1.4 Belagsdauerobergrenze -> 2

Fallpauschale C

* LDFP -> 832 TK -> 540 LK -> 292 BD-Zuschlag (Min) -> 270 Leistungszuschlag -> 121

* Belagsdaueruntergrenze -> 1 Belagsdauermitelwert -> 1 Belagsdauerobergrenze -> 2

MEL15.07

Eingriffe an der Netzhaut und am Glaskörper

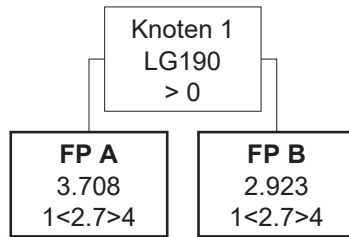

MEL15.07

Eingriffe an der Netzhaut und am Glaskörper

Knoten 1

* Splitmerkmal für Fallpauschale A -> Medizinische Einzelleistungen (MEL) aus der Gruppe LG190

* Splitbedingung für Fallpauschale A -> >0

Fallpauschale A

* LDFP -> 3.708 TK -> 1.541 LK -> 2.167 BD-Zuschlag (Min) -> 285 Leistungszuschlag -> 1.368

* Belagsdaueruntergrenze -> 1 Belagsdauermittelwert -> 2.7 Belagsdauerobergrenze -> 4

Fallpauschale B

* LDFP -> 2.923 TK -> 1.715 LK -> 1.208 BD-Zuschlag (Min) -> 318 Leistungszuschlag -> 685

* Belagsdaueruntergrenze -> 1 Belagsdauermittelwert -> 2.7 Belagsdauerobergrenze -> 4

MEL16.01

Resektionen an der Mamma

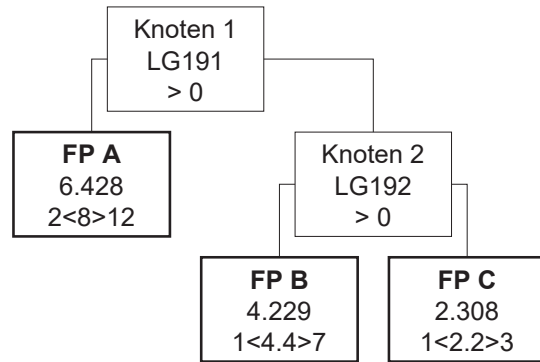

MEL16.01

Resektionen an der Mamma

Knoten 1

* Splitmerkmal für Fallpauschale A -> Medizinische Einzelleistungen (MEL) aus der Gruppe LG191

* Splitbedingung für Fallpauschale A -> >0

Fallpauschale A

* LDFP -> 6.428 TK -> 4.287 LK -> 2.141 BD-Zuschlag (Min) -> 268 Leistungszuschlag -> 1.054

* Belagsdaueruntergrenze -> 2 Belagsdauermitelwert -> 8 Belagsdauerobergrenze -> 12

Knoten 2

* Splitmerkmal für Fallpauschale B -> Medizinische Einzelleistungen (MEL) aus der Gruppe LG192

* Splitbedingung für Fallpauschale B -> >0

Fallpauschale B

* LDFP -> 4.229 TK -> 2.529 LK -> 1.700 BD-Zuschlag (Min) -> 287 Leistungszuschlag -> 732

* Belagsdaueruntergrenze -> 1 Belagsdauermitelwert -> 4.4 Belagsdauerobergrenze -> 7

Fallpauschale C

* LDFP -> 2.308 TK -> 1.313 LK -> 995 BD-Zuschlag (Min) -> 298 Leistungszuschlag -> 418

* Belagsdaueruntergrenze -> 1 Belagsdauermitelwert -> 2.2 Belagsdauerobergrenze -> 3

MEL16.02

Plastische Eingriffe an der Mamma

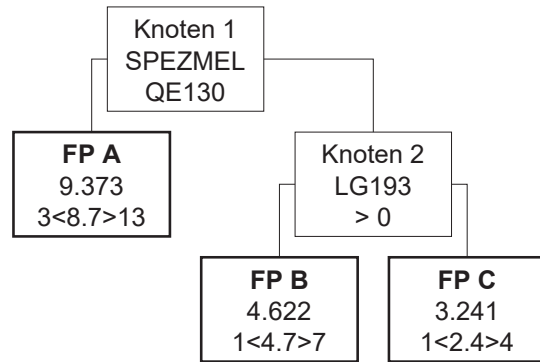

MEL16.02

Plastische Eingriffe an der Mamma

Knoten 1

* Splitmerkmal für Fallpauschale A -> Spezielle medizinische Einzelleistung

* Splitbedingung für Fallpauschale A -> QE130 Mammarekonstruktion mit gestielter Lappenplastik (LE=je Seite)

Fallpauschale A

* LDFFP -> 9.373 TK -> 4.968 LK -> 4.405 BD-Zuschlag (Min) -> 286 Leistungszuschlag -> 2.053

* Belagsdaueruntergrenze -> 3 Belagsdauermitelwert -> 8.7 Belagsdauerobergrenze -> 13

Knoten 2

* Splitmerkmal für Fallpauschale B -> Medizinische Einzelleistungen (MEL) aus der Gruppe LG193

* Splitbedingung für Fallpauschale B -> >0

Fallpauschale B

* LDFFP -> 4.622 TK -> 2.357 LK -> 2.265 BD-Zuschlag (Min) -> 251 Leistungszuschlag -> 1.160

* Belagsdaueruntergrenze -> 1 Belagsdauermitelwert -> 4.7 Belagsdauerobergrenze -> 7

Fallpauschale C

* LDFFP -> 3.241 TK -> 1.092 LK -> 2.149 BD-Zuschlag (Min) -> 228 Leistungszuschlag -> 1.465

* Belagsdaueruntergrenze -> 1 Belagsdauermitelwert -> 2.4 Belagsdauerobergrenze -> 4

MEL17.01
Lymphadenektomien

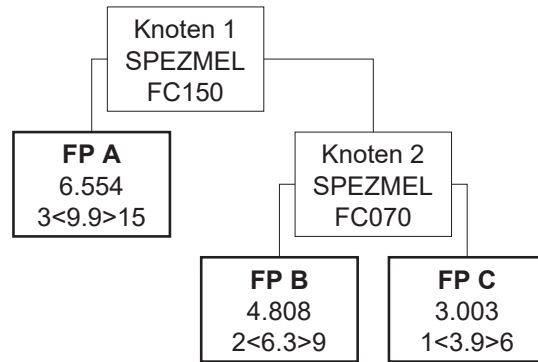

MEL17.01
Lymphadenektomien

Knoten 1

* Splitmerkmal für Fallpauschale A -> Spezielle medizinische Einzelleistung

* Splitbedingung für Fallpauschale A -> FC150 Radikale inguinale Lymphadenektomie (LE=je Seite)

Fallpauschale A

* LDFP -> 6.554 TK -> 4.804 LK -> 1.750 BD-Zuschlag (Min) -> 243 Leistungszuschlag -> 767

* Belagsdaueruntergrenze -> 3 Belagsdauermitelwert -> 9.9 Belagsdauerobergrenze -> 15

Knoten 2

* Splitmerkmal für Fallpauschale B -> Spezielle medizinische Einzelleistung

* Splitbedingung für Fallpauschale B -> FC070 Radikale axilläre Lymphadenektomie (LE=je Seite)

Fallpauschale B

* LDFP -> 4.808 TK -> 3.173 LK -> 1.635 BD-Zuschlag (Min) -> 252 Leistungszuschlag -> 817

* Belagsdaueruntergrenze -> 2 Belagsdauermitelwert -> 6.3 Belagsdauerobergrenze -> 9

Fallpauschale C

* LDFP -> 3.003 TK -> 1.889 LK -> 1.114 BD-Zuschlag (Min) -> 242 Leistungszuschlag -> 441

* Belagsdaueruntergrenze -> 1 Belagsdauermitelwert -> 3.9 Belagsdauerobergrenze -> 6

MEL17.02

Komplexe Lymphadenektomien, Entfernung retroperitonealer Raumforderungen

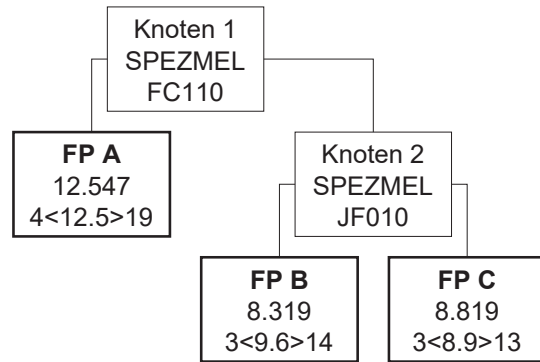

MEL17.02

Komplexe Lymphadenektomien, Entfernung retroperitonealer Raumforderungen

Knoten 1

* Splitmerkmal für Fallpauschale A -> Spezielle medizinische Einzelleistung

* Splitbedingung für Fallpauschale A -> FC110 Radikale retroperitoneale Lymphadenektomie (LE=je Sitzung)

Fallpauschale A

* LDFP -> 12.547 TK -> 7.378 LK -> 5.169 BD-Zuschlag (Min) -> 295 Leistungszuschlag -> 3.049

* Belagsdaueruntergrenze -> 4 Belagsdauermitelwert -> 12.5 Belagsdauerobergrenze -> 19

Knoten 2

* Splitmerkmal für Fallpauschale B -> Spezielle medizinische Einzelleistung

* Splitbedingung für Fallpauschale B -> JF010 Entfernung retroperitonealer Raumforderungen (LE=je Sitzung)

Fallpauschale B

* LDFP -> 8.319 TK -> 5.561 LK -> 2.758 BD-Zuschlag (Min) -> 290 Leistungszuschlag -> 1.408

* Belagsdaueruntergrenze -> 3 Belagsdauermitelwert -> 9.6 Belagsdauerobergrenze -> 14

Fallpauschale C

* LDFP -> 8.819 TK -> 5.741 LK -> 3.078 BD-Zuschlag (Min) -> 323 Leistungszuschlag -> 1.755

* Belagsdaueruntergrenze -> 3 Belagsdauermitelwert -> 8.9 Belagsdauerobergrenze -> 13

MEL17.03

Rekonstruktive Eingriffe am Lymphsystem

FP A

6.626

1<3>5

MEL17.03

Rekonstruktive Eingriffe am Lymphsystem

Fallpauschale A

* LDFP -> 6.626 TK -> 1.845 LK -> 4.781 BD-Zuschlag (Min) -> 308 Leistungszuschlag -> 2.419

* Belagsdaueruntergrenze -> 1 Belagsdauermitelwert -> 3 Belagsdauerobergrenze -> 5

MEL18.02

Implantation der Niere

FP A
15.319
6<18.5>28

MEL18.02

Implantation der Niere

Fallpauschale A

* LDFP -> 15.319 TK -> 9.452 LK -> 5.867 BD-Zuschlag (Min) -> 255 Leistungszuschlag -> 1.746

* Belagsdaueruntergrenze -> 6 Belagsdauermittelwert -> 18.5 Belagsdauerobergrenze -> 28

MEL18.03

Implantation von Leber/Dünndarm

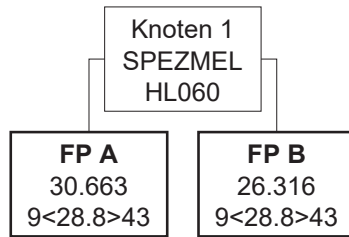

MEL18.03

Implantation von Leber/Dünndarm

Knoten 1

* Splitmerkmal für Fallpauschale A -> Spezielle medizinische Einzelleistung

* Splitbedingung für Fallpauschale A -> HL060 Implantation der Leber (LE=je Sitzung)

Fallpauschale A

* LDFFP -> 30.663 TK -> 15.914 LK -> 14.749 BD-Zuschlag (Min) -> 276 Leistungszuschlag -> 7.880

* Belagsdaueruntergrenze -> 9 Belagsdauermitelwert -> 28.8 Belagsdauerobergrenze -> 43

Fallpauschale B

* LDFFP -> 26.316 TK -> 15.895 LK -> 10.421 BD-Zuschlag (Min) -> 276 Leistungszuschlag -> 4.553

* Belagsdaueruntergrenze -> 9 Belagsdauermitelwert -> 28.8 Belagsdauerobergrenze -> 43

MEL18.04

Implantation des Pankreas

FP A
24.148
8<26.3>39

MEL18.04

Implantation des Pankreas

Fallpauschale A

* LDFP -> 24.148 TK -> 12.062 LK -> 12.086 BD-Zuschlag (Min) -> 229 Leistungszuschlag -> 4.118

* Belagsdaueruntergrenze -> 8 Belagsdauermittelwert -> 26.3 Belagsdauerobergrenze -> 39

MEL18.05

Implantation des Herzens

FP A
40.610
14<47.3>71

MEL18.05

Implantation des Herzens

Fallpauschale A

* LDFP -> 40.610 TK -> 21.126 LK -> 19.484 BD-Zuschlag (Min) -> 223 Leistungszuschlag -> 6.495

* Belagsdaueruntergrenze -> 14 Belagsdauermitelwert -> 47.3 Belagsdauerobergrenze -> 71

MEL18.06

Implantation der Lunge

FP A

33.329

9<31.2>47

MEL18.06

Implantation der Lunge

Fallpauschale A

* LDFFP -> 33.329 TK -> 18.764 LK -> 14.565 BD-Zuschlag (Min) -> 301 Leistungszuschlag -> 4.699

* Belagsdaueruntergrenze -> 9 Belagsdauermitelwert -> 31.2 Belagsdauerobergrenze -> 47

MEL18.07

Implantation von Herz und Lunge

FP A
37.465
10<34.6>52

MEL18.07

Implantation von Herz und Lunge

Fallpauschale A

* LDFFP -> 37.465 TK -> 19.107 LK -> 18.358 BD-Zuschlag (Min) -> 276 Leistungszuschlag -> 5.807

* Belagsdaueruntergrenze -> 10 Belagsdauermitelwert -> 34.6 Belagsdauerobergrenze -> 52

MEL19.01

Radiochirurgie mit Gammastrahlen

FP A

3.013

2<2>2

MEL19.01

Radiochirurgie mit Gammastrahlen

Fallpauschale A

* LDFP -> 3.013 TK -> 1.464 LK -> 1.549 BD-Zuschlag (Min) -> 366 Leistungszuschlag -> 844

* Belagsdaueruntergrenze -> 2 Belagsdauermittelwert -> 2 Belagsdauerobergrenze -> 2

MEL20.01

Interventionelle Radiologie an den Gefäßen

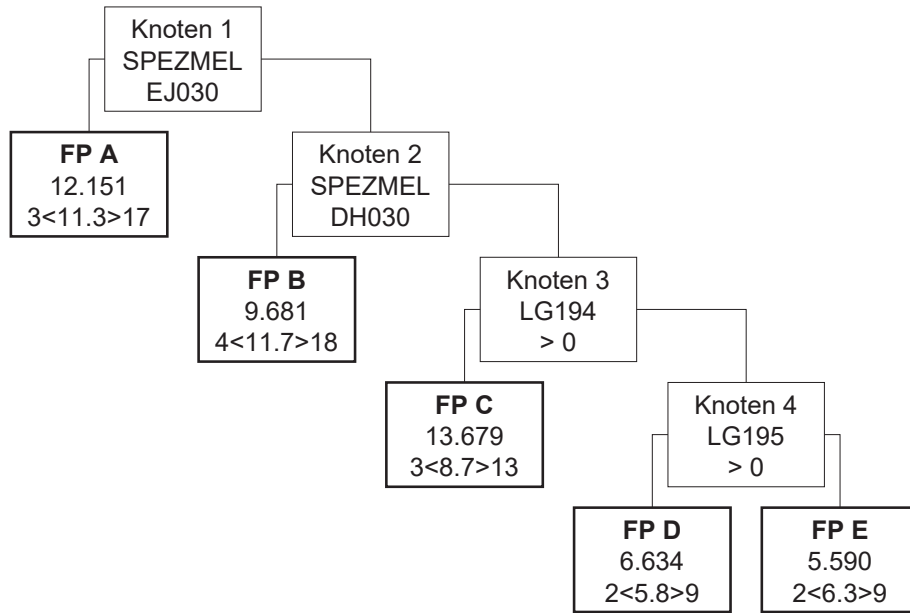

MEL20.01

Interventionelle Radiologie an den Gefäßen

Knoten 1

* Splitmerkmal für Fallpauschale A -> Spezielle medizinische Einzelleistung

* Splitbedingung für Fallpauschale A -> EJ030 Anlage eines transjugulären portosystemischen Shunts (TIPS) (LE=je Sitzung)

Fallpauschale A

* LDFFP -> 12.151 TK -> 5.820 LK -> 6.331 BD-Zuschlag (Min) -> 258 Leistungszuschlag -> 4.617

* Belagsdaueruntergrenze -> 3 Belagsdauermitelwert -> 11.3 Belagsdauerobergrenze -> 17

Knoten 2

* Splitmerkmal für Fallpauschale B -> Spezielle medizinische Einzelleistung

* Splitbedingung für Fallpauschale B -> DH030 Perkutane Implantation eines Kavaschirms (LE=je Sitzung)

Fallpauschale B

* LDFFP -> 9.681 TK -> 7.131 LK -> 2.550 BD-Zuschlag (Min) -> 305 Leistungszuschlag -> 1.293

* Belagsdaueruntergrenze -> 4 Belagsdauermitelwert -> 11.7 Belagsdauerobergrenze -> 18

Knoten 3

* Splitmerkmal für Fallpauschale C -> Medizinische Einzelleistungen (MEL) aus der Gruppe LG194

* Splitbedingung für Fallpauschale C -> >0

Fallpauschale C

* LDFFP -> 13.679 TK -> 4.310 LK -> 9.369 BD-Zuschlag (Min) -> 248 Leistungszuschlag -> 6.466

* Belagsdaueruntergrenze -> 3 Belagsdauermitelwert -> 8.7 Belagsdauerobergrenze -> 13

Knoten 4

* Splitmerkmal für Fallpauschale D -> Medizinische Einzelleistungen (MEL) aus der Gruppe LG195

* Splitbedingung für Fallpauschale D -> >0

Fallpauschale D

* LDFFP -> 6.634 TK -> 2.660 LK -> 3.974 BD-Zuschlag (Min) -> 229 Leistungszuschlag -> 2.043

* Belagsdaueruntergrenze -> 2 Belagsdauermitelwert -> 5.8 Belagsdauerobergrenze -> 9

Fallpauschale E

* LDFFP -> 5.590 TK -> 2.924 LK -> 2.666 BD-Zuschlag (Min) -> 232 Leistungszuschlag -> 1.084

* Belagsdaueruntergrenze -> 2 Belagsdauermitelwert -> 6.3 Belagsdauerobergrenze -> 9

MEL20.02
Radiofrequenztherapie

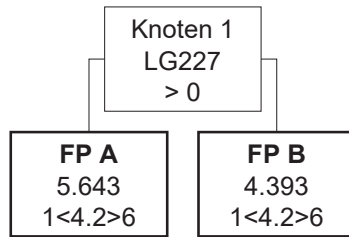

MEL20.02
Radiofrequenztherapie

Knoten 1

* Splitmerkmal für Fallpauschale A -> Medizinische Einzelleistungen (MEL) aus der Gruppe LG227

* Splitbedingung für Fallpauschale A -> >0

Fallpauschale A

* LDFFP -> 5.643 TK -> 2.285 LK -> 3.358 BD-Zuschlag (Min) -> 272 Leistungszuschlag -> 2.144

* Belagsdaueruntergrenze -> 1 Belagsdauermittelwert -> 4.2 Belagsdauerobergrenze -> 6

Fallpauschale B

* LDFFP -> 4.393 TK -> 2.285 LK -> 2.108 BD-Zuschlag (Min) -> 272 Leistungszuschlag -> 1.432

* Belagsdaueruntergrenze -> 1 Belagsdauermittelwert -> 4.2 Belagsdauerobergrenze -> 6

MEL21.01

Interventionelle Kardiologie - Koronarangiografie

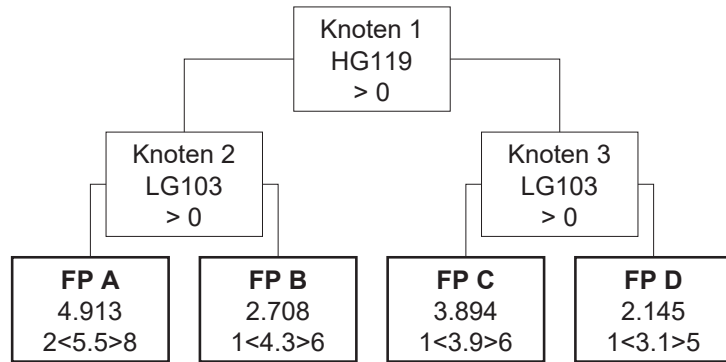

MEL21.01

Interventionelle Kardiologie - Koronarangiografie

Knoten 1

* Splitmerkmal für Knoten 2 -> Hauptdiagnosen aus der Gruppe HG119

* Splitbedingung für Knoten 2 -> >0

Knoten 2

* Splitmerkmal für Fallpauschale A -> Medizinische Einzelleistungen (MEL) aus der Gruppe LG103

* Splitbedingung für Fallpauschale A -> >0

Knoten 3

* Splitmerkmal für Fallpauschale C -> Medizinische Einzelleistungen (MEL) aus der Gruppe LG103

* Splitbedingung für Fallpauschale C -> >0

Fallpauschale A

* LDFP -> 4.913 TK -> 2.319 LK -> 2.594 BD-Zuschlag (Min) -> 211 Leistungszuschlag -> 456

* Belagsdaueruntergrenze -> 2 Belagsdauermitelwert -> 5.5 Belagsdauerobergrenze -> 8

Fallpauschale B

* LDFP -> 2.708 TK -> 1.782 LK -> 926 BD-Zuschlag (Min) -> 207 Leistungszuschlag -> 450

* Belagsdaueruntergrenze -> 1 Belagsdauermitelwert -> 4.3 Belagsdauerobergrenze -> 6

Fallpauschale C

* LDFP -> 3.894 TK -> 1.495 LK -> 2.399 BD-Zuschlag (Min) -> 192 Leistungszuschlag -> 469

* Belagsdaueruntergrenze -> 1 Belagsdauermitelwert -> 3.9 Belagsdauerobergrenze -> 6

Fallpauschale D

* LDFP -> 2.145 TK -> 1.193 LK -> 952 BD-Zuschlag (Min) -> 192 Leistungszuschlag -> 452

* Belagsdaueruntergrenze -> 1 Belagsdauermitelwert -> 3.1 Belagsdauerobergrenze -> 5

MEL21.03

Interventionelle Kardiologie - Alternative Revaskularisationsverfahren

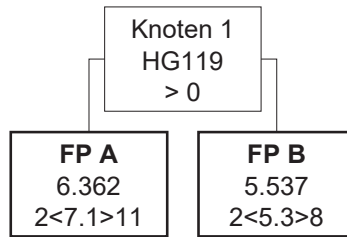

MEL21.03

Interventionelle Kardiologie - Alternative Revaskularisationsverfahren

Knoten 1

* Splitmerkmal für Fallpauschale A -> Hauptdiagnosen aus der Gruppe HG119

* Splitbedingung für Fallpauschale A -> >0

Fallpauschale A

* LDFP -> 6.362 TK -> 2.855 LK -> 3.507 BD-Zuschlag (Min) -> 201 Leistungszuschlag -> 2.626

* Belagsdaueruntergrenze -> 2 Belagsdauermitelwert -> 7.1 Belagsdauerobergrenze -> 11

Fallpauschale B

* LDFP -> 5.537 TK -> 1.932 LK -> 3.605 BD-Zuschlag (Min) -> 182 Leistungszuschlag -> 2.619

* Belagsdaueruntergrenze -> 2 Belagsdauermitelwert -> 5.3 Belagsdauerobergrenze -> 8

MEL21.04

Interventionelle Kardiologie - Rhythmologie

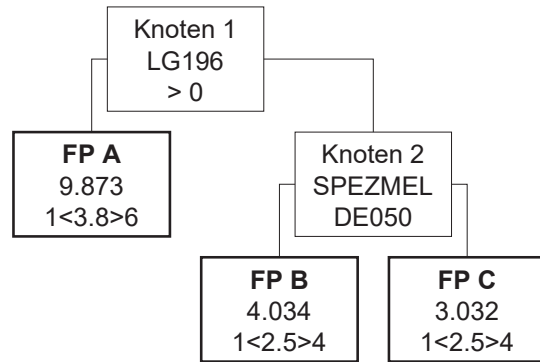

MEL21.04

Interventionelle Kardiologie - Rhythmologie

Knoten 1

* Splitmerkmal für Fallpauschale A -> Medizinische Einzelleistungen (MEL) aus der Gruppe LG196

* Splitbedingung für Fallpauschale A -> >0

Fallpauschale A

* LDFFP -> 9.873 TK -> 1.283 LK -> 8.590 BD-Zuschlag (Min) -> 169 Leistungszuschlag -> 6.408

* Belagsdaueruntergrenze -> 1 Belagsdauermitelwert -> 3.8 Belagsdauerobergrenze -> 6

Knoten 2

* Splitmerkmal für Fallpauschale B -> Spezielle medizinische Einzelleistung

* Splitbedingung für Fallpauschale B -> DE050 Katheterablation des kardialen Reizleitungssystems (LE=je Sitzung)

Fallpauschale B

* LDFFP -> 4.034 TK -> 924 LK -> 3.110 BD-Zuschlag (Min) -> 185 Leistungszuschlag -> 2.259

* Belagsdaueruntergrenze -> 1 Belagsdauermitelwert -> 2.5 Belagsdauerobergrenze -> 4

Fallpauschale C

* LDFFP -> 3.032 TK -> 885 LK -> 2.147 BD-Zuschlag (Min) -> 177 Leistungszuschlag -> 1.458

* Belagsdaueruntergrenze -> 1 Belagsdauermitelwert -> 2.5 Belagsdauerobergrenze -> 4

MEL21.05

Interventionelle Kardiologie - Vitientherapie

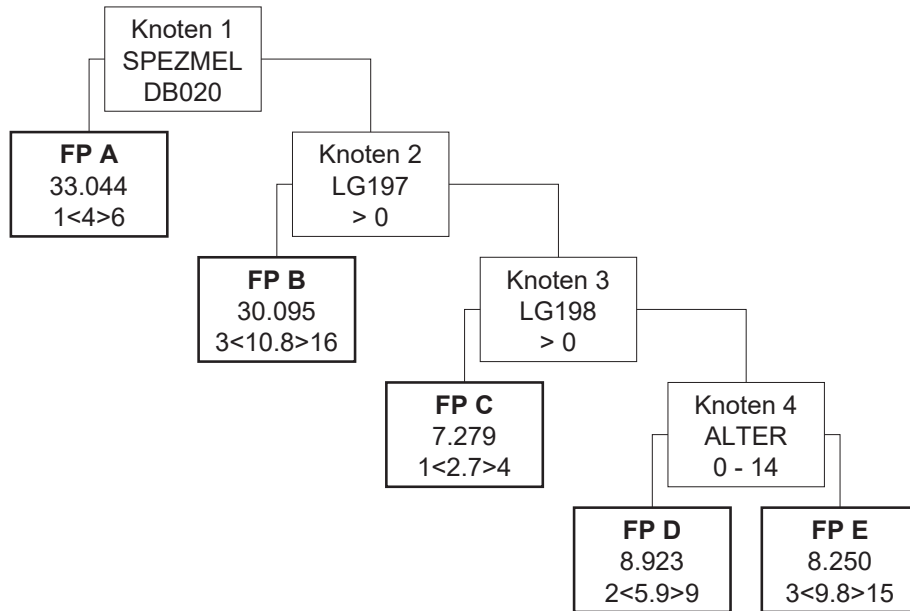

MEL21.05

Interventionelle Kardiologie - Vitientherapie

Knoten 1

* Splitmerkmal für Fallpauschale A -> Spezielle medizinische Einzelleistung

* Splitbedingung für Fallpauschale A -> DB020 Implantation einer Pulmonalklappe – perkutan (LE=je Sitzung)

Fallpauschale A

* LDFFP -> 33.044 TK -> 1.619 LK -> 31.425 BD-Zuschlag (Min) -> 202 Leistungszuschlag -> 27.261

* Belagsdaueruntergrenze -> 1 Belagsdauermitelwert -> 4 Belagsdauerobergrenze -> 6

Knoten 2

* Splitmerkmal für Fallpauschale B -> Medizinische Einzelleistungen (MEL) aus der Gruppe LG197

* Splitbedingung für Fallpauschale B -> >0

Fallpauschale B

* LDFFP -> 30.095 TK -> 4.387 LK -> 25.708 BD-Zuschlag (Min) -> 203 Leistungszuschlag -> 23.109

* Belagsdaueruntergrenze -> 3 Belagsdauermitelwert -> 10.8 Belagsdauerobergrenze -> 16

Knoten 3

* Splitmerkmal für Fallpauschale C -> Medizinische Einzelleistungen (MEL) aus der Gruppe LG198

* Splitbedingung für Fallpauschale C -> >0

Fallpauschale C

* LDFFP -> 7.279 TK -> 1.092 LK -> 6.187 BD-Zuschlag (Min) -> 202 Leistungszuschlag -> 4.316

* Belagsdaueruntergrenze -> 1 Belagsdauermitelwert -> 2.7 Belagsdauerobergrenze -> 4

Knoten 4

* Splitmerkmal für Fallpauschale D -> Alter

* Splitbedingung für Fallpauschale D -> 0 - 14

Fallpauschale D

* LDFFP -> 8.923 TK -> 2.834 LK -> 6.089 BD-Zuschlag (Min) -> 240 Leistungszuschlag -> 2.149

* Belagsdaueruntergrenze -> 2 Belagsdauermitelwert -> 5.9 Belagsdauerobergrenze -> 9

Fallpauschale E

* LDFFP -> 8.250 TK -> 3.976 LK -> 4.274 BD-Zuschlag (Min) -> 203 Leistungszuschlag -> 1.807

* Belagsdaueruntergrenze -> 3 Belagsdauermitelwert -> 9.8 Belagsdauerobergrenze -> 15

MEL21.08

Interventionelle Kardiologie - Thrombusaspiration

FP A
3.446
2<5.3>8

MEL21.08

Interventionelle Kardiologie - Thrombusaspiration

Fallpauschale A

* LDFP -> 3.446 TK -> 2.064 LK -> 1.382 BD-Zuschlag (Min) -> 195 Leistungszuschlag -> 855

* Belagsdaueruntergrenze -> 2 Belagsdauermitelwert -> 5.3 Belagsdauerobergrenze -> 8

MEL21.10

Interventionelle Kardiologie - Distale Protektion

FP A
1.994
1<3.8>6

MEL21.10

Interventionelle Kardiologie - Distale Protektion

Fallpauschale A

* LDFP -> 1.994 TK -> 1.388 LK -> 606 BD-Zuschlag (Min) -> 183 Leistungszuschlag -> 526

* Belagsdaueruntergrenze -> 1 Belagsdauermittelwert -> 3.8 Belagsdauerobergrenze -> 6

MEL21.11

Interventionelle Kardiologie - Revaskularisation

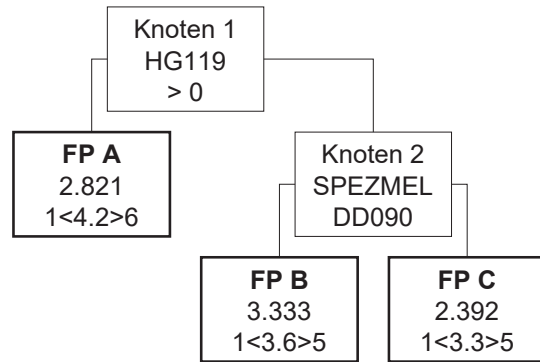

MEL21.11

Interventionelle Kardiologie - Revaskularisation

Knoten 1

* Splitmerkmal für Fallpauschale A -> Hauptdiagnosen aus der Gruppe HG119

* Splitbedingung für Fallpauschale A -> >0

Fallpauschale A

* LDFFP -> 2.821 TK -> 1.661 LK -> 1.160 BD-Zuschlag (Min) -> 198 Leistungszuschlag -> 871

* Belagsdaueruntergrenze -> 1 Belagsdauermitelwert -> 4.2 Belagsdauerobergrenze -> 6

Knoten 2

* Splitmerkmal für Fallpauschale B -> Spezielle medizinische Einzelleistung

* Splitbedingung für Fallpauschale B -> DD090 PTCA mit Cutting Balloon (LE=je Gefäß)

Fallpauschale B

* LDFFP -> 3.333 TK -> 1.478 LK -> 1.855 BD-Zuschlag (Min) -> 205 Leistungszuschlag -> 1.571

* Belagsdaueruntergrenze -> 1 Belagsdauermitelwert -> 3.6 Belagsdauerobergrenze -> 5

Fallpauschale C

* LDFFP -> 2.392 TK -> 1.241 LK -> 1.151 BD-Zuschlag (Min) -> 188 Leistungszuschlag -> 860

* Belagsdaueruntergrenze -> 1 Belagsdauermitelwert -> 3.3 Belagsdauerobergrenze -> 5

MEL22.01

Chemotherapie bei malignen Erkrankungen d. Leistungsgruppe A

FP A
3.103
6<6>6

MEL22.01

Chemotherapie bei malignen Erkrankungen d. Leistungsgruppe A

Fallpauschale A

* LDFP -> 3.103 TK -> 2.786 LK -> 317 BD-Zuschlag (Min) -> 232 Leistungszuschlag -> 233

* Belagsdaueruntergrenze -> 6 Belagsdauermittelwert -> 6 Belagsdauerobergrenze -> 6

MEL22.02

Chemotherapie bei malignen Erkrankungen d. Leistungsgruppe B

FP A
3.432
6<6>6

MEL22.02

Chemotherapie bei malignen Erkrankungen d. Leistungsgruppe B

Fallpauschale A

* LDFP -> 3.432 TK -> 2.787 LK -> 645 BD-Zuschlag (Min) -> 232 Leistungszuschlag -> 566

* Belagsdaueruntergrenze -> 6 Belagsdauermittelwert -> 6 Belagsdauerobergrenze -> 6

MEL22.03

Chemotherapie bei malignen Erkrankungen d. Leistungsgruppe C

FP A

4.260

6<6>6

MEL22.03

Chemotherapie bei malignen Erkrankungen d. Leistungsgruppe C

Fallpauschale A

* LDFP -> 4.260 TK -> 2.952 LK -> 1.308 BD-Zuschlag (Min) -> 246 Leistungszuschlag -> 1.244

* Belagsdaueruntergrenze -> 6 Belagsdauermitelwert -> 6 Belagsdauerobergrenze -> 6

MEL22.04

Chemotherapie bei malignen Erkrankungen d. Leistungsgruppe D

FP A
10.067
15<15>15

MEL22.04

Chemotherapie bei malignen Erkrankungen d. Leistungsgruppe D

Fallpauschale A

* LDFP -> 10.067 TK -> 7.379 LK -> 2.688 BD-Zuschlag (Min) -> 246 Leistungszuschlag -> 2.376

* Belagsdaueruntergrenze -> 15 Belagsdauermitelwert -> 15 Belagsdauerobergrenze -> 15

MEL22.05

Chemotherapie bei malignen Erkrankungen d. Leistungsgruppe E

FP A
15.008
18<18>18

MEL22.05

Chemotherapie bei malignen Erkrankungen d. Leistungsgruppe E

Fallpauschale A

* LDFP -> 15.008 TK -> 9.260 LK -> 5.748 BD-Zuschlag (Min) -> 257 Leistungszuschlag -> 5.433

* Belagsdaueruntergrenze -> 18 Belagsdauermitelwert -> 18 Belagsdauerobergrenze -> 18

MEL22.06

Chemotherapie bei malignen Erkrankungen d. Leistungsgruppe F

FP A
21.279
18<18>18

MEL22.06

Chemotherapie bei malignen Erkrankungen d. Leistungsgruppe F

Fallpauschale A

* LDFP -> 21.279 TK -> 9.256 LK -> 12.023 BD-Zuschlag (Min) -> 257 Leistungszuschlag -> 11.852

* Belagsdaueruntergrenze -> 18 Belagsdauermitelwert -> 18 Belagsdauerobergrenze -> 18

MEL22.07

Intraarterielle Chemotherapie

FP A
4.881
10<10>10

MEL22.07

Intraarterielle Chemotherapie

Fallpauschale A

* LDFP -> 4.881 TK -> 4.012 LK -> 869 BD-Zuschlag (Min) -> 201 Leistungszuschlag -> 146

* Belagsdaueruntergrenze -> 10 Belagsdauermitelwert -> 10 Belagsdauerobergrenze -> 10

MEL22.08

Allogene Stammzelltransplantation - verwandte Spender

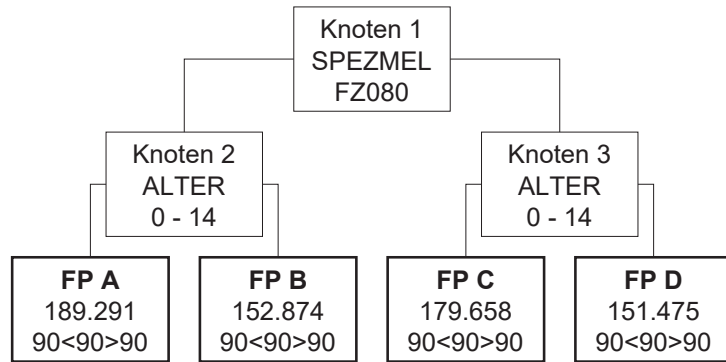

MEL22.08

Allogene Stammzelltransplantation - verwandte Spender

Knoten 1

* Splitmerkmal für Knoten 2 -> Spezielle medizinische Einzelleistung

* Splitbedingung für Knoten 2 -> FZ080 Allog. Stammzell-Tx, HD-/aplas. Konditionierungsth. ohne Implantatzukauf (LE=je vollst.Stammzell-Tx)

Knoten 2

* Splitmerkmal für Fallpauschale A -> Alter

* Splitbedingung für Fallpauschale A -> 0 - 14

Knoten 3

* Splitmerkmal für Fallpauschale C -> Alter

* Splitbedingung für Fallpauschale C -> 0 - 14

Fallpauschale A

* LDFFP -> 189.291 TK -> 156.733 LK -> 32.558 BD-Zuschlag (Min) -> 871 Leistungszuschlag -> 12.493

* Belagsdaueruntergrenze -> 90 Belagsdauermitelwert -> 90 Belagsdauerobergrenze -> 90

Fallpauschale B

* LDFFP -> 152.874 TK -> 136.975 LK -> 15.899 BD-Zuschlag (Min) -> 761 Leistungszuschlag -> 12.383

* Belagsdaueruntergrenze -> 90 Belagsdauermitelwert -> 90 Belagsdauerobergrenze -> 90

Fallpauschale C

* LDFFP -> 179.658 TK -> 156.841 LK -> 22.817 BD-Zuschlag (Min) -> 871 Leistungszuschlag -> 10.420

* Belagsdaueruntergrenze -> 90 Belagsdauermitelwert -> 90 Belagsdauerobergrenze -> 90

Fallpauschale D

* LDFFP -> 151.475 TK -> 136.933 LK -> 14.542 BD-Zuschlag (Min) -> 761 Leistungszuschlag -> 10.452

* Belagsdaueruntergrenze -> 90 Belagsdauermitelwert -> 90 Belagsdauerobergrenze -> 90

MEL22.09

Allogene Stammzelltransplantation - unverwandte Spender

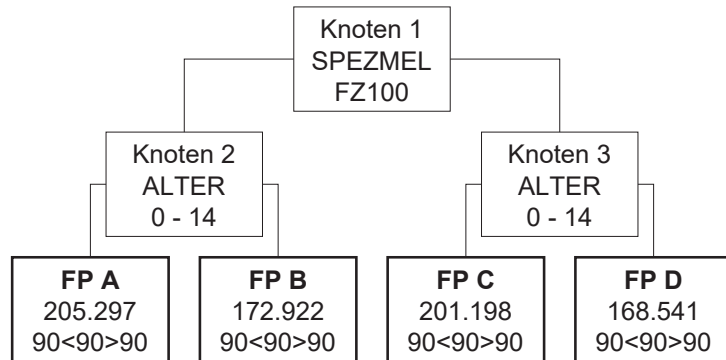

MEL22.09

Allogene Stammzelltransplantation - unverwandte Spender

Knoten 1

* Splitmerkmal für Knoten 2 -> Spezielle medizinische Einzelleistung

* Splitbedingung für Knoten 2 -> FZ100 Allog. Stammzell-Tx, HD-/aplas. Konditionierungsth.b.Zukauf e.Implantats (LE=je vollst.Stammzell-Tx)

Knoten 2

* Splitmerkmal für Fallpauschale A -> Alter

* Splitbedingung für Fallpauschale A -> 0 - 14

Knoten 3

* Splitmerkmal für Fallpauschale C -> Alter

* Splitbedingung für Fallpauschale C -> 0 - 14

Fallpauschale A

* LDFFP -> 205.297 TK -> 156.847 LK -> 48.450 BD-Zuschlag (Min) -> 871 Leistungszuschlag -> 12.523

* Belagsdaueruntergrenze -> 90 Belagsdauermitelwert -> 90 Belagsdauerobergrenze -> 90

Fallpauschale B

* LDFFP -> 172.922 TK -> 136.954 LK -> 35.968 BD-Zuschlag (Min) -> 761 Leistungszuschlag -> 12.450

* Belagsdaueruntergrenze -> 90 Belagsdauermitelwert -> 90 Belagsdauerobergrenze -> 90

Fallpauschale C

* LDFFP -> 201.198 TK -> 156.733 LK -> 44.465 BD-Zuschlag (Min) -> 871 Leistungszuschlag -> 10.462

* Belagsdaueruntergrenze -> 90 Belagsdauermitelwert -> 90 Belagsdauerobergrenze -> 90

Fallpauschale D

* LDFFP -> 168.541 TK -> 137.024 LK -> 31.517 BD-Zuschlag (Min) -> 761 Leistungszuschlag -> 10.450

* Belagsdaueruntergrenze -> 90 Belagsdauermitelwert -> 90 Belagsdauerobergrenze -> 90

MEL22.10

Autologe Stammzelltransplantation

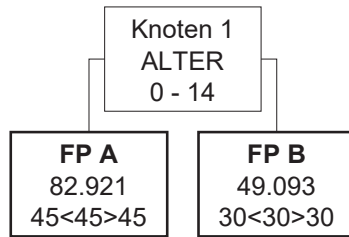

MEL22.10

Autologe Stammzelltransplantation

Knoten 1

* Splitmerkmal für Fallpauschale A -> Alter

* Splitbedingung für Fallpauschale A -> 0 - 14

Fallpauschale A

* LDFFP -> 82.921 TK -> 78.360 LK -> 4.561 BD-Zuschlag (Min) -> 871 Leistungszuschlag -> 2.073

* Belagsdaueruntergrenze -> 45 Belagsdauermitelwert -> 45 Belagsdauerobergrenze -> 45

Fallpauschale B

* LDFFP -> 49.093 TK -> 45.656 LK -> 3.437 BD-Zuschlag (Min) -> 761 Leistungszuschlag -> 2.062

* Belagsdaueruntergrenze -> 30 Belagsdauermitelwert -> 30 Belagsdauerobergrenze -> 30

MEL22.11

Gewinnung von Stammzellen aus Knochenmark/Blut - ohne Purgung

FP A
10.555
15<15>15

MEL22.11

Gewinnung von Stammzellen aus Knochenmark/Blut - ohne Purgung

Faltpauschale A

* LDFP -> 10.555 TK -> 8.148 LK -> 2.407 BD-Zuschlag (Min) -> 272 Leistungszuschlag -> 2.301

* Belagsdaueruntergrenze -> 15 Belagsdauermitelwert -> 15 Belagsdauerobergrenze -> 15

MEL22.12

Gewinnung von Stammzellen aus Knochenmark/Blut - mit Purgung

FP A
17.811
20<20>20

MEL22.12

Gewinnung von Stammzellen aus Knochenmark/Blut - mit Purgung

Fallpauschale A

* LDFP -> 17.811 TK -> 10.865 LK -> 6.946 BD-Zuschlag (Min) -> 272 Leistungszuschlag -> 6.768

* Belagsdaueruntergrenze -> 20 Belagsdauermitelwert -> 20 Belagsdauerobergrenze -> 20

MEL22.13

Andere, zusätzliche oder begleitende onkologische Therapie - Zytokine

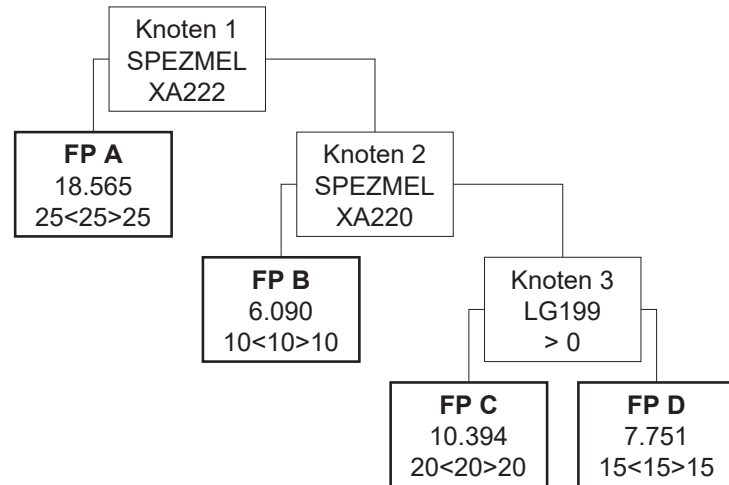

MEL22.13

Andere, zusätzliche oder begleitende onkologische Therapie - Zytokine

Knoten 1

* Splitmerkmal für Fallpauschale A -> Spezielle medizinische Einzelleistung

* Splitbedingung für Fallpauschale A -> XA222 Zus. onk. Th. – Plerixafor (LE=je Applikation)

Fallpauschale A

* LDFFP -> 18.565 TK -> 12.401 LK -> 6.164 BD-Zuschlag (Min) -> 248 Leistungszuschlag -> 5.644

* Belagsdaueruntergrenze -> 25 Belagsdauermitelwert -> 25 Belagsdauerobergrenze -> 25

Knoten 2

* Splitmerkmal für Fallpauschale B -> Spezielle medizinische Einzelleistung

* Splitbedingung für Fallpauschale B -> XA220 Zus. onk. Th. – Zytokine – langwirksamer G-CSF (LE=je Applikation)

Fallpauschale B

* LDFFP -> 6.090 TK -> 4.963 LK -> 1.127 BD-Zuschlag (Min) -> 248 Leistungszuschlag -> 853

* Belagsdaueruntergrenze -> 10 Belagsdauermitelwert -> 10 Belagsdauerobergrenze -> 10

Knoten 3

* Splitmerkmal für Fallpauschale C -> Medizinische Einzelleistungen (MEL) aus der Gruppe LG199

* Splitbedingung für Fallpauschale C -> >0

Fallpauschale C

* LDFFP -> 10.394 TK -> 9.926 LK -> 468 BD-Zuschlag (Min) -> 248 Leistungszuschlag -> 239

* Belagsdaueruntergrenze -> 20 Belagsdauermitelwert -> 20 Belagsdauerobergrenze -> 20

Fallpauschale D

* LDFFP -> 7.751 TK -> 7.441 LK -> 310 BD-Zuschlag (Min) -> 248 Leistungszuschlag -> 78

* Belagsdaueruntergrenze -> 15 Belagsdauermitelwert -> 15 Belagsdauerobergrenze -> 15

MEL22.14

Andere, zusätzliche oder begleitende onkologische Therapie - monoklonale Antikörper

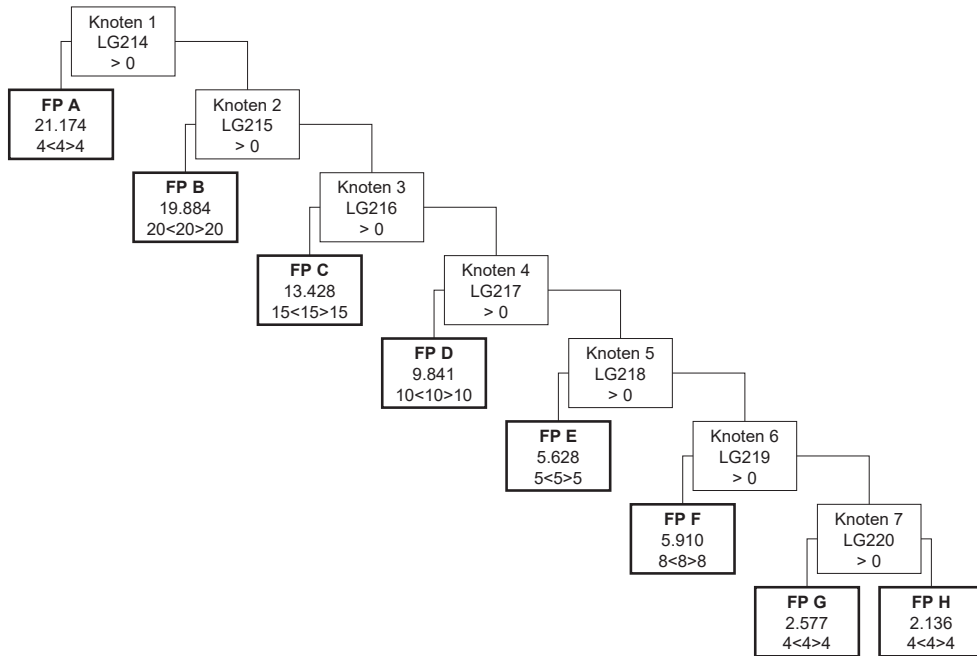

MEL22.14

Andere, zusätzliche oder begleitende onkologische Therapie - monoklonale Antikörper

Knoten 1

* Splitmerkmal für Fallpauschale A -> Medizinische Einzelleistungen (MEL) aus der Gruppe LG214

* Splitbedingung für Fallpauschale A -> >0

Fallpauschale A

* LDFFP -> 21.174 TK -> 1.863 LK -> 19.311 BD-Zuschlag (Min) -> 233 Leistungszuschlag -> 19.226

* Belagsdaueruntergrenze -> 4 Belagsdauermitelwert -> 4 Belagsdauerobergrenze -> 4

Knoten 2

* Splitmerkmal für Fallpauschale B -> Medizinische Einzelleistungen (MEL) aus der Gruppe LG215

* Splitbedingung für Fallpauschale B -> >0

Fallpauschale B

* LDFFP -> 19.884 TK -> 9.314 LK -> 10.570 BD-Zuschlag (Min) -> 233 Leistungszuschlag -> 9.994

* Belagsdaueruntergrenze -> 20 Belagsdauermitelwert -> 20 Belagsdauerobergrenze -> 20

Knoten 3

* Splitmerkmal für Fallpauschale C -> Medizinische Einzelleistungen (MEL) aus der Gruppe LG216

* Splitbedingung für Fallpauschale C -> >0

Fallpauschale C

* LDFFP -> 13.428 TK -> 6.986 LK -> 6.442 BD-Zuschlag (Min) -> 233 Leistungszuschlag -> 6.082

* Belagsdaueruntergrenze -> 15 Belagsdauermitelwert -> 15 Belagsdauerobergrenze -> 15

Knoten 4

* Splitmerkmal für Fallpauschale D -> Medizinische Einzelleistungen (MEL) aus der Gruppe LG217

* Splitbedingung für Fallpauschale D -> >0

Fallpauschale D

* LDFFP -> 9.841 TK -> 4.657 LK -> 5.184 BD-Zuschlag (Min) -> 233 Leistungszuschlag -> 4.922

* Belagsdaueruntergrenze -> 10 Belagsdauermitelwert -> 10 Belagsdauerobergrenze -> 10

Knoten 5

* Splitmerkmal für Fallpauschale E -> Medizinische Einzelleistungen (MEL) aus der Gruppe LG218

* Splitbedingung für Fallpauschale E -> >0

Fallpauschale E

* LDFFP -> 5.628 TK -> 2.329 LK -> 3.299 BD-Zuschlag (Min) -> 233 Leistungszuschlag -> 3.199

* Belagsdaueruntergrenze -> 5 Belagsdauermitelwert -> 5 Belagsdauerobergrenze -> 5

Knoten 6

* Splitmerkmal für Fallpauschale F -> Medizinische Einzelleistungen (MEL) aus der Gruppe LG219

* Splitbedingung für Fallpauschale F -> >0

Fallpauschale F

* LDFFP -> 5.910 TK -> 3.726 LK -> 2.184 BD-Zuschlag (Min) -> 233 Leistungszuschlag -> 2.036

* Belagsdaueruntergrenze -> 8 Belagsdauermitelwert -> 8 Belagsdauerobergrenze -> 8

Knoten 7

* Splitmerkmal für Fallpauschale G -> Medizinische Einzelleistungen (MEL) aus der Gruppe LG220

* Splitbedingung für Fallpauschale G -> >0

Fallpauschale G

* LDFFP -> 2.577 TK -> 1.863 LK -> 714 BD-Zuschlag (Min) -> 233 Leistungszuschlag -> 679

* Belagsdaueruntergrenze -> 4 Belagsdauermitelwert -> 4 Belagsdauerobergrenze -> 4

MEL22.14

Andere, zusätzliche oder begleitende onkologische Therapie - monoklonale Antikörper

Fallpauschale H

* LDFP -> 2.136 TK -> 1.863 LK -> 273 BD-Zuschlag (Min) -> 233 Leistungszuschlag -> 273

* Belagsdaueruntergrenze -> 4 Belagsdauermitelwert -> 4 Belagsdauerobergrenze -> 4

MEL22.16

Fortsetzung einer Chemotherapie oder Verabreichen nicht kostenrelevanter Zytostatika

FP A
3.251
7<7>7

MEL22.16

Fortsetzung einer Chemotherapie oder Verabreichen nicht kostenrelevanter Zytostatika

Faltpauschale A

* LDFP -> 3.251 TK -> 3.251 LK -> 0 BD-Zuschlag (Min) -> 232 Leistungszuschlag -> 0

* Belagsdaueruntergrenze -> 7 Belagsdauermittelwert -> 7 Belagsdauerobergrenze -> 7

MEL22.18

Zellseparator-Thrombozytenkonzentrat von Einzelspendern

FP A
19.817
30<30>30

MEL22.18

Zellseparator-Thrombozytenkonzentrat von Einzelspendern

Faltpauschale A

* LDFP -> 19.817 TK -> 18.172 LK -> 1.645 BD-Zuschlag (Min) -> 303 Leistungszuschlag -> 575

* Belagsdaueruntergrenze -> 30 Belagsdauermittelwert -> 30 Belagsdauerobergrenze -> 30

MEL22.19

Spezifische Gammaglobulin-Verabreichung nach Stammzelltransplantation

FP A
25.376
30<30>30

MEL22.19

Spezifische Gammaglobulin-Verabreichung nach Stammzelltransplantation

Faltpauschale A

* LDFP -> 25.376 TK -> 21.671 LK -> 3.705 BD-Zuschlag (Min) -> 361 Leistungszuschlag -> 1.776

* Belagsdaueruntergrenze -> 30 Belagsdauermittelwert -> 30 Belagsdauerobergrenze -> 30

MEL22.20

Gabe von Einzelfaktorkonzentraten bei angeborenen Gerinnungsstörungen und Hemmkörperhämophilie

FP A
13.208
25<25>25

MEL22.20

Gabe von Einzelfaktorkonzentraten bei angeborenen Gerinnungsstörungen und Hemmkörperhämophilie

Faltpauschale A

* LDFP -> 13.208 TK -> 12.495 LK -> 713 BD-Zuschlag (Min) -> 250 Leistungszuschlag -> 674

* Belagsdaueruntergrenze -> 25 Belagsdauermitelwert -> 25 Belagsdauerobergrenze -> 25

MEL22.21

Graft versus Host Erkrankung (GvHD)

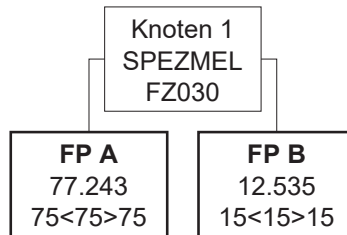

MEL22.21

Graft versus Host Erkrankung (GvHD)

Knoten 1

* Splitmerkmal für Fallpauschale A -> Spezielle medizinische Einzelleistung

* Splitbedingung für Fallpauschale A -> FZ030 Therapie der GvHD auf einer KMT-Nachsorgestation mit spezifischen Medikamenten (LE=je Aufenthalt)

Fallpauschale A

* LDFFP -> 77.243 TK -> 60.172 LK -> 17.071 BD-Zuschlag (Min) -> 401 Leistungszuschlag -> 7.338

* Belagsdaueruntergrenze -> 75 Belagsdauererwartungswert -> 75 Belagsdauerobergrenze -> 75

Fallpauschale B

* LDFFP -> 12.535 TK -> 12.034 LK -> 501 BD-Zuschlag (Min) -> 401 Leistungszuschlag -> 0

* Belagsdaueruntergrenze -> 15 Belagsdauererwartungswert -> 15 Belagsdauerobergrenze -> 15

MEL22.22

Andere spezifische Tumorthherapie

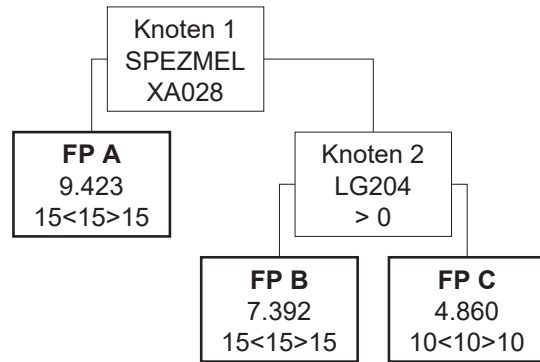

MEL22.22

Andere spezifische Tumorthherapie

Knoten 1

* Splitmerkmal für Fallpauschale A -> Spezielle medizinische Einzelleistung

* Splitbedingung für Fallpauschale A -> XA028 Onk. Therapie – andere Substanzen: Mifamurtide 2 mg/m² (LE=je Applikation)

Fallpauschale A

* LDFP -> 9.423 TK -> 6.342 LK -> 3.081 BD-Zuschlag (Min) -> 211 Leistungszuschlag -> 2.883

* Belagsdaueruntergrenze -> 15 Belagsdauermitelwert -> 15 Belagsdauerobergrenze -> 15

Knoten 2

* Splitmerkmal für Fallpauschale B -> Medizinische Einzelleistungen (MEL) aus der Gruppe LG204

* Splitbedingung für Fallpauschale B -> >0

Fallpauschale B

* LDFP -> 7.392 TK -> 6.342 LK -> 1.050 BD-Zuschlag (Min) -> 211 Leistungszuschlag -> 850

* Belagsdaueruntergrenze -> 15 Belagsdauermitelwert -> 15 Belagsdauerobergrenze -> 15

Fallpauschale C

* LDFP -> 4.860 TK -> 4.228 LK -> 632 BD-Zuschlag (Min) -> 211 Leistungszuschlag -> 530

* Belagsdaueruntergrenze -> 10 Belagsdauermitelwert -> 10 Belagsdauerobergrenze -> 10

MEL22.23

Radioaktiv markierte Antikörper

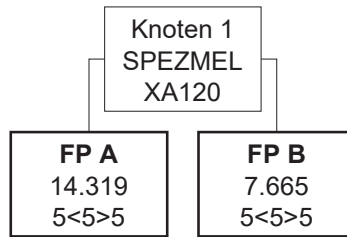

MEL22.23

Radioaktiv markierte Antikörper

Knoten 1

* Splitmerkmal für Fallpauschale A -> Spezielle medizinische Einzelleistung

* Splitbedingung für Fallpauschale A -> XA120 Onk. Therapie – radioaktiv markierter monokl. Antikörper Anti-CD20 (Ibritumomab) (LE=je Applikation)

Fallpauschale A

* LDFFP -> 14.319 TK -> 2.935 LK -> 11.384 BD-Zuschlag (Min) -> 294 Leistungszuschlag -> 10.295

* Belagsdaueruntergrenze -> 5 Belagsdauermittelwert -> 5 Belagsdauerobergrenze -> 5

Fallpauschale B

* LDFFP -> 7.665 TK -> 2.936 LK -> 4.729 BD-Zuschlag (Min) -> 294 Leistungszuschlag -> 4.400

* Belagsdaueruntergrenze -> 5 Belagsdauermittelwert -> 5 Belagsdauerobergrenze -> 5

MEL22.24

Verbreichung von Spenderlymphozyten nach allogener Stammzelltransplantation

FP A
28.109
35<35>35

MEL22.24

Verbreichung von Spenderlymphozyten nach allogener Stammzelltransplantation

Falpauschale A

* LDFP -> 28.109 TK -> 18.018 LK -> 10.091 BD-Zuschlag (Min) -> 257 Leistungszuschlag -> 5.537

* Belagsdaueruntergrenze -> 35 Belagsdauermittelwert -> 35 Belagsdauerobergrenze -> 35

MEL22.26

Andere, zusätzliche oder begleitende onkologische Therapien - Sonstige

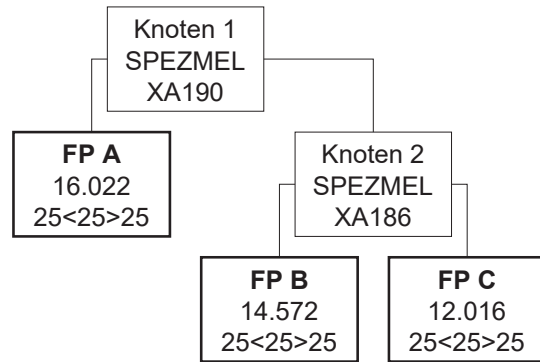

MEL22.26

Andere, zusätzliche oder begleitende onkologische Therapien - Sonstige

Knoten 1

* Splitmerkmal für Fallpauschale A -> Spezielle medizinische Einzelleistung

* Splitbedingung für Fallpauschale A -> XA190 Zus. onk. Th. – Palifermin (LE=je Serie (Tag1-6))

Fallpauschale A

* LDFFP -> 16.022 TK -> 10.575 LK -> 5.447 BD-Zuschlag (Min) -> 212 Leistungszuschlag -> 5.287

* Belagsdaueruntergrenze -> 25 Belagsdauermitelwert -> 25 Belagsdauerobergrenze -> 25

Knoten 2

* Splitmerkmal für Fallpauschale B -> Spezielle medizinische Einzelleistung

* Splitbedingung für Fallpauschale B -> XA186 Zus. onk. Th. – Defibrotid 25 mg/kg KG – Erwachsener (LE=je Behandlungstag)

Fallpauschale B

* LDFFP -> 14.572 TK -> 10.579 LK -> 3.993 BD-Zuschlag (Min) -> 212 Leistungszuschlag -> 3.832

* Belagsdaueruntergrenze -> 25 Belagsdauermitelwert -> 25 Belagsdauerobergrenze -> 25

Fallpauschale C

* LDFFP -> 12.016 TK -> 10.574 LK -> 1.442 BD-Zuschlag (Min) -> 211 Leistungszuschlag -> 1.274

* Belagsdaueruntergrenze -> 25 Belagsdauermitelwert -> 25 Belagsdauerobergrenze -> 25

MEL22.27

Onkologische Immuntherapie

FP A

3.511

3<3>3

MEL22.27

Onkologische Immuntherapie

Fallpauschale A

* LDFP -> 3.511 TK -> 1.269 LK -> 2.242 BD-Zuschlag (Min) -> 212 Leistungszuschlag -> 2.242

* Belagsdaueruntergrenze -> 3 Belagsdauermittelwert -> 3 Belagsdauerobergrenze -> 3

MEL22.28

Pädiatrische onkologische Therapie - Basistherapie

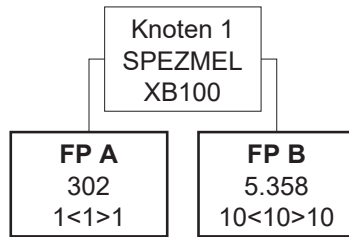

MEL22.28

Pädiatrische onkologische Therapie - Basistherapie

Knoten 1

* Splitmerkmal für Fallpauschale A -> Spezielle medizinische Einzelleistung

* Splitbedingung für Fallpauschale A -> XB100 Pädiatrische onkologische Therapie: Tageschemotherapie (LE=je Behandlungstag)

Fallpauschale A

* LDFFP -> 302 TK -> 235 LK -> 67 BD-Zuschlag (Min) -> 118 Leistungszuschlag -> 29

* Belagsdaueruntergrenze -> 1 Belagsdauermitelwert -> 1 Belagsdauerobergrenze -> 1

Fallpauschale B

* LDFFP -> 5.358 TK -> 4.900 LK -> 458 BD-Zuschlag (Min) -> 245 Leistungszuschlag -> 325

* Belagsdaueruntergrenze -> 10 Belagsdauermitelwert -> 10 Belagsdauerobergrenze -> 10

MEL22.29

Pädiatrische onkologische Therapie - spezielle Therapie

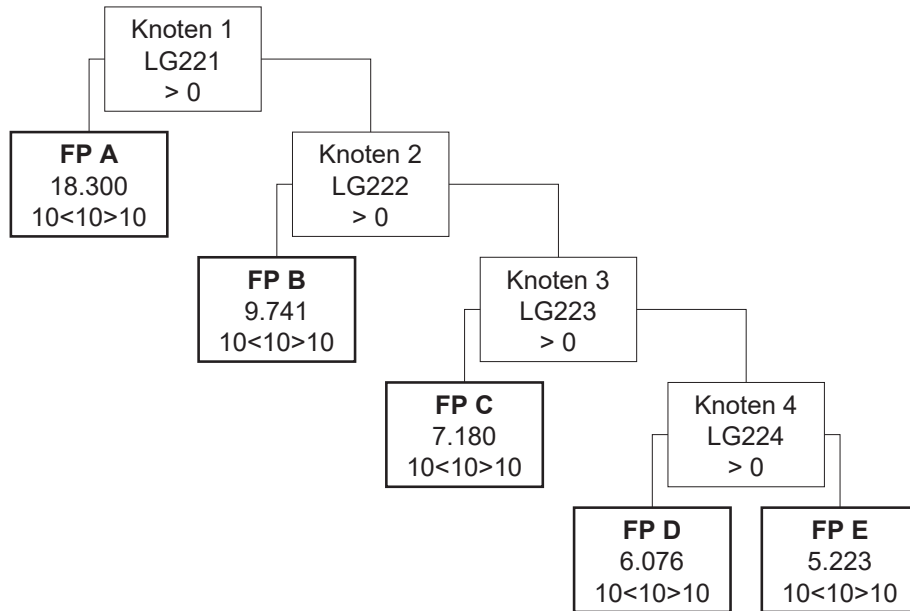

MEL22.29

Pädiatrische onkologische Therapie - spezielle Therapie

Knoten 1

* Splitmerkmal für Fallpauschale A -> Medizinische Einzelleistungen (MEL) aus der Gruppe LG221

* Splitbedingung für Fallpauschale A -> >0

Fallpauschale A

* LDFFP -> 18.300 TK -> 4.900 LK -> 13.400 BD-Zuschlag (Min) -> 245 Leistungszuschlag -> 13.400

* Belagsdaueruntergrenze -> 10 Belagsdauermitelwert -> 10 Belagsdauerobergrenze -> 10

Knoten 2

* Splitmerkmal für Fallpauschale B -> Medizinische Einzelleistungen (MEL) aus der Gruppe LG222

* Splitbedingung für Fallpauschale B -> >0

Fallpauschale B

* LDFFP -> 9.741 TK -> 4.900 LK -> 4.841 BD-Zuschlag (Min) -> 245 Leistungszuschlag -> 4.841

* Belagsdaueruntergrenze -> 10 Belagsdauermitelwert -> 10 Belagsdauerobergrenze -> 10

Knoten 3

* Splitmerkmal für Fallpauschale C -> Medizinische Einzelleistungen (MEL) aus der Gruppe LG223

* Splitbedingung für Fallpauschale C -> >0

Fallpauschale C

* LDFFP -> 7.180 TK -> 4.900 LK -> 2.280 BD-Zuschlag (Min) -> 245 Leistungszuschlag -> 2.280

* Belagsdaueruntergrenze -> 10 Belagsdauermitelwert -> 10 Belagsdauerobergrenze -> 10

Knoten 4

* Splitmerkmal für Fallpauschale D -> Medizinische Einzelleistungen (MEL) aus der Gruppe LG224

* Splitbedingung für Fallpauschale D -> >0

Fallpauschale D

* LDFFP -> 6.076 TK -> 4.900 LK -> 1.176 BD-Zuschlag (Min) -> 245 Leistungszuschlag -> 1.176

* Belagsdaueruntergrenze -> 10 Belagsdauermitelwert -> 10 Belagsdauerobergrenze -> 10

Fallpauschale E

* LDFFP -> 5.223 TK -> 4.900 LK -> 323 BD-Zuschlag (Min) -> 245 Leistungszuschlag -> 323

* Belagsdaueruntergrenze -> 10 Belagsdauermitelwert -> 10 Belagsdauerobergrenze -> 10

MEL22.30

Verabreichung von modifizierten Zellen

FP A
340.045
30<30>30

MEL22.30

Verabreichung von modifizierten Zellen

Fallpauschale A

* LDFP -> 340.045 TK -> 45.660 LK -> 294.385 BD-Zuschlag (Min) -> 761 Leistungszuschlag -> 294.385

* Belagsdaueruntergrenze -> 30 Belagsdauermittelwert -> 30 Belagsdauerobergrenze -> 30

MEL23.01

Alkoholentwöhnung im Turnus 6 bis 12 Wochen

FP A
19.331
84<84>84

MEL23.01

Alkoholentwöhnung im Turnus 6 bis 12 Wochen

Fallpauschale A

* LDFP -> 19.331 TK -> 19.331 LK -> 0 BD-Zuschlag (Min) -> 115 Leistungszuschlag -> 0

* Belagsdaueruntergrenze -> 84 Belagsdauermitelwert -> 84 Belagsdauerobergrenze -> 84

MEL23.02

Drogenentwöhnungen auf Drogenstationen

FP A
48.168
120<120>120

MEL23.02

Drogenentwöhnungen auf Drogenstationen

Fallpauschale A

* LDFP -> 48.168 TK -> 48.168 LK -> 0 BD-Zuschlag (Min) -> 201 Leistungszuschlag -> 0

* Belagsdaueruntergrenze -> 120 Belagsdauermitelwert -> 120 Belagsdauerobergrenze -> 120

MEL24.01
Nierenersatztherapie

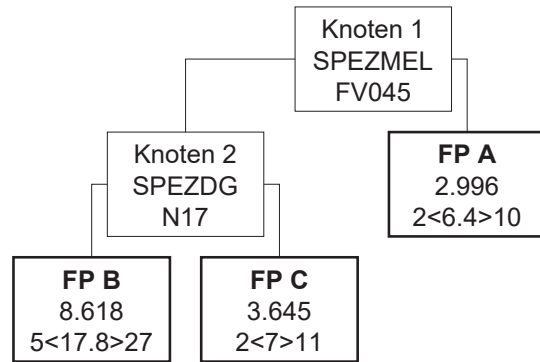

MEL24.01
Nierenersatztherapie

Knoten 1

* Splitmerkmal für Knoten 2 -> Spezielle medizinische Einzelleistung

* Splitbedingung für Knoten 2 -> FV045 Hämodialyse/Hämodiafiltration/Hämofiltration (LE=je Sitzung)

Knoten 2

* Splitmerkmal für Fallpauschale B -> Spezielle Diagnose (3-stellig)

* Splitbedingung für Fallpauschale B -> N17 Akutes Nierenversagen mit Tubulusnekrose

Fallpauschale A

* LDFFP -> 2.996 TK -> 2.810 LK -> 186 BD-Zuschlag (Min) -> 220 Leistungszuschlag -> 66

* Belagsdaueruntergrenze -> 2 Belagsdauermitelwert -> 6.4 Belagsdauerobergrenze -> 10

Fallpauschale B

* LDFFP -> 8.618 TK -> 7.868 LK -> 750 BD-Zuschlag (Min) -> 221 Leistungszuschlag -> 155

* Belagsdaueruntergrenze -> 5 Belagsdauermitelwert -> 17.8 Belagsdauerobergrenze -> 27

Fallpauschale C

* LDFFP -> 3.645 TK -> 3.160 LK -> 485 BD-Zuschlag (Min) -> 226 Leistungszuschlag -> 157

* Belagsdaueruntergrenze -> 2 Belagsdauermitelwert -> 7 Belagsdauerobergrenze -> 11

MEL24.02

Plasmapherese, Plasmafiltration

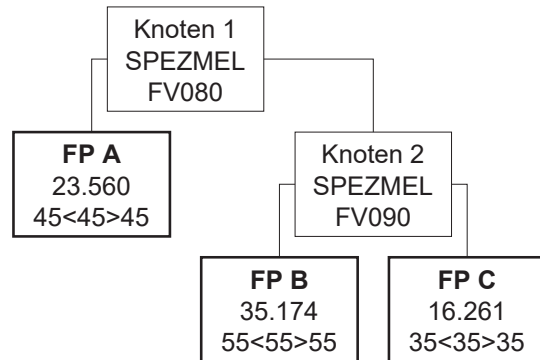

MEL24.02

Plasmapherese, Plasmafiltration

Knoten 1

* Splitmerkmal für Fallpauschale A -> Spezielle medizinische Einzelleistung

* Splitbedingung für Fallpauschale A -> FV080 Nicht-selektive Plasmapherese (LE=je Sitzung)

Fallpauschale A

* LDFP -> 23.560 TK -> 21.628 LK -> 1.932 BD-Zuschlag (Min) -> 240 Leistungszuschlag -> 777

* Belagsdaueruntergrenze -> 45 Belagsdauermitelwert -> 45 Belagsdauerobergrenze -> 45

Knoten 2

* Splitmerkmal für Fallpauschale B -> Spezielle medizinische Einzelleistung

* Splitbedingung für Fallpauschale B -> FV090 Selektive Plasmapherese (LE=je Sitzung)

Fallpauschale B

* LDFP -> 35.174 TK -> 32.360 LK -> 2.814 BD-Zuschlag (Min) -> 294 Leistungszuschlag -> 2.075

* Belagsdaueruntergrenze -> 55 Belagsdauermitelwert -> 55 Belagsdauerobergrenze -> 55

Fallpauschale C

* LDFP -> 16.261 TK -> 14.651 LK -> 1.610 BD-Zuschlag (Min) -> 209 Leistungszuschlag -> 862

* Belagsdaueruntergrenze -> 35 Belagsdauermitelwert -> 35 Belagsdauerobergrenze -> 35

MEL24.03

Adsorptionssystem und Dialyse albumingebundener Substanzen

FP A
24.751
45<45>45

MEL24.03

Adsorptionssystem und Dialyse albumingebundener Substanzen

Fallpauschale A

* LDFP -> 24.751 TK -> 21.063 LK -> 3.688 BD-Zuschlag (Min) -> 234 Leistungszuschlag -> 2.327

* Belagsdaueruntergrenze -> 45 Belagsdauermittelwert -> 45 Belagsdauerobergrenze -> 45

MEL24.04
Photopherese

FP A
2.260
1<1.1>2

MEL24.04
Photopherese

Fallpauschale A

* LDFP -> 2.260 TK -> 640 LK -> 1.620 BD-Zuschlag (Min) -> 291 Leistungszuschlag -> 1.024

* Belagsdaueruntergrenze -> 1 Belagsdauermittelwert -> 1.1 Belagsdauerobergrenze -> 2

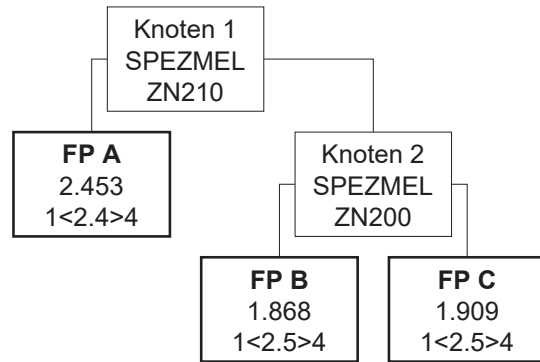

Knoten 1

* Splitmerkmal für Fallpauschale A -> Spezielle medizinische Einzelleistung

* Splitbedingung für Fallpauschale A -> ZN210 Bestrahlungsplanung und Simulation Brachytherapie – 3D (LE=je Zielvolumen)

Fallpauschale A

* LDFP -> 2.453 TK -> 1.354 LK -> 1.099 BD-Zuschlag (Min) -> 282 Leistungszuschlag -> 731

* Belagsdaueruntergrenze -> 1 Belagsdauermitelwert -> 2.4 Belagsdauerobergrenze -> 4

Knoten 2

* Splitmerkmal für Fallpauschale B -> Spezielle medizinische Einzelleistung

* Splitbedingung für Fallpauschale B -> ZN200 Bestrahlungsplanung und Simulation Brachytherapie – einfach (LE=je Zielvolumen)

Fallpauschale B

* LDFP -> 1.868 TK -> 1.358 LK -> 510 BD-Zuschlag (Min) -> 272 Leistungszuschlag -> 220

* Belagsdaueruntergrenze -> 1 Belagsdauermitelwert -> 2.5 Belagsdauerobergrenze -> 4

Fallpauschale C

* LDFP -> 1.909 TK -> 1.236 LK -> 673 BD-Zuschlag (Min) -> 247 Leistungszuschlag -> 369

* Belagsdaueruntergrenze -> 1 Belagsdauermitelwert -> 2.5 Belagsdauerobergrenze -> 4

MEL25.04

Radionuklidtherapie I

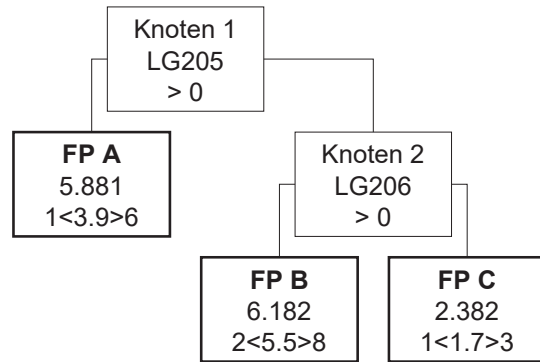

MEL25.04

Radionuklidtherapie I

Knoten 1

* Splitmerkmal für Fallpauschale A -> Medizinische Einzelleistungen (MEL) aus der Gruppe LG205

* Splitbedingung für Fallpauschale A -> >0

Fallpauschale A

* LDFFP -> 5.881 TK -> 3.864 LK -> 2.017 BD-Zuschlag (Min) -> 495 Leistungszuschlag -> 1.441

* Belagsdaueruntergrenze -> 1 Belagsdauermitelwert -> 3.9 Belagsdauerobergrenze -> 6

Knoten 2

* Splitmerkmal für Fallpauschale B -> Medizinische Einzelleistungen (MEL) aus der Gruppe LG206

* Splitbedingung für Fallpauschale B -> >0

Fallpauschale B

* LDFFP -> 6.182 TK -> 5.453 LK -> 729 BD-Zuschlag (Min) -> 496 Leistungszuschlag -> 179

* Belagsdaueruntergrenze -> 2 Belagsdauermitelwert -> 5.5 Belagsdauerobergrenze -> 8

Fallpauschale C

* LDFFP -> 2.382 TK -> 1.687 LK -> 695 BD-Zuschlag (Min) -> 496 Leistungszuschlag -> 431

* Belagsdaueruntergrenze -> 1 Belagsdauermitelwert -> 1.7 Belagsdauerobergrenze -> 3

MEL25.05
Radionuklidtherapie II

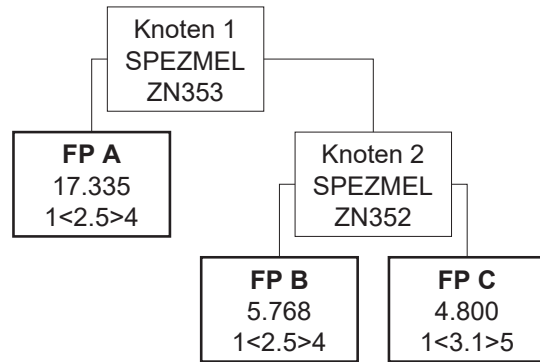

MEL25.05
Radionuklidtherapie II

Knoten 1

* Splitmerkmal für Fallpauschale A -> Spezielle medizinische Einzelleistung

* Splitbedingung für Fallpauschale A -> ZN353 Selektive Interne Radiotherapie (SIRT) mit Y90-Mikrosphären (LE=je vollständige Behandlung)

Fallpauschale A

* LDFFP -> 17.335 TK -> 2.479 LK -> 14.856 BD-Zuschlag (Min) -> 496 Leistungszuschlag -> 13.417

* Belagsdaueruntergrenze -> 1 Belagsdauermitelwert -> 2.5 Belagsdauerobergrenze -> 4

Knoten 2

* Splitmerkmal für Fallpauschale B -> Spezielle medizinische Einzelleistung

* Splitbedingung für Fallpauschale B -> ZN352 Radionuklidtherapie mit Y90-DOTA-Toc (LE=je Sitzung)

Fallpauschale B

* LDFFP -> 5.768 TK -> 2.480 LK -> 3.288 BD-Zuschlag (Min) -> 496 Leistungszuschlag -> 2.751

* Belagsdaueruntergrenze -> 1 Belagsdauermitelwert -> 2.5 Belagsdauerobergrenze -> 4

Fallpauschale C

* LDFFP -> 4.800 TK -> 2.834 LK -> 1.966 BD-Zuschlag (Min) -> 457 Leistungszuschlag -> 1.346

* Belagsdaueruntergrenze -> 1 Belagsdauermitelwert -> 3.1 Belagsdauerobergrenze -> 5

MEL25.06

Implantation von radioaktiven Prostataseeds

FP A
5.634
1<2.1>3

MEL25.06

Implantation von radioaktiven Prostataseeds

Fallpauschale A

* LDFP -> 5.634 TK -> 1.437 LK -> 4.197 BD-Zuschlag (Min) -> 342 Leistungszuschlag -> 3.640

* Belagsdaueruntergrenze -> 1 Belagsdauermittelwert -> 2.1 Belagsdauerobergrenze -> 3

MEL25.07

Intraoperative Radiotherapie

FP A

5.426

2<3.9>5

MEL25.07

Intraoperative Radiotherapie

Fallpauschale A

* LDFP -> 5.426 TK -> 1.253 LK -> 4.173 BD-Zuschlag (Min) -> 161 Leistungszuschlag -> 3.106

* Belagsdaueruntergrenze -> 2 Belagsdauermittelwert -> 3.9 Belagsdauerobergrenze -> 5

MEL25.08

Konventionelle Teletherapie

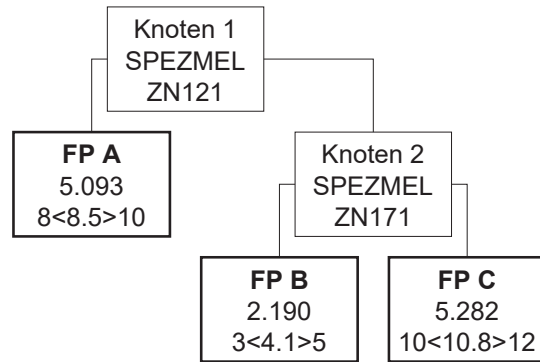

MEL25.08

Konventionelle Teletherapie

Knoten 1

* Splitmerkmal für Fallpauschale A -> Spezielle medizinische Einzelleistung

* Splitbedingung für Fallpauschale A -> ZN121 Bestrahlungsplanung und Simulation für konventionelle Teletherapie (LE=je Zielvolumen (PTV ICRU 50))

Fallpauschale A

* LDFFP -> 5.093 TK -> 3.980 LK -> 1.113 BD-Zuschlag (Min) -> 234 Leistungszuschlag -> 597

* Belagsdaueruntergrenze -> 8 Belagsdauermitelwert -> 8.5 Belagsdauerobergrenze -> 10

Knoten 2

* Splitmerkmal für Fallpauschale B -> Spezielle medizinische Einzelleistung

* Splitbedingung für Fallpauschale B -> ZN171 Konventionelle Linearbeschleunigerbehandlung (LE=je Einstellung)

Fallpauschale B

* LDFFP -> 2.190 TK -> 2.038 LK -> 152 BD-Zuschlag (Min) -> 249 Leistungszuschlag -> 103

* Belagsdaueruntergrenze -> 3 Belagsdauermitelwert -> 4.1 Belagsdauerobergrenze -> 5

Fallpauschale C

* LDFFP -> 5.282 TK -> 5.162 LK -> 120 BD-Zuschlag (Min) -> 239 Leistungszuschlag -> 78

* Belagsdaueruntergrenze -> 10 Belagsdauermitelwert -> 10.8 Belagsdauerobergrenze -> 12

MEL25.09

Intensitätsmodulierte Teletherapie und stereotaktische Radiochirurgie

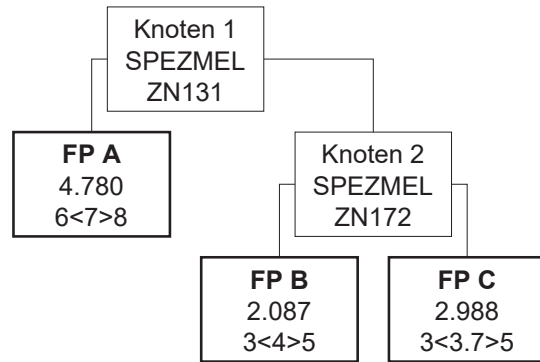

MEL25.09

Intensitätsmodulierte Teletherapie und stereotaktische Radiochirurgie

Knoten 1

* Splitmerkmal für Fallpauschale A -> Spezielle medizinische Einzelleistung

* Splitbedingung für Fallpauschale A -> ZN131 Bestrahlungsplanung und Simulation für IMRT oder ZN180 (LE=je Zielvolumen (PTV ICRU 50))

Fallpauschale A

* LDFFP -> 4.780 TK -> 3.277 LK -> 1.503 BD-Zuschlag (Min) -> 234 Leistungszuschlag -> 816

* Belagsdaueruntergrenze -> 6 Belagsdauermitelwert -> 7 Belagsdauerobergrenze -> 8

Knoten 2

* Splitmerkmal für Fallpauschale B -> Spezielle medizinische Einzelleistung

* Splitbedingung für Fallpauschale B -> ZN172 Intensitätsmodulierte Linearbeschleunigerbehandlung (IMRT) (LE=je Einstellung)

Fallpauschale B

* LDFFP -> 2.087 TK -> 1.874 LK -> 213 BD-Zuschlag (Min) -> 234 Leistungszuschlag -> 150

* Belagsdaueruntergrenze -> 3 Belagsdauermitelwert -> 4 Belagsdauerobergrenze -> 5

Fallpauschale C

* LDFFP -> 2.988 TK -> 1.732 LK -> 1.256 BD-Zuschlag (Min) -> 234 Leistungszuschlag -> 660

* Belagsdaueruntergrenze -> 3 Belagsdauermitelwert -> 3.7 Belagsdauerobergrenze -> 5

MEL25.10

Ergänzende Verfahren in der Strahlentherapie

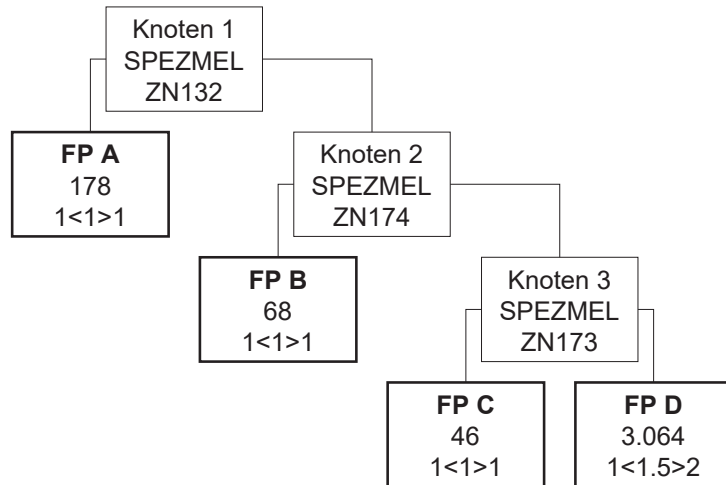

MEL25.10

Ergänzende Verfahren in der Strahlentherapie

Knoten 1

* Splitmerkmal für Fallpauschale A -> Spezielle medizinische Einzelleistung

* Splitbedingung für Fallpauschale A -> ZN132 Bestrahlungsplanung für Gating/Tracking (LE=je Zielvolumen)

Fallpauschale A

* LDFFP -> 178 TK -> 0 LK -> 178 BD-Zuschlag (Min) -> 0 Leistungszuschlag -> 108

* Belagsdaueruntergrenze -> 1 Belagsdauermitelwert -> 1 Belagsdauerobergrenze -> 1

Knoten 2

* Splitmerkmal für Fallpauschale B -> Spezielle medizinische Einzelleistung

* Splitbedingung für Fallpauschale B -> ZN174 Gating/Tracking im Rahmen einer Linearbeschleunigerbehandlung (LE=je Einstellung)

Fallpauschale B

* LDFFP -> 68 TK -> 0 LK -> 68 BD-Zuschlag (Min) -> 0 Leistungszuschlag -> 51

* Belagsdaueruntergrenze -> 1 Belagsdauermitelwert -> 1 Belagsdauerobergrenze -> 1

Knoten 3

* Splitmerkmal für Fallpauschale C -> Spezielle medizinische Einzelleistung

* Splitbedingung für Fallpauschale C -> ZN173 3D-Bildsteuerung im Rahmen einer Linearbeschleunigerbehandlung (LE=je Einstellung)

Fallpauschale C

* LDFFP -> 46 TK -> 0 LK -> 46 BD-Zuschlag (Min) -> 0 Leistungszuschlag -> 33

* Belagsdaueruntergrenze -> 1 Belagsdauermitelwert -> 1 Belagsdauerobergrenze -> 1

Fallpauschale D

* LDFFP -> 3.064 TK -> 702 LK -> 2.362 BD-Zuschlag (Min) -> 234 Leistungszuschlag -> 2.211

* Belagsdaueruntergrenze -> 1 Belagsdauermitelwert -> 1.5 Belagsdauerobergrenze -> 2

MEL26.01

Systemische Lysetherapie

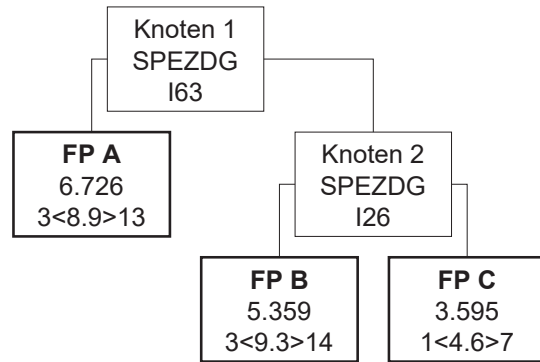

MEL26.01

Systemische Lysetherapie

Knoten 1

* Splitmerkmal für Fallpauschale A -> Spezielle Diagnose (3-stellig)

* Splitbedingung für Fallpauschale A -> I63 Hirninfarkt durch Thrombose präzerebraler Arterien

Fallpauschale A

* LDFP -> 6.726 TK -> 4.681 LK -> 2.045 BD-Zuschlag (Min) -> 263 Leistungszuschlag -> 1.123

* Belagsdaueruntergrenze -> 3 Belagsdauermitelwert -> 8.9 Belagsdauerobergrenze -> 13

Knoten 2

* Splitmerkmal für Fallpauschale B -> Spezielle Diagnose (3-stellig)

* Splitbedingung für Fallpauschale B -> I26 Lungenembolie mit Angabe eines akuten Cor pulmonale

Fallpauschale B

* LDFP -> 5.359 TK -> 3.864 LK -> 1.495 BD-Zuschlag (Min) -> 208 Leistungszuschlag -> 1.206

* Belagsdaueruntergrenze -> 3 Belagsdauermitelwert -> 9.3 Belagsdauerobergrenze -> 14

Fallpauschale C

* LDFP -> 3.595 TK -> 2.060 LK -> 1.535 BD-Zuschlag (Min) -> 224 Leistungszuschlag -> 1.212

* Belagsdaueruntergrenze -> 1 Belagsdauermitelwert -> 4.6 Belagsdauerobergrenze -> 7

MEL26.02

Akute Insulttherapie auf Schlaganfallseinheiten (stroke unit)

FP A
5.515
2<8>12

MEL26.02

Akute Insulttherapie auf Schlaganfallseinheiten (stroke unit)

Faltpauschale A

* LDFP -> 5.515 TK -> 4.180 LK -> 1.335 BD-Zuschlag (Min) -> 261 Leistungszuschlag -> 1.335

* Belagsdaueruntergrenze -> 2 Belagsdauermitelwert -> 8 Belagsdauerobergrenze -> 12

MEL27.01

Hyperbare Oxygenation

FP A

10.152

17<17>17

MEL27.01

Hyperbare Oxygenation

Fallpauschale A

* LDFP -> 10.152 TK -> 7.685 LK -> 2.467 BD-Zuschlag (Min) -> 226 Leistungszuschlag -> 1.237

* Belagsdaueruntergrenze -> 17 Belagsdauermittelwert -> 17 Belagsdauerobergrenze -> 17

MEL29.01

Extrakorporale/endoskopische Steinbehandlung

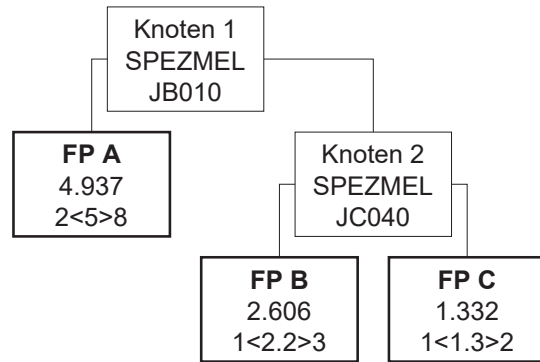

MEL29.01

Extrakorporale/endoskopische Steinbehandlung

Knoten 1

* Splitmerkmal für Fallpauschale A -> Spezielle medizinische Einzelleistung

* Splitbedingung für Fallpauschale A -> JB010 Perkutane Nephrolitholapaxie (LE=je Sitzung)

Fallpauschale A

* LDFP -> 4.937 TK -> 3.061 LK -> 1.876 BD-Zuschlag (Min) -> 306 Leistungszuschlag -> 812

* Belagsdaueruntergrenze -> 2 Belagsdauermitelwert -> 5 Belagsdauerobergrenze -> 8

Knoten 2

* Splitmerkmal für Fallpauschale B -> Spezielle medizinische Einzelleistung

* Splitbedingung für Fallpauschale B -> JC040 Endoskopische Lithotripsie/Extraktion eines Uretersteines (LE=je Sitzung)

Fallpauschale B

* LDFP -> 2.606 TK -> 1.285 LK -> 1.321 BD-Zuschlag (Min) -> 292 Leistungszuschlag -> 464

* Belagsdaueruntergrenze -> 1 Belagsdauermitelwert -> 2.2 Belagsdauerobergrenze -> 3

Fallpauschale C

* LDFP -> 1.332 TK -> 765 LK -> 567 BD-Zuschlag (Min) -> 294 Leistungszuschlag -> 280

* Belagsdaueruntergrenze -> 1 Belagsdauermitelwert -> 1.3 Belagsdauerobergrenze -> 2

MEL29.02

Therapeutische ERCP / endoskopische Prothesenimplantation

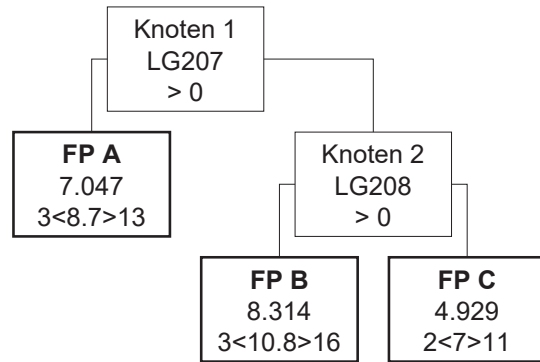

MEL29.02

Therapeutische ERCP / endoskopische Prothesenimplantation

Knoten 1

* Splitmerkmal für Fallpauschale A -> Medizinische Einzelleistungen (MEL) aus der Gruppe LG207

* Splitbedingung für Fallpauschale A -> >0

Fallpauschale A

* LDFFP -> 7.047 TK -> 4.122 LK -> 2.925 BD-Zuschlag (Min) -> 237 Leistungszuschlag -> 1.416

* Belagsdaueruntergrenze -> 3 Belagsdauermitelwert -> 8.7 Belagsdauerobergrenze -> 13

Knoten 2

* Splitmerkmal für Fallpauschale B -> Medizinische Einzelleistungen (MEL) aus der Gruppe LG208

* Splitbedingung für Fallpauschale B -> >0

Fallpauschale B

* LDFFP -> 8.314 TK -> 5.570 LK -> 2.744 BD-Zuschlag (Min) -> 258 Leistungszuschlag -> 1.430

* Belagsdaueruntergrenze -> 3 Belagsdauermitelwert -> 10.8 Belagsdauerobergrenze -> 16

Fallpauschale C

* LDFFP -> 4.929 TK -> 3.224 LK -> 1.705 BD-Zuschlag (Min) -> 230 Leistungszuschlag -> 458

* Belagsdaueruntergrenze -> 2 Belagsdauermitelwert -> 7 Belagsdauerobergrenze -> 11

MEL30.01
AIDS-Behandlung

FP A
16.967
21<21>21

MEL30.01
AIDS-Behandlung

Fallpauschale A

* LDFP -> 16.967 TK -> 16.916 LK -> 51 BD-Zuschlag (Min) -> 403 Leistungszuschlag -> 51

* Belagsdaueruntergrenze -> 21 Belagsdauermitelwert -> 21 Belagsdauerobergrenze -> 21

MEL32.01

Behandlung in der PSO im Turnus (Erwachsene)

FP A
24.419
84<84>84

MEL32.01

Behandlung in der PSO im Turnus (Erwachsene)

Fallpauschale A

* LDFP -> 24.419 TK -> 24.419 LK -> 0 BD-Zuschlag (Min) -> 145 Leistungszuschlag -> 0

* Belagsdaueruntergrenze -> 84 Belagsdauermitelwert -> 84 Belagsdauerobergrenze -> 84

MEL32.03

Behandlung in der PSO im Turnus (Kinder und Jugendliche)

FP A
35.364
84<84>84

MEL32.03

Behandlung in der PSO im Turnus (Kinder und Jugendliche)

Fallpauschale A

* LDFP -> 35.364 TK -> 35.364 LK -> 0 BD-Zuschlag (Min) -> 211 Leistungszuschlag -> 0

* Belagsdaueruntergrenze -> 84 Belagsdauermitelwert -> 84 Belagsdauerobergrenze -> 84



**Bundesministerium für
Soziales, Gesundheit, Pflege
und Konsumentenschutz**

Stubenring 1, 1010 Wien

+43 1 711 00-0

[sozialministerium.at](https://www.sozialministerium.at)